

Puck, dnia 09.01.2020 r.

## WYKONAWCY uczestniczący w postępowaniu

Dotyczy: postępowania o udzielenie zamówienia publicznego prowadzonego w trybie przetargu nieograniczonego na realizację zadania pn.: **”Rozbudowa i przebudowa portu w Pucku dla umożliwienia rozwoju jego funkcji rybackich, turystycznych i żeglarskich” (ETAP I) - RGKiM.271.10.2020.ACH (ID: 398993).**

### WYJAŚNIENIA TREŚCI SIWZ ORAZ ZMIANA OGŁOSZENIA I SIWZ

#### I. WYJAŚNIENIA TREŚCI SPECYFIKACJI ISTOTNYCH WARUNKÓW ZAMÓWIENIA

Na podstawie art. 38 ust. 2 w związku z art. 38 ust. 1 oraz art. 38 ust. 4 ustawy z dnia 29 stycznia 2004 r. Prawo zamówień publicznych (t.j. Dz. U. z 2019 r., poz. 1843 ze zm.) Zamawiający przekazuje treść zapytań do SIWZ złożone przez Wykonawców wraz z wyjaśnieniami Zamawiającego.

#### WNIOSEK 6

##### **Pytanie 1:**

W dokumentacji ST punkt 2.3.13. Odwodnienia liniowe został opisany bardzo dokładnie system odwodnienia liniowego za pomocą szczegółowych parametrów technicznych wskazując konkretnego producenta naruszając art. 29 ust 2 ustawy o Prawo Zamówień

Publicznych oraz zasady wolnej konkurencji ograniczając wybór do jednego dostawcy.

Czy Zamawiający dopuszcza system odwodnienia liniowego, które spełnia wszelkie wymagania obowiązującej Normy PN-EN 1433 i spełniające zarówno kryteria wydajności i parametrów hydraulicznych, oraz wymaganej klasy obciążenia?

##### **Pytanie 2:**

Prosimy o informacje, czy ze względu na strefę bezpośredniego oddziaływania wody morskiej oraz na specyficzne warunki eksploatacji Zamawiający dopuszcza zastosowanie kanałów rewizyjnych

odwodnienia liniowego z ramami ocynkowanymi?

### **Pytanie 3:**

Proszę o informację, czy ze względu na założoną w projekcie klasę ciężkości D400 i dla zapewnienia poprawnej, bezpiecznej eksploatacji przyjęte odwodnienie ma być zabudowane w pełnej, prefabrykowanej opasce betonowej? Proszę o określenie minimalnej klasy betonu zapewniającą odporność na mróz i wodę morską.

### **Pytanie 4:**

Czy Zamawiający dopuszcza do zastosowania odwodnienie liniowe zgodne z obowiązującą normą PN-EN 1433, które spełnia parametry hydrauliczne, klasę obciążenia, zapewniające możliwość rewizji i czyszczenia w każdym miejscu poprzez zdejmowane ruszty wykonane z żeliwa, a ramy koryta są odporne na działanie soli morskiej?

### **Odpowiedź zbiorcza na Pytania 1,2,3,4:**

Należy zastosować odwodnienia liniowe spełniające wymagania normy PN-EN 1433 oraz:

- należy zachować warunki hydrauliczne, wydajnościowe dla odpływu wód deszczowych
- klasa wszystkich elementów odwodnień liniowych D400
- kolorystyka – ciemny grafit, antracyt (ważne z punktu widzenia zakładanej wizji architektonicznej całości inwestycji)
- należy zapewnić rewizje umożliwiające poprawną eksploatację (czyszczenie) odwodnień liniowych na całej długości

Nie należy stosować elementów ocynkowanych w odwodnieniach liniowych. Nie przewiduje się montażu odwodnień liniowych w opasce betonowej.

## **WNIOSEK 7**

### **Pytanie 1**

Czy w ramach Inwestycji należy wycenić **systemy organizacyjne i wyposażenie** opisane w PB branży hydrotechniczno-konstrukcyjnej w pkt. 6.1.4. "Pomosty cumownicze z wydzielonymi stanowiskami cumowania" str.33-34.

### **Odpowiedź 1:**

Opisane w PB branży hydrotechniczno-konstrukcyjnej w pkt. 6.1.4. "*Pomosty cumownicze z wydzielonymi stanowiskami cumowania*" systemy organizacyjne i wyposażenie (str. 33-34) stanowią zalecane wyposażenie po realizacji całej inwestycji. W ramach przedmiotu zamówienia z ww. katalogu Wykonawca ma wycenić elektroniczny system poboru opłat z kartami typu SEP (karty przedpłatowe / pre-paid) jako wyposażenie postumentów dystrybucyjnych.

### **Pytanie 2**

Prosimy o udostępnienie dokumentacji geologiczno-inżynierskiej.

**Odpowiedź 2:** Dokumentacja geologiczna została udostępniona na platformie zakupowej oraz na stronie internetowej BIP.

### **Pytanie 3**

Czy jest możliwość zastosowania innych długości modułów pomostów pływających?

### **Odpowiedź 3:**

Należy wykonać zgodnie z dokumentacją projektową.

#### Pytanie 4

Czy ścianki szczelne i pale rurowe pomostu stałego należy zabezpieczyć antykorozyjnie przez malowanie? Jeżeli tak, to prosimy o podanie specyfikacji zabezpieczenia.

#### Odpowiedź 4:

Ścianka szczelna jest zabezpieczona poprzez przyjęcie naddatku grubości profili stalowych.

Pale należy zabezpieczyć poprzez malowanie.

Malować należy poniższym zestawem malarskim:

Konstrukcja będzie eksploatowana w warunkach zanurzeniowych wody morskiej, kategoria korozyjności środowiska Im2 zgodnie z PN-EN ISO 12944-2. Trwałość zabezpieczenia dobrano na okres średni, 15 lat, zgodnie z PN-EN ISO 12944-5.

Dobór powłoki malarskiej zgodnie z PN-En ISO 12944-5

Tablica A.6, system nr A6.09 zestaw epoksydowo-poliuretanowy

MINIMALNA GRUBOŚĆ ZESTAWU ANTYKOROZYJNEGO 400µm

Pale malować na długości od głębokości dopuszczalnych do styku z betonem.

#### Pytanie 5

Czy cały teren dla etapu I zadania inwestycyjnego będzie dostępny dla Wykonawcy bez żadnych ograniczeń do zakończenia wykonania przedmiotu zamówienia (do 30 czerwca 2023r.)?

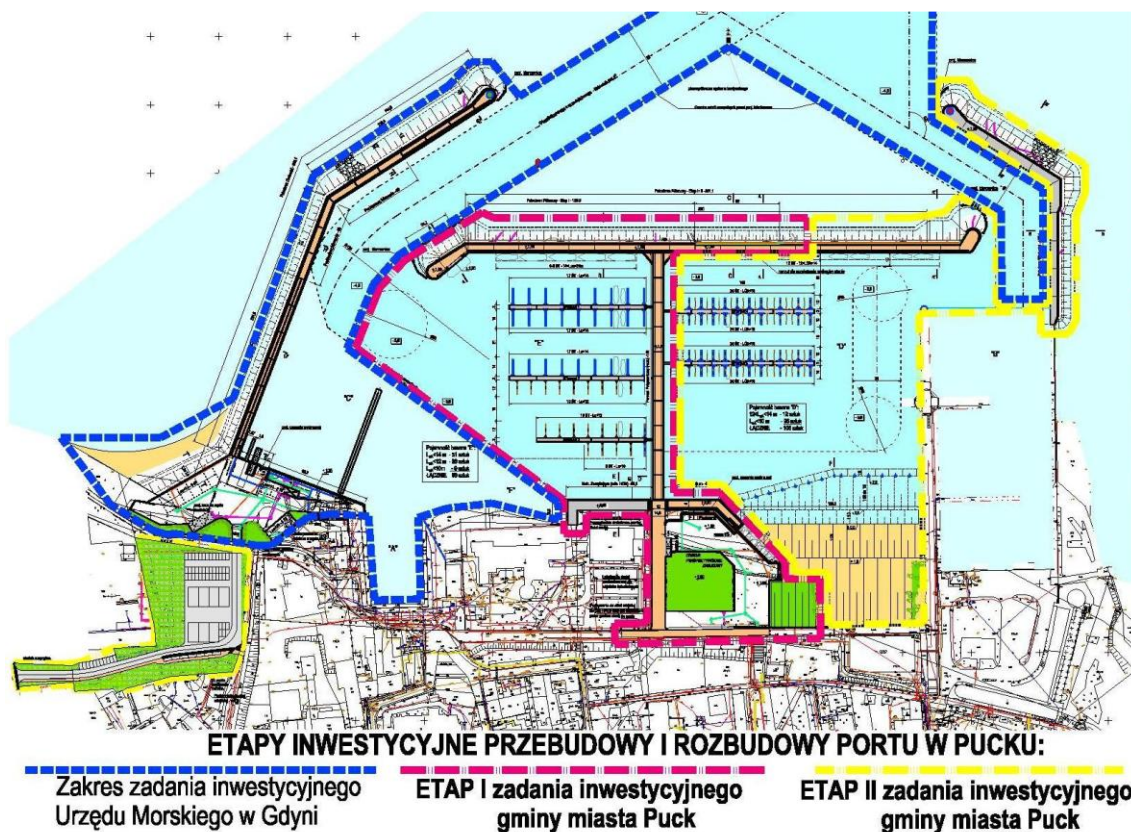

#### Odpowiedź 5:

Zamawiający przekaże teren do realizacji zamówienia Wykonawcy w zakresie jaki obejmuje zakres zadania, zgodnie z postanowieniami umowy.

#### Pytanie 6

Czy w rejonie przedsięwzięcia istnieją obiekty o charakterze archeologicznym?

**Odpowiedź 6:**

W rejonie przedsięwzięcia nie potwierdzono występowania obiektów o charakterze archeologicznym, niemniej jednak inwestycja jest zlokalizowana w bezpośrednim sąsiedztwie stanowiska archeologicznego 379/Arch (rejestr zabytków woj. Pomorskiego), dlatego też na obszarze inwestycji prowadzono w 2016r. sondażowe badania archeologiczne. Wykonane sondowania nie wykazały obecności pozostałości zabytkowych konstrukcji hydrotechnicznych lub wraków ani obecności zabytków luźnych. Nie wyklucza się jednak możliwości wystąpienia zabytków związanych z działaniem historycznego portu, które mogą być odkryte w trakcie prac związanych z pogłębianiem basenu mariny. W takim przypadku należy postępować zgodnie z art. 33 ust. 1 ustawy z dnia 23 lipca 2003 r. o ochronie zabytków i opiece nad zabytkami (Dz.U. z 2020r., poz. 282 z późn. zm.), tj. w przypadku odkrycia przedmiotu, co do którego istnieje przypuszczenie, iż jest on zabytkiem archeologicznym, jest obowiązany, przy użyciu dostępnych środków, zabezpieczyć ten przedmiot i oznakować miejsce jego znalezienia oraz niezwłocznie zawiadomić o znalezieniu tego przedmiotu właściwego wojewódzkiego konserwatora zabytków, a jeśli nie jest to możliwe, właściwego wójta (burmistrza, prezydenta miasta).

**Pytanie 7**

Czy prace kafarowe, zgodnie z decyzją RDOŚ pkt. I.2.jj, należy prowadzić wyłącznie tylko w okresie od 1 maja do 31 lipca? Czy do powyższych prac kafarowych należy ująć wbijanie grodzic ścianki szczelnej i wbijanie rur stalowych?

**Odpowiedź 7:**

Prace kafarowe – wbijanie pali oraz ścianek szczelnych należy prowadzić zgodnie z zapisami Decyzji środowiskowej.

**Pytanie 8**

Czy nadzór przyrodniczy przy realizacji przedsięwzięcia należy ująć w ofercie cenowej?

**Odpowiedź 8:** Zamawiający wyjaśnia, że po dokonaniu przejęcia placu budowy Wykonawca powinien go odpowiednio zabezpieczyć, wraz ze znajdującymi się na nim obiektami budowlanymi, urządzeniami technicznymi i stałymi punktami osnowy geodezyjnej oraz podlegającymi ochronie elementami środowiska przyrodniczego i kulturowego. Oznacza to, że w trakcie realizacji robót obowiązki określone w Decyzji środowiskowej RDOŚ – w szczególności: rozdział I ust. 2 pkt: kk), pp), rozdział I ust. 3 pkt j) oraz rozdział II pkt. 1) - należą do Wykonawcy.

**Pytanie 9**

Czy zgodnie z decyzją RDOŚ pkt. II.2 w ofercie należy uwzględnić monitoring porealizacyjny?

**Odpowiedź 9:** Monitoring porealizacyjny w fazie eksploatacji należy do obowiązków Zamawiającego i nie należy go ujmować w ofercie cenowej.

**Pytanie 10**

Czy istniejące obiekty (namiot, łódzie) na terenie inwestycji zostaną usunięte przez Zamawiającego?

**Odpowiedź 10:**

Zamawiający usunie ww. obiekty przed przekazaniem tej części placu budowy Wykonawcy.

**Pytanie 11**

Prosimy o wskazanie dróg dojazdowych, przez które będzie mógł odbywać się transport materiałów i sprzętu oraz o podanie ograniczeń dopuszczalnej masy całkowitej pojazdów.

### **Odpowiedź 11:**

Przewiduje się transport materiałów oraz sprzętu drogą morską oraz drogą lądową – na terenie administracyjnym Miasta Puck poprzez sieć dróg publicznych: droga wojewódzka nr 216 (ul. Helska), powiatowa nr 1440G (ul. 10-go Lutego), gminna nr 109083G (ul. Zamkowa), gminna nr 109049G (ul. Morska), gminna nr 109085G (ul. Żeglarzy). Zgodnie z art. 41 ust. 3 ustawy z dnia 21 marca 1985r. o drogach publicznych (Dz.U. z 2020r., poz. 470 z późn. zm.) drogi wojewódzkie inne niż drogi określone na podstawie ust. 2 pkt 1, drogi powiatowe oraz drogi gminne stanowią sieć dróg, po których mogą poruszać się pojazdy o dopuszczalnym nacisku pojedynczej osi do 8 t. Na przejazdy pojazdów nienormatywnych po drogach publicznych Wykonawca musi uzyskać zezwolenie od właściwych władz, stosownie do rozporządzenia Ministra Transportu, Budownictwa i Gospodarki Wodnej w sprawie zezwoleń na przejazd pojazdów nienormatywnych z dnia 22 czerwca 2012r. (Dz. U. z 2012 r. poz. 764).

### **Pytanie 12**

Na rys.nr 1WS-I-01 w studni SHZ są przepustnice międzykołnierzowe D-100, natomiast na rysunku 1WS-I-09 mają one średnicę D-200. Jaką przyjąć średnicę do wyceny?

### **Odpowiedź 12:**

Na rysunku 1WS-I-01 jest omyłka pisarska. Należy zastosować armaturę Dn200.

### **Pytanie 13**

Zgodnie z opisem do Projektu Wykonawczego "Projektuje się wodociąg W-110PE SDR17 PN10 łączony przez zgrzewanie", natomiast w Specyfikacji Technicznej w " pkt 2.2.1 Rury przewodowe-rury ciśnieniowe z polietylenu twardego PE100 RC /PN10/SDR17, niebieskie, zgrzewane za pomocą muf elektrooporowych ,zakres średnic Dn63-Dn140 (...)". Który rodzaj połączenia rurociągu należy przyjąć do wyceny?

### **Odpowiedź 13:**

Należy zastosować łączenie poprzez zgrzewania na mufy elektrooporowe.

### **Pytanie 14**

Dotyczy instalacji hydrantowej suchej. Na rys.nr 1WS-I-01 instalacja hydrantowa sucha na pomoście i falochronie jest zaznaczona średnicą Dn140 natomiast na profilu rys. 1WS-I-05 Dn125, którą średnicę należy przyjąć do wyceny?

### **Odpowiedź 14:**

Należy zastosować rury PE o średnicy zewnętrznej 140mm SDR17.

## **WNIOSEK 8**

### **Pytanie 1**

Prosimy o wyraźne określenie jakie dokumenty mają się składać na ofertę (bez dokumentów i oświadczeń składanych na wezwanie Zamawiającego)

### **Odpowiedź 1:**

Rozdz. X SIWZ określa dokumenty składające się na ofertę – zgodnie z rozdz. X ust. 8 SIWZ:

8. W terminie składania ofert Wykonawca jest zobowiązany złożyć ofertę zawierającą:
  - 8.1. formularz Oferty (wg załącznika nr 1 do SIWZ);
  - 8.2 pełnomocnictwo upoważniające do podpisania oferty, chyba że upoważnienie wynika z innych

- dokumentów dołączonych do oferty lub z dokumentów, które Zamawiający może uzyskać za pomocą bezpłatnych i ogólnodostępnych baz danych – jeśli dotyczy; pełnomocnictwo powinno być sporządzone w postaci elektronicznej i podpisane kwalifikowanym podpisem elektronicznym;
- 8.3 pełnomocnictwo dla pełnomocnika ustanowionego przez Wykonawców wspólnie ubiegających się o udzielenie zamówienia sporządzone w postaci elektronicznej i podpisanej kwalifikowanym podpisem elektronicznym,
  - 8.4 zobowiązanie podmiotu trzeciego albo inny dokument służący wykazaniu udostępnienia wykonawcy potencjału przez podmiot trzeci, jeżeli wykonawca wykazując spełnienie warunków udziału w postępowaniu polega na zdolnościach lub sytuacji innych podmiotów; zobowiązanie podmiotu składa się w oryginale w postaci elektronicznej, podpisane kwalifikowanym podpisem elektronicznym.
  - 8.5 JEDZ jako własne oświadczenie Wykonawcy pod rygorem nieważności, w postaci elektronicznej, opatrzonej kwalifikowanym podpisem elektronicznym,
  - 8.6 JEDZ dla każdego z podmiotów na zasobach, których Wykonawca polega, pod rygorem nieważności, w postaci elektronicznej, opatrzonej kwalifikowanym podpisem elektronicznym, o ile wykonawca polega na zasobach innych podmiotów,
  - 8.7 JEDZ każdego z wykonawców wspólnie ubiegających się o udzielenie zamówienia, w przypadku wykonawców wspólnie ubiegających się o udzielenie zamówienia, w postaci elektronicznej, opatrzonej kwalifikowanym podpisem elektronicznym,
  - 8.8 Wadium **w oryginale** w postaci elektronicznej, opatrzonej kwalifikowanym podpisem elektronicznym osób upoważnionych do jego wystawienia (tylko, gdy Wykonawca wnosi wadium w formie niepieniężnej). Po złożeniu Oferty wyświetla się komunikat i Wykonawca otrzymuje wiadomość email z platformazakupowa.pl.

Jednocześnie Zamawiający przypomina, że zgodnie z rozdz. VII ust. 1 SIWZ w niniejszym postępowaniu stosuje „procedurę odwróconą” na podstawie art. 24aa ustawy. W związku z tym Zamawiający najpierw dokona oceny ofert, a następnie zbada, czy wykonawca, którego oferta została oceniona jako najkorzystniejsza, nie podlega wykluczeniu oraz spełnia warunki udziału w postępowaniu.

## Pytanie 2

Prosimy o wyjaśnienie pojęcia „projekt” znajdującego się w załączniku nr 1 formularza ofertowego w tabeli Zakres prac realizowanych w ramach zamówienia. Czy należy to rozumieć jako wartość prac w danej branży?

**Odpowiedź 2:** Tak. Pojęcie „projekt” znajdujące się w załączniku nr 1 formularza ofertowego w tabeli *Zakres prac realizowanych w ramach zamówienia* należy rozumieć jako wartość prac w danej branży.

## Pytanie 3

Prosimy o wyjaśnienie treści SIWZ, Dział VI Warunki udziału w Postępowaniu w pkt. 2.2.3, 2.2.4, 2.2.5, 2.2.6 i 2.2.7 czy zostanie uznane doświadczenie tam gdzie występują kierownicy robót jeżeli posiadają doświadczenie na stanowiskach kierownika budowy lub inspektora nadzoru w danych branżach.

**Odpowiedź 3:** W rozdz. VI Warunki udziału w Postępowaniu w pkt. 2.2.3, 2.2.4, 2.2.6 i 2.2.7 określono doświadczenie dla kierowników robót poszczególnych branż. W tym zakresie zostanie uznane również doświadczenie kierownika budowy, natomiast nie zostanie uznane

doświadczenie inspektorów nadzoru w danych branżach. W rozdz. VI Warunki udziału w Postępowaniu w pkt. 2.2.5, określono doświadczenie na stanowisku kierownika robót branży hydrotechnicznej lub kierownika budowy. W tym zakresie nie zostanie uznane doświadczenie inspektora nadzoru w branży hydrotechnicznej.

#### **Pytanie 4**

Proszę o wskazanie po czyjej stronie leży obowiązek:

- zapewnienia nadzoru archeologicznego
- zapewnienia nadzoru przyrodniczego
- uzyskanie pozwolenia na użytkowanie

#### **Odpowiedź 4:**

Obowiązek zapewnienia nadzoru archeologicznego oraz uzyskania pozwolenia na użytkowanie należy do Wykonawcy. Co do nadzoru przyrodniczego, Zamawiający wyjaśnia, że po dokonaniu przejęcia placu budowy Wykonawca powinien go odpowiednio zabezpieczyć, wraz ze znajdującymi się na nim obiektami budowlanymi, urządzeniami technicznymi i stałymi punktami osnowy geodezyjnej oraz podlegającymi ochronie elementami środowiska przyrodniczego i kulturowego. Oznacza to, że w trakcie realizacji robót obowiązki określone w Decyzji środowiskowej RDOŚ – w szczególności: rozdział I ust. 2 pkt: kk), pp), rozdział I ust. 3 pkt j) oraz rozdział II pkt. 1) - należą do Wykonawcy.

#### **Pytanie 5**

Decyzja środowiskowa narzuca m.in.:

- wykonanie zarybiania po zakończeniu prac,
- umieszczenie monitoringu ptaków migrujących oraz zimujących, oraz prowadzenia dokumentacji przez 5 lat po zakończeniu prac,
- prowadzenie monitoringu zmiany linii brzegowej przez 5 lat,\
- prowadzenie przez przyrodnika monitoringu dotyczącego zmian w powierzchni podwodnych łąk morskich w zasięgu 500 m od inwestycji przez okres 5 lat,
- prowadzenie monitoringu zasiedlenia falochronu przez babkę byczą i analizę wpływu na stan ochrony siedliska 1160 przez 5 lat,
- prowadzenie monitoringu stanu środowiska (BZT5, ChZT, Zawiesiny, Azot, Fosfor), dane dane zbierane przed budową, w trakcie trwania i zakończeniu.

Proszę o informację, czy wytyczne te należy wypełnić po zakończeniu I etapu prac? Jeżeli tak, to kto ponosi koszty wykonania tych prac, Zamawiający czy Wykonawca? Jeśli Wykonawca, to w jakiej pozycji kosztorysowej należy uwzględnić koszty związane z ich realizacją?

#### **Odpowiedź 5:**

Obowiązki w zakresie zapobiegania, ograniczenia oraz monitorowania oddziaływania na środowisko, o których mowa w Decyzji o środowiskowych uwarunkowaniach RDOŚ Gdańsk – w szczególności: rozdział I ust. 2 pkt: kk), pp), rozdział I ust. 3 pkt j) oraz rozdział II pkt. 1) - na etapie realizacji robót obciążają Wykonawcę, natomiast monitoring porealizacyjny w fazie eksploatacji obciąża Zamawiającego. Koszty związane z ich realizacją należy uwzględnić w formularzu ofertowym w poz. 1 (Konstrukcja i hydrotechnika)

## Pytanie 6

W projekcie budowlanym w pkt. 8.1 zapisano że: „Po zakończeniu robót należy prowadzić monitoring dna wokół nowych budowli hydrotechnicznych. W pierwszym roku min. 4 pomiary sondażowe i 2 przeglądy dna w tym po dużych sztormach. W latach następnych 2 pomiary sondażowe na rok.” proszę o informację po czyjej stronie leży spełnienie tego wymagania? Jeśli po stronie Wykonawcy, to w jakiej pozycji kosztorysowej należy uwzględnić koszty z tym związane?

### Odpowiedź 6:

Spełnienie tego wymogu należy do Zamawiającego.

## Pytanie 7

W projekcie budowlanym w pkt. 6.1.4 wymieniono szereg systemów organizacyjnych, które docelowo mają znaleźć się na terenie inwestycji takich jak:

- system oznakowania stanowisk cumowniczych „czerwone-zielone”
- blokady możliwości wodowania jachtów na pochylni bez zgody operatora portu,
- zainstalowanie systemu kart przedpłatowych pozwalających na naliczanie opłat portowych oraz innych takich jak pobór wody, energii i.in
- oznakowanie pomostów w celu identyfikacji pomostu i jego przeznaczenia
- oznakowanie miejsc postojowych tabliczkami z numerami miejsca
- monitoring portu
- montaż blokady wejścia na pomosty osobom niepowołanym

Proszę o wskazanie po czyjej stronie jest montaż powyższych rozwiązań, Zamawiającego czy Wykonawcy? Jeśli po stronie Wykonawcy to proszę o wskazanie pozycji kosztorysowej w której należy ująć koszty z tym związane, a także o przekazanie niezbędnej dokumentacji pozwalającej na wycenę przedstawionych pozycji.

### Odpowiedź 7:

Opisane w PB branży hydrotechniczno-konstrukcyjnej w pkt. 6.1.4. "Pomosty cumownicze z wydzielonymi stanowiskami cumowania" systemy organizacyjne i wyposażenie (str. 33-34) stanowią zalecane wyposażenie po realizacji całej inwestycji. W ramach przedmiotu zamówienia z ww. katalogu Wykonawca ma wycenić elektroniczny system poboru opłat z kartami typu SEP (karty przedpłatowe / pre-paid) jako wyposażenie postumentów dystrybucyjnych. Wykonawca może ująć te koszty w formularzu ofertowym (załącznik nr 1 do SIWZ) w poz. 1 – Konstrukcja i hydrotechnika.

## Pytanie 8

Proszę o podanie długości i ilości odbojnic:

- na falochronie: na planie wyposażenia falochronu widnieją 17 szt o l=0,85 m oraz 172 szt. o l=1,40m natomiast, w opisie projektu budowlanego 32 szt. o l=0,75m oraz 160 szt. o l=1,30m
- na pomoście stałym: na planie wyposażenia pomostu widnieją 220 szt o l=1,25 m natomiast w opisie projektu budowlanego 206 szt. o l=0,90 m
- nabrzeżu zamykającym: na planie wyposażenia nabrzeża widnieją 85 szt. o l=0,5 5m, 68 szt. o l=0,85m oraz 6 szt o l=1,75 m natomiast w opisie projektu budowlanego 88 szt. o l=0,55m



oraz 69 szt. o  $l=0,85$  m

### **Odpowiedź 8:**

Falochron – Rysunek nr 1WH/I-03.9

- Odcinek zasadniczy prawidłowa ilość 172 szt.  $L=140$ cm
- Głowica zachodnia - prawidłowa ilość 17 szt.  $L=85$ cm.

Pomost stały – Rysunek nr 1WH/I-02.9 - prawidłowa ilość – 220 szt.,  $L=125$ cm

Nabrzeże Zamykające – Rysunek nr 1WH/I-01.12

- Odcinek HOM – prawidłowa ilość 85 szt.  $L=55$ cm
- Przyczółek - prawidłowa ilość 6 szt.  $L=175$ cm
- Przekrój G-G – prawidłowa ilość 68 szt.  $L=85$ cm

### **Pytanie 9**

Proszę o jednoznaczne podanie wymaganego ciężaru objętościowego dla kamieni hydrotechnicznych. Specyfikacja techniczna nr ST 01-01-10 w pkt. 2.2.3 podaje w jednym miejscu 26 kN/m<sup>3</sup> a w innym 8-10 kN/m<sup>3</sup> (2,5-3,5 kN/m<sup>3</sup>)

### **Odpowiedź 9:**

Ciężar objętościowy skały 26 – 28 kN/m<sup>3</sup>,

### **Pytanie 10**

Proszę o podanie rozstawu rur odwadniających odprowadzających wodę od filtra odwrotnego na falochronie i pomoście stałym

### **Odpowiedź 10**

Rury odwadniające należy wykonywać co 2m.

### **Pytanie 11**

Proszę o podanie co ile brusów należy wykonać otwory filtracyjne.

### **Odpowiedź 11**

Otwory odwadniające należy wykonać w co 2 brusie (w projekcie przyjęto brusy typu U).

### **Pytanie 12**

Przedmiarze robót w części dotyczącej małej architektury zawarto pozycję Donice wraz z nasadzeniami, proszę o informację o jakie nasadzenia chodzi.

### **Odpowiedź 12**

Zgodnie z dokumentacją projektową części PZT-I, punkt 4.8 opisu technicznego "PROJEKTOWANA ZIELEŃ" str. 57:

"...wprowadzenie zieleni na Falochronie Północnym wyspowym oraz na ciągu pieszo-jezdnym łączącym ulice Żeglarzy oraz projektowane molo, w postaci donic z obsianiem ozdobnymi trawami wysokimi. ..."

### **Pytanie 13**

Proszę o podanie parametrów dla geowłókniny pod filtr odwrotny, w specyfikacji technicznej ST 01-02 określono wymaganą gramaturę na 500g/m<sup>2</sup> natomiast w ST 01-04-10 na 350 g/m<sup>2</sup>

## Odpowiedź 13

Geowłóknina pod filtry odwrotny gramatura min. 350 g/m<sup>2</sup>.

### WNIOSEK 9

#### Pytanie 1

HYDROTECHNIKA. W zestawieniu elementów na Rys. 1BH/I\_07.5 Falochron północny – plan robót kafarowych pojawił się błąd w mnożeniu. Wg Wykonawcy zestawienie powinno wyglądać następująco. Jednocześnie prosimy o korektę przedmiary poz.74.

element	[szt]	[kg/szt]	[kg]
PU12-10/10	136	556,80	75 724,80
PU12-10/10	790	932,64	736 785,60
PU12- 10/10 do ucięcia	17	556,80	9 465,60
PU12- 10/10 do ucięcia	10	932,64	9 326,40
C9	13	74,40	967,20
C14	1	115,20	115,20
		[T]	<b>832,385</b>

#### Odpowiedź 1

Przedmiary robót nie stanowią podstawy do określenia przedmiotu zamówienia, a stanowią jedynie materiał pomocniczy przy kalkulowaniu ceny ryczałtowej za wykonanie przedmiotu zamówienia.

W załączeniu poprawiony rysunek nr 1BH/I\_07.5 – Załącznik nr 1 - z prawidłową ilością zestawienia ścianki szczelnej.

#### Pytanie 2

HYDROTECHNIKA. W opisie projektu wykonawczego pkt 4.2 i budowlanego pkt 7.2 oraz ST-01.04.01 pkt 2.2 mówi się o palach rurowych Ø508/12,5, natomiast jedyne pale o średnicy 508mm są zaprojektowane przy pomostach pływających i są to pale Ø508/16 (rys. 1WH/I-04.1). Prosimy o wyjaśnienie, która grubość jest właściwa.

#### Odpowiedź 2

W projekcie przyjęto pale Ø508/16 mm.

#### Pytanie 3

HYDROTECHNIKA. W przedmiarze w poz. 113 mamy: „Dostarczenie pali stalowych dla pomostów pływających wraz z wykonaniem w ilości 63,546 tony”. W zestawieniu na Rys. 1WH/I-04.1 mamy że na 1 pal przypada 3.988,525 kg stali, czyli na 17 pali będzie: 3,989t x 17szt. = 67,8tony. Prosimy o korektę w przedmiarze.

#### Odpowiedź 3

Przedmiary robót nie stanowią podstawy do określenia przedmiotu zamówienia, a stanowią jedynie materiał pomocniczy przy kalkulowaniu ceny ryczałtowej za wykonanie przedmiotu zamówienia. Prawidłowa wartość to 67,8tony.

#### Pytanie 4

HYDROTECHNIKA. W przedmiarze w poz. 9 mamy: „Zakładanie kleszczy stalowych w ilości 9,726 tony”. Jednakże w dokumentacji brakuje szczegółowego rysunku oraz zestawienia stali do wykonania kleszcza. Prosimy o przekazanie szczegółowego rysunku oraz zestawienia stali.

#### Odpowiedź 4

Przedmiary robót nie stanowią podstawy do określenia przedmiotu zamówienia, a stanowią jedynie materiał pomocniczy przy kalkulowaniu ceny ryczałtowej za wykonanie przedmiotu zamówienia.

Podana ilość jest prawidłowa.

Kleszcz stalowy został przedstawiony na rysunku nr 1WH/I-01.7 Rysunek konstrukcyjny kleszczy stalowych – nabrzeże Zamykające. W załączeniu rysunek – Załącznik nr 2.

### **Pytanie 5**

HYDROTECHNIKA. W przedmiarze w poz. 56 mamy: „Zakładanie kleszczy stalowych w ilości 7,580 tony”. Jednakże w dokumentacji brakuje szczegółowego rysunku oraz zestawienia stali do wykonania kleszcza. Na rysunku 1BH/I-06.2 mamy podaną jedynie długość kleszcza oraz ilość śrub. Prosimy o przekazanie szczegółowego rysunku oraz zestawienia stali.

### **Odpowiedź 5**

Przedmiary robót nie stanowią podstawy do określenia przedmiotu zamówienia, a stanowią jedynie materiał pomocniczy przy kalkulowaniu ceny ryczałtowej za wykonanie przedmiotu zamówienia.

Podana ilość jest prawidłowa.

Kleszcz stalowy został przedstawiony na rysunku nr 1WH/I-02.4 Rysunek konstrukcyjny kleszczy stalowych – Pomost stały. W załączeniu rysunek – Załącznik nr 3.

### **Pytanie 6**

HYDROTECHNIKA. W przedmiarze w poz. 81 mamy: „Zakładanie kleszczy stalowych w ilości 30,320 tony”. Jednakże w dokumentacji brakuje szczegółowego rysunku oraz zestawienia stali do wykonania kleszcza. Na rysunku 1BH/I-07.5 mamy podaną jedynie długość kleszcza oraz ilość śrub. Prosimy o przekazanie szczegółowego rysunku oraz zestawienia stali.

### **Odpowiedź 6**

Przedmiary robót nie stanowią podstawy do określenia przedmiotu zamówienia, a stanowią jedynie materiał pomocniczy przy kalkulowaniu ceny ryczałtowej za wykonanie przedmiotu zamówienia.

Podana ilość jest prawidłowa.

Kleszcz stalowy został przedstawiony na rysunku nr 1WH/I-03.11 Rysunek konstrukcyjny kleszczy stalowych – Falochron Północny. W załączeniu rysunek – Załącznik nr 4.

### **Pytanie 7**

HYDROTECHNIKA. W przedmiarze w poz. 84 mamy: „Zakładanie ściąгов kotwiących o śr. 43 mm montaż z ładu w ilości 4,815 tony”. Jednakże w dokumentacji brakuje szczegółowego rysunku oraz zestawienia stali do wykonania ściąгов. Na rysunku 1BH/I-07.5 mamy podaną jedynie ilość ściąгов. Prosimy o przekazanie szczegółowego rysunku oraz zestawienia stali.

### **Odpowiedź 7**

Przedmiary robót nie stanowią podstawy do określenia przedmiotu zamówienia, a stanowią jedynie materiał pomocniczy przy kalkulowaniu ceny ryczałtowej za wykonanie przedmiotu zamówienia.

Podana ilość jest prawidłowa.

Ściąg stalowy został przedstawiony na rysunku nr 1WH/I-03.10 Rysunek konstrukcyjny kleszczy stalowych – Falochron Północny. W załączeniu rysunek – Załącznik nr 5.

Podana ilość jest prawidłowa.

### **Pytanie 8**

HYDROTECHNIKA. W przedmiarze w poz. 7 mamy „Wbijanie stalowych ścianek...w ilości 222,6m, natomiast wg zestawienia z rys. 1BH/I\_05.6 do pograżenia jest łącznie 376 brusew, co daje 376szt. x 0,6m = 225,6m. Prosimy o korektę w przedmiarze.

### **Odpowiedź 8**

Przedmiary robót nie stanowią podstawy do określenia przedmiotu zamówienia, a stanowią jedynie materiał pomocniczy przy kalkulowaniu ceny ryczałtowej za wykonanie przedmiotu zamówienia. Podana długość jest prawidłowa. Całe nabrzeże liczy 376 brusów, lecz do całkowitej długości nie wlicza się brusów narożnikowych, które są skrócone.

### **Pytanie 9**

HYDROTECHNIKA. W opisie projektu budowlanego w pkt 6.2.1 Falochron północny wyspowy czytamy, że ścianki szczelne w przeponach mają być długości  $l=9m$ , natomiast zgodnie z zestawieniem na rys. 1BH/I\_-7.5 brusy w przeponach są długości 8m. Prosimy o wyjaśnienie rozbieżności i wskazanie, które elementy podlegają wycenie.

### **Odpowiedź 9**

Długość brusów przepon falochronu wynosi  $L=8m$ .

### **Pytanie 10**

HYDROTECHNIKA. W opisie projektu wykonawczego pkt 4.2 i budowlanego pkt 7.2 oraz ST-01.04.01 pkt 2.2 mówi się o brusach PU-12, natomiast w zestawieniu na rys. 1BH/I\_05.6 są brusy PU 12-10/10. Prosimy o wyjaśnienie, który typ brusów jest właściwy.

### **Odpowiedź 10**

Zgodnie z dokumentacją należy przyjąć profil ścianki szczelnej o  $W_x > 1255cm^3$  i grubości min. grubość 10mm.

### **Pytanie 11**

HYDROTECHNIKA. Zgodnie z projektem w ścianie szczelnej należy wykonać otwory filtracyjne. Prosimy o wskazanie, w co której grodzicy należy wykonać otwory oraz ile otworów należy wykonać w brusie.

### **Odpowiedź 11**

Otwory odwadniające należy wykonać w co 2 brusie (w projekcie przyjęto brusy typu U). W jednym brusie należy wykonać 3 otwory po wysokości.

### **Pytanie 12**

HYDROTECHNIKA W *ST-01.04.10 Narzuty kamienne* jest napisane, że geowłóknina przeznaczona do filtrów odwrotnych powinna być wykonana z polipropylenu o ciężarze – 350 g/m<sup>2</sup>. Natomiast w *ST-01.02 Roboty ziemne wykopy i zasypy*, filtry odwrotne wykonać należy na geowłókninie z polipropylenu o ciężarze – 500 g/m<sup>2</sup>. Prosimy o wskazanie prawidłowego ciężaru.

### **Odpowiedź 12**

Geowłóknina pod filtry odwrotne gramatura min. 350 g/m<sup>2</sup>.

### **Pytanie 13**

HYDROTECHNIKA. Dot. Rys. 1WH/I-01.3 – prosimy o zamieszczenie rysunku wskazującego miejsce wykonania żeber stężających, ile żeber należy wykonać?

### **Odpowiedź 13**

Informacje odnośnie ilości żeber stężających oraz ich rozstawów zostały zawarte na rysunku nr 1WH/I-01.3 pod zestawieniem stali zbrojeniowej.

### **Pytanie 14**

HYDROTECHNIKA. Dot. Rys. 1BH/I-05 – prosimy o zamieszczenie rysunków wykonawczych

zbrojenia schodów prowadzących z bulwaru na przyczółek.

#### **Odpowiedź 14**

Szczegół zbrojenia schodów został przedstawiony na rysunku nr 1WH/I-01.3 i opisany jako Szczegół zbrojenia schodów – Bulwar.

#### **Pytanie 15**

HYDROTECHNIKA. Dot. Rys. 1BH/I-05 – prosimy o zamieszczenie rysunków wykonawczych zbrojenia schodów prowadzących z nabrzeża HOM na przyczółek.

#### **Odpowiedź 15**

Schody nie są żelbetowe. Schody są wykonane z płyt chodnikowych.

#### **Pytanie 16**

HYDROTECHNIKA. Prosimy o wyjaśnienie rozbieżności w ilości stopni schodków zejściowych na obniżenie dla motorówek na falochronie Północnym:

- na rys. 1BH/I-07 wrysowano cztery stopnie o wysokości 15cm – różnica poziomu 60cm
- na rys. 1WH/I-03.1 wrysowano trzy stopnie o wysokości 18cm – różnica poziomu 54cm
- różnica poziomów zaznaczona na rys. 1BH/I-07.1 wynosi 55cm

Ile stopni i o jakiej wysokości powinno zostać wykonanych?

#### **Odpowiedź 16**

Różnica poziomów wynosi ~55 cm. Należy wykonać trzy stopnie o wysokości ~18 cm.

#### **Pytanie 17**

HYDROTECHNIKA. Prosimy o zamieszczenie rysunku wykonawczego schodów zejściowych na obniżenie dla motorówek na falochronie Północnym.

#### **Odpowiedź 17**

Odpowiedni rysunek szczegółowy zostanie dołączony w ramach nadzoru autorskiego. Ilość stali zbrojeniowej została uwzględniona na rysunku nr 1WH/I-03.1

#### **Pytanie 18**

HYDROTECHNIKA. Dot. Rys. od 1BH/I-01.05.1 do 1BH/I-01.05.5. Wskaźnik zagęszczenia zasypu wynosi  $I_s=0,98$ . W przedmiarze poz. 19d.1.3. wskaźnik zagęszczenia wynosi  $I_s=0,96$ . Wg ST -01.02 Roboty ziemne wykopy i zasypy pkt. 5.4.2. „(4) Warunki wykonania zasypki wskaźnik zagęszczenia gruntu wg dokumentacji technicznej lub nie mniejszy niż 0,98” – prosimy o wyjaśnienie jaki jest prawidłowy wskaźnik zagęszczenia zasypu.

#### **Odpowiedź 18**

Wskaźnik zagęszczenia zasypu wynosi  $I_s=0,98$ .

#### **Pytanie 19**

HYDROTECHNIKA. Dot. Rys. 1BH/I-01.06.1. Wskaźnik zagęszczenia zasypu wynosi  $I_s=1,03$ . W przedmiarze poz. 65d.2.2. wskaźnik zagęszczenia wynosi  $I_s=0,96$ . Wg ST -01.02 Roboty ziemne wykopy i zasypy pkt. 5.4.2. „(4) Warunki wykonania zasypki wskaźnik zagęszczenia gruntu wg dokumentacji technicznej lub nie mniejszy niż 0,98” – prosimy o wyjaśnienie jaki jest prawidłowy wskaźnik zagęszczenia zasypu.

#### **Odpowiedź 19**

Wskaźnik zagęszczenia zasypu wynosi  $I_s=1,03$  dla Pomostu Stałego.

#### **Pytanie 20**

HYDROTECHNIKA. W przedmiarze poz. 97d.3.2. wskaźnik zagęszczenia wynosi  $I_s=0,96$ . Wg ST - 01.02 Roboty ziemne wykopy i zasypy pkt. 5.4.2. „(4) Warunki wykonania zasypki wskaźnik zagęszczenia gruntu wg dokumentacji technicznej lub nie mniejszy niż 0,98” – prosimy o wyjaśnienie jaki jest prawidłowy wskaźnik zagęszczenia zasypu.

#### **Odpowiedź 20**

Wskaźnik zagęszczenia zasypu wynosi  $I_s=1,03$  dla falochronu.

#### **Pytanie 21**

HYDROTECHNIKA. W przedmiarze są zdublowane pozycje, tj. poz.140 i 141 „Montaż pachołów żeliwnych typu ZL 15 w ilości 23 szt.”. Prosimy o wyjaśnienie.

#### **Odpowiedź 21**

Przedmiary robót nie stanowią podstawy do określenia przedmiotu zamówienia, a stanowią jedynie materiał pomocniczy przy kalkulowaniu ceny ryczałtowej za wykonanie przedmiotu zamówienia. Tak, pozycja nr 141 jest zdublowana. Zgodnie z rysunkiem nr 1WH/I\_07.1 należy wykonać 23 pachoły.

#### **Pytanie 22**

HYDROTECHNIKA. Zgodnie z rys. 1BH/I-05 nabrzeże zamykające należy wyposażyć w 6 drabinek, natomiast zgodnie z opisem projektu budowlanego pkt 6.2.3 w 5 drabinek. Prosimy o wyjaśnienie.

#### **Odpowiedź 22**

Nabrzeże wyposażone jest w 6 drabinek, które są przedstawione na rysunku nr 1WH/I\_1.10

#### **Pytanie 23**

HYDROTECHNIKA. Zgodnie z rys. 1BH/I-05 nabrzeże zamykające należy wyposażyć w 85 belek odbojowych dł.0,55m, 6 belek o długości 1,75m oraz 68 belek o dł.0,85m, natomiast zgodnie z opisem projektu budowlanego pkt 6.2.3 w 88 belek o dł.55m oraz 69 belek o dł. 0,85m . Prosimy o wyjaśnienie.

#### **Odpowiedź 23**

Nabrzeże Zamykające – Rysunek nr 1WH/I-01.12  
- Odcinek HOM – prawidłowa ilość 85szt. L=55cm  
- Przyczółek - prawidłowa ilość 6szt. L=175cm  
- Przekrój G-G – prawidłowa ilość 68szt. L=85cm

#### **Pytanie 24**

HYDROTECHNIKA. Zgodnie z rys. 1BH/I\_07 falochron północny należy wyposażyć w 18 pachołów cumowniczych ZL-15, natomiast zgodnie z opisem projektu budowlanego pkt 6.2.1 w 12 pachołów. Prosimy o wyjaśnienie.

#### **Odpowiedź 24**

Należy wykonać 18 pachołów.

#### **Pytanie 25**

HYDROTECHNIKA. Zgodnie z rys. 1BH/I\_07 falochron północny należy wyposażyć w 17 belek odbojowych dł.0,85m oraz 172 belki dł.1,4m, natomiast zgodnie z opisem projektu budowlanego pkt 6.2.1 w 32 belki dł. 0,75m oraz 160 belek dł. 1,3m. Prosimy o wyjaśnienie.

#### **Odpowiedź 25**

Falochron – Rysunek nr 1WH/I-03.9  
- Odcinek zasadniczy prawidłowa ilość 172 szt. L=140cm  
- Głowica zachodnia - prawidłowa ilość 17 szt. L=85cm.

### Pytanie 26

HYDROTECHNIKA. Zgodnie z rys. 1BH/I-06 pomost połączeniowy należy wyposażyć w 120 belek odbojowych dł.1,25m, natomiast zgodnie z opisem projektu budowlanego pkt 6.2.2 w 220 belki dł. 0,90m. Prosimy o wyjaśnienie.

### Odpowiedź 26

Pomost stały – Rysunek nr 1WH/I-02.9 - prawidłowa ilość – 220 szt., L=125cm

### Pytanie 27

HYDROTECHNIKA. Prosimy o podanie parametrów w tonach lub kg, bądź podanie średnicy kamienia łamanego, z którego należy wykonać stopę falochronu oraz narzut ochronny, a także parametrów dla warstwy pośredniej (tłuczeń /otoczaki). Prośbę swą motywujemy faktem, iż dostawcy wystawiają DWU (deklaracja właściwości użytkowych) dla ww. parametrów

### Odpowiedź 27

Wszystkie niezbędne informacje zawarte są w dokumentacji projektowej.

### Pytanie 28

HYDROTECHNIKA. W przedmiarze w poz.60 mamy: „Układanie filtra odwrotnego na geowłókninie wraz z rurkami odwadniającymi w ilości 7,2 m<sup>3</sup>” (wyliczenie 0,2\*2\*18). Zgodnie z projektem pomost jest długości 180m. Czy filtr należy wykonać na całej długości, czy punktowo? Jeżeli na całej długości prosimy o korektę przedmiaru.

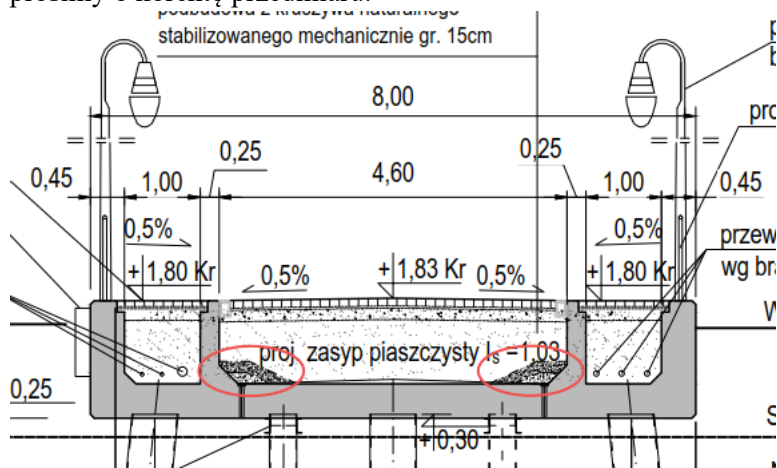

### Odpowiedź 28

Należy wykonać ciągły filtr odwrotny.

### Pytanie 29

HYDROTECHNIKA. Prosić o doprecyzowanie rodzaju stali, z której mają być zrobione podstawy świateł nawigacyjnych. W dokumencie Opis\_I Etap\_cz.2H.pdf na stronie 23 mowa jest o konieczności stosowania stali nierdzewnej 1.4404/AISI 316L dla wszystkich konstrukcji stalowych. Na rysunkach konstrukcyjnych 2WH\_I\_01.pdf oraz 2WH\_I\_02.pdf stanowiących załączniki do wyżej wspomnianego opisu, jako materiał widnieje jednak stal S235. Którą informację należy zatem uznać za nadrzędną?

### Odpowiedź 29

Należy wykonać ze stali S235.

### **Pytanie 30**

HYDROTECHNIKA. Dot. świateł nawigacyjnych. Czy jeżeli podstawy mają być wykonane ze stali 1.4404/AISI 316L to w dalszym ciągu obowiązuje malowanie na odpowiednie kolory (czerwony i żółty) czy należy pozostawić je w kolorze stali nierdzewnej, niepomalowane? Prosimy o wyjaśnienie.

### **Odpowiedź 30**

Konstrukcja ma być wykonana ze stali S235.

Malowanie zgodnie z opisem technicznym.

Zabezpieczenie antykorozyjne stali zgodnie z opisem technicznym.

### **Pytanie 31**

HYDROTECHNIKA. Dot. Przedmiar poz. 31 d.1.4 – Montaż dybli. Prosimy o zamieszczenie rysunku szczegółu wykonania dybli w murku.

### **Odpowiedź 31**

W załączeniu rysunek nr 1WH\_I\_06.3 – Załącznik nr 6 – Szczegół wykonania dylatacji i dybli stalowych – Murek oporowy MO2.

### **Pytanie 32**

HYDROTECHNIKA. Dot przedmiar poz. 29 d.1.4 oraz 30 d.1.4 – prosimy o zamieszczenie rysunku szczegółu wykonania dylatacji dla murku.

### **Odpowiedź 32**

W załączeniu rysunek nr 1WH\_I\_06.3 – Załącznik nr 6– Szczegół wykonania dylatacji i dybli stalowych – Murek oporowy MO2.

### **Pytanie 33**

Prosimy o przekazanie Dokumentacji Geologicznej DGI/02/2015 wykonanej przez INGEO Sp. z o.o.

### **Odpowiedź 33**

Zamawiający udostępnił dokumentację geologiczną-inżynierską w dniu 14.12.2020r.

### **Pytanie 34**

Prosimy o przekazanie aktualnego Planu Sondażowego. W dokumentacji przekazanej przez Zamawiającego jest jedynie batymetria wykonania na podstawie Planu Sondażowego 66/2014 Port Puck (data pomiaru 13-20.07.2014r.), czyli sprzed ponad 6 lat. Prosimy o aktualny sondaż.

### **Odpowiedź 34**

Zamawiający nie dysponuje planem sondażowym nowszym, niż ten który został zawarty w dokumentacji przetargowej.

### **Pytanie 35**

HYDROTECHNIKA. Wg wykonawcy w przedmiarze poz.88 „Ułożenie geotkaniny na dnie wykopu pod wodą” jest błąd. W przedmiarze jest do wykonania 5.172,26m<sup>2</sup>, natomiast wg Wykonawcy powinno być:  $34,2*26,6+50*21,45+20,9*115,6+62*35,15=6.577,56m^2$ . Prosimy o korektę.

### **Odpowiedź 35**

Przedmiary robót nie stanowią podstawy do określenia przedmiotu zamówienia, a stanowią jedynie materiał pomocniczy przy kalkulowaniu ceny ryczałtowej za wykonanie przedmiotu zamówienia

### **Pytanie 36**

HYDROTECHNIKA. Wg wykonawcy w przedmiarze poz.101 „Wykonanie rdzenia pospółką” jest błąd. W przedmiarze jest do wykonania 1.980,24m<sup>3</sup>, natomiast wg Wykonawcy powinno być:  $31,58*34,2+7,41*115,6+1,11*50+2,29*62=2.134,11m^3$ . Prosimy o korektę.



### **Odpowiedź 36**

Przedmiary robót nie stanowią podstawy do określenia przedmiotu zamówienia, a stanowią jedynie materiał pomocniczy przy kalkulowaniu ceny ryczałtowej za wykonanie przedmiotu zamówienia.

### **Pytanie 37**

HYDROTECHNIKA. Wg wykonawcy w przedmiarze poz.102 „Wykonanie warstwy pośredniej” jest błąd. W przedmiarze jest do wykonania 2.889,2m<sup>3</sup>, natomiast wg Wykonawcy powinno być:  $13,53*34,2+9,14*115,6+8,27*50+15,66*62=2.903,73\text{m}^3$ . Prosimy o korektę.

### **Odpowiedź 37**

Przedmiary robót nie stanowią podstawy do określenia przedmiotu zamówienia, a stanowią jedynie materiał pomocniczy przy kalkulowaniu ceny ryczałtowej za wykonanie przedmiotu zamówienia.

### **Pytanie 38**

HYDROTECHNIKA. Wg wykonawcy w przedmiarze poz.103 „Wykonanie warstwy tłucznia 0,1-2,0kN” jest błąd. W przedmiarze jest do wykonania 3.180,556m<sup>3</sup>, natomiast wg Wykonawcy powinno być:  $16,32*34,2+9,65*115,6+9,34*50+17,43*62=3.221,34\text{m}^3$ . Prosimy o korektę.

### **Odpowiedź 38**

Przedmiary robót nie stanowią podstawy do określenia przedmiotu zamówienia, a stanowią jedynie materiał pomocniczy przy kalkulowaniu ceny ryczałtowej za wykonanie przedmiotu zamówienia.

### **Pytanie 39**

HYDROTECHNIKA. Wg wykonawcy w przedmiarze poz.104 „Wykonanie stopy” jest błąd. W przedmiarze jest do wykonania 1.855,2m<sup>3</sup>, natomiast wg Wykonawcy powinno być:  $10,34*34,2+8,38*115,6+5,46*50+8,92*62= 2.148,4\text{m}^3$ . Prosimy o korektę.

### **Odpowiedź 39**

Przedmiary robót nie stanowią podstawy do określenia przedmiotu zamówienia, a stanowią jedynie materiał pomocniczy przy kalkulowaniu ceny ryczałtowej za wykonanie przedmiotu zamówienia.

### **Pytanie 40**

HYDROTECHNIKA. Wg wykonawcy w przedmiarze poz.105 „Wykonanie narzutu ochronnego” jest błąd. W przedmiarze jest do wykonania 4.829,248m<sup>3</sup>, natomiast wg Wykonawcy powinno być:  $26,49*34,2+14,08*115,6+13,94*50+26,89*62=4.897,79\text{m}^3$ . Prosimy o korektę.

### **Odpowiedź 40**

Przedmiary robót nie stanowią podstawy do określenia przedmiotu zamówienia, a stanowią jedynie materiał pomocniczy przy kalkulowaniu ceny ryczałtowej za wykonanie przedmiotu zamówienia.

### **Pytanie 41**

HYDROTECHNIKA. Wg wykonawcy w przedmiarze poz.106 „Wykonanie zasypu piaszczystego” jest błąd. W przedmiarze jest do wykonania 847,092m<sup>3</sup>, natomiast wg Wykonawcy powinno być:  $3,01*34,2+1,03*115,6+62*7,1+4,58*50=891,21\text{m}^3$ . Prosimy o korektę.

### **Odpowiedź 41**

Przedmiary robót nie stanowią podstawy do określenia przedmiotu zamówienia, a stanowią jedynie materiał pomocniczy przy kalkulowaniu ceny ryczałtowej za wykonanie przedmiotu zamówienia.

### **Pytanie 42**

HYDROTECHNIKA. Wg Wykonawcy w przedmiarze poz.97 „Zasypywanie wykopów...” jest błąd. W przedmiarze jest do wykonania 927,846m<sup>3</sup>, natomiast wg Wykonawcy powinno być:

$(5,8*0,95*34,2)+(3,7*0,95+1*0,95)*165,6+(8+5)*1*0,95=940,2m^3$ . Prosimy o korektę.

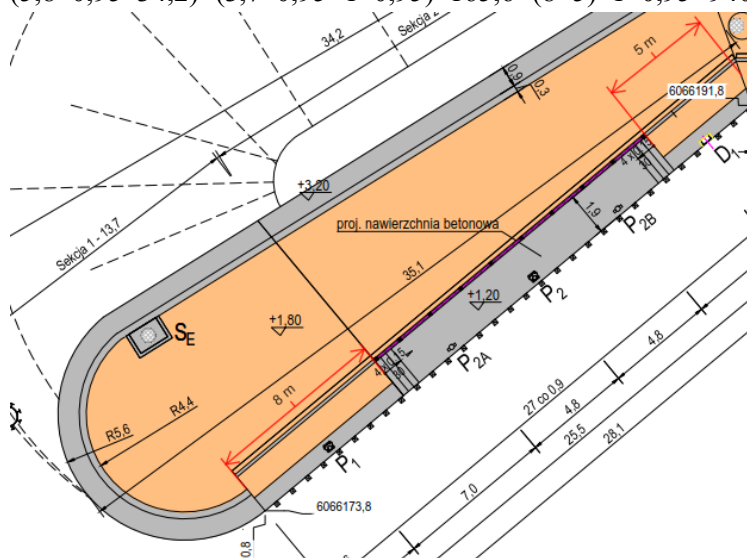

#### Odpowiedź 42

Przedmiary robót nie stanowią podstawy do określenia przedmiotu zamówienia, a stanowią jedynie materiał pomocniczy przy kalkulowaniu ceny ryczałtowej za wykonanie przedmiotu zamówienia.

#### Pytanie 43

HYDROTECHNIKA. Wg Wykonawcy w przedmiarze poz.98 „Podbudowa z kruszywa łamanego...” jest błąd. W przedmiarze jest do wykonania 976,68m<sup>2</sup>, natomiast wg Wykonawcy powinno być:  $5,8*34,2+(3,7+1)*165,6+(8+5)*1=989,68m^2$ . Prosimy o korektę.

#### Odpowiedź 43

Przedmiary robót nie stanowią podstawy do określenia przedmiotu zamówienia, a stanowią jedynie materiał pomocniczy przy kalkulowaniu ceny ryczałtowej za wykonanie przedmiotu zamówienia.

#### Pytanie 44

HYDROTECHNIKA. Wg Wykonawcy w przedmiarze poz.99 „Chodniki...” jest błąd. W przedmiarze jest do wykonania 976,68m<sup>2</sup>, natomiast wg Wykonawcy powinno być:  $5,8*34,2+(3,7+1,2)*165,6+(8+5)*1,2= 1.025,4m^2$ . Prosimy o korektę.

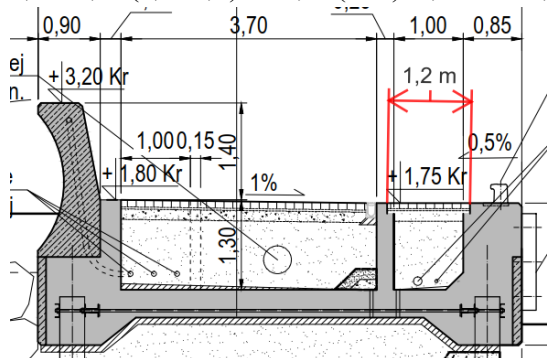

#### Odpowiedź 44

Przedmiary robót nie stanowią podstawy do określenia przedmiotu zamówienia, a stanowią jedynie





### Odpowiedź 49

Zamawiający usunie ww. obiekty przed przekazaniem tej części placu budowy Wykonawcy.

### Pytanie 50

HYDROTECHNIKA. Zgodnie z planem sytuacyjnym rys. 1BH/I-03 istniejący teren należy podnieść do rzędnej 1,80m n.p.m. Wg wyliczeń wykonawcy do wykonania niwelacji terenu będzie trzeba wykonać zasyp w ilości ok. 6.450 m<sup>3</sup>. Prosimy o wskazanie, czy zasyp ma być wykonany w I etapie? Jeżeli tak, prosimy o dopisanie pozycji w przedmiarze.

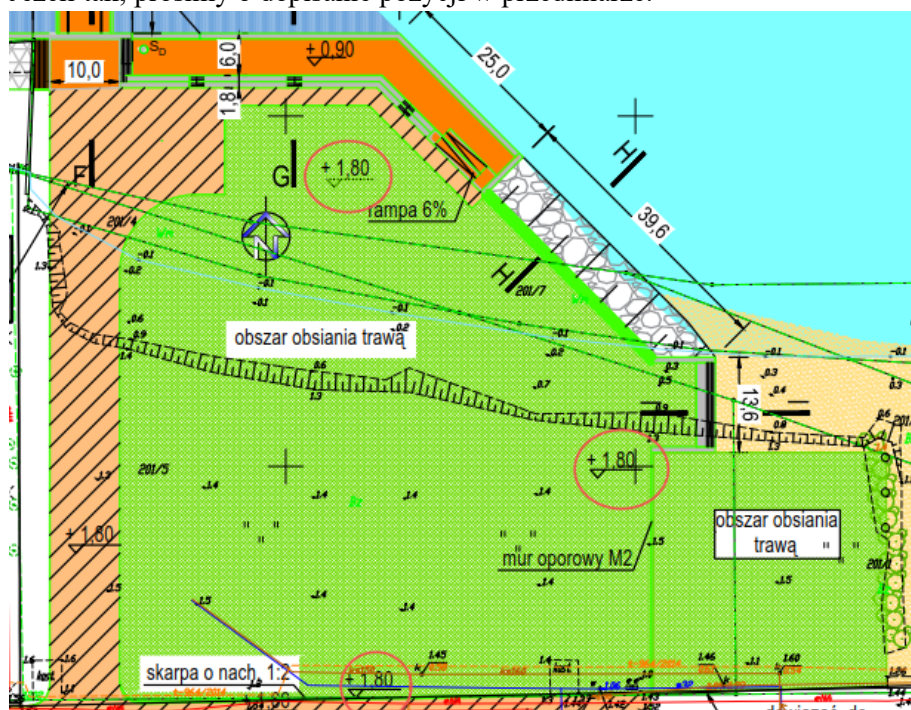

### Odpowiedź 50

Teren należy zniwelować w I etapie oraz wykonać warstwę humusu i obsiać trawą. W załączeniu rysunki 1WH\_I\_08\_1 - Plan robót ziemnych w obszarze bulwaru – Załącznik nr 7 oraz 1WH\_I\_08\_2 – Przekroje – Załącznik nr 8.

### Pytanie 51

W związku z przerzuceniem kosztów finansowania inwestycji na Wykonawcę, poprzez zastosowanie

zapisów, wskazujących iż Wykonawca ma wpięć zapłacić swoim podwykonawcom, a potem czekać na płatność ze strony Zamawiającego, prosimy o rozważenie możliwości wprowadzenia do Umowy zaliczki w kwocie 20% wartości umownej brutto, spłacanej po osiągnięciu 30% zaawansowania robót. Brak zaliczki spowoduje, iż koszt kredytowania inwestycji, w związku z ww. zapisami, Wykonawca będzie zmuszony skalkulować w ofercie, co spowoduje niepotrzebny wzrost wydatkowania funduszy publicznych.

**Odpowiedź 51:**

Zamawiający nie ma możliwości wprowadzenia do Umowy zaliczki w kwocie 20% wartości umownej brutto, spłacanej po osiągnięciu 30% zaawansowania robót.

**Pytanie 52**

Dotyczy Decyzji RDOŚ z dnia 09.01.2017 pkt. I.2 ppkt. p). Prosimy o potwierdzenie, iż pojemniki na odpady mamy zapewnić jedynie dla jednostek, które wykonują prace budowlane;

**Odpowiedź 52:**

Zamawiający potwierdza, że pojemniki na odpady zapewnić należy jedynie dla jednostek, które wykonują prace budowlane (zgodnie z Decyzją RDOŚ z dnia 09.01.2017 pkt. I.2 ppkt. p)

**Pytanie 53**

Dotyczy Decyzji RDOŚ z dnia 09.01.2017 pkt. I.2 ppkt. kk). Prosimy o potwierdzenie, że zapisy w ww. punkcie nie dotyczą Wykonawcy;

**Odpowiedź 53:**

Zamawiający wyjaśnia, że po dokonaniu przejęcia placu budowy Wykonawca powinien go odpowiednio zabezpieczyć, wraz ze znajdującymi się na nim obiektami budowlanymi, urządzeniami technicznymi i stałymi punktami osnowy geodezyjnej oraz podlegającymi ochronie elementami środowiska przyrodniczego i kulturowego. Oznacza to, że w trakcie realizacji robót obowiązki określone w Decyzji środowiskowej RDOŚ – w szczególności: rozdział I ust. 2 pkt: kk) - należą do Wykonawcy.

**Pytanie 54**

Dotyczy Decyzji RDOŚ z dnia 09.01.2017 pkt. I.2 ppkt. ll) oraz zapisów Umowy §8 Odbiory ust. 1 pkt. 3 i ust 13. Prosimy o wyjaśnienie w jakim celu przerzuca się na Wykonawcę obowiązek uzyskania pozwolenia na użytkowanie (Umowa §8 ust. 13 „... uzyskania w imieniu Zamawiającego ostatecznej decyzji o pozwoleniu na użytkowanie”) skoro w Decyzji RDOŚ zapisano, że „Oddanie do użytkowania mariny w porcie dopuszcza się w momencie, gdy zostanie oddane do eksploatacji zaplecze logistyczno — użytkowe (odbiór ścieków z jednostek pływających, slip, taca do mycia jednostek pływających) realizowane w ramach inwestycji Urzędu Morskiego w Gdyni oraz II etap przedmiotowej inwestycji (sanitariaty i łazienki)”. Wnosimy o wykreślenie z Umowy zapisów dotyczących konieczności uzyskania przez Wykonawcę pozwolenia na użytkowanie z uwagi na niemożność uzyskania ww. pozwolenia przed zakończeniem ww. inwestycji. Ewentualnie wnosimy o wprowadzenie zapisu warunkowego, tj. w przypadku zakończenia inwestycji pn. „odbiór ścieków z jednostek pływających, slip, taca do mycia jednostek pływających” oraz „sanitariaty i łazienki” realizowanych odpowiednio przez UM Gdynia i Gminę Miasta Puck, Wykonawca zobowiązany będzie do uzyskania Pozwolenia na użytkowanie;

**Odpowiedź 54:**

Obowiązek uzyskania częściowego pozwolenia na użytkowanie należy do Wykonawcy. Wszelkie elementy, które nie są w zakresie robót Wykonawcy konieczne do uzyskania pozwolenia na

użytkowanie obciążają Zamawiającego.

#### **Pytanie 55**

Dotyczy Decyzji RDOŚ z dnia 09.01.2017 pkt. I.2 ppkt. nn). Prosimy o potwierdzenie, że jednorazowe zarybienie nie należy do obowiązków Wykonawcy;

#### **Odpowiedź 55:**

Zamawiający potwierdza, że jednorazowe zarybienie nie należy do obowiązków Wykonawcy

#### **Pytanie 56**

Dotyczy Decyzji RDOŚ z dnia 09.01.2017 pkt. I.2 ppkt. qq). Prosimy o potwierdzenie, że opracowanie szczegółowego planu reagowania nie należy do obowiązków Wykonawcy;

#### **Odpowiedź 56:**

Zamawiający wyjaśnia, że po dokonaniu przejęcia placu budowy Wykonawca powinien go odpowiednio zabezpieczyć, wraz ze znajdującymi się na nim obiektami budowlanymi, urządzeniami technicznymi i stałymi punktami osnowy geodezyjnej oraz podlegającymi ochronie elementami środowiska przyrodniczego i kulturowego. Oznacza to, że w trakcie realizacji robót obowiązki określone w Decyzji środowiskowej RDOŚ – w szczególności: rozdział I ust. 2 pkt: qq) - należą do Wykonawcy.

#### **Pytanie 57**

Dotyczy Decyzji RDOŚ z dnia 09.01.2017 pkt. II.1 ppkt. a). Prosimy o potwierdzenie, że prowadzenie monitoringu czystości wód zatokowych i akwenów portowych nie należy do obowiązków Wykonawcy;

#### **Odpowiedź 57:**

Zamawiający wyjaśnia, że po dokonaniu przejęcia placu budowy Wykonawca powinien go odpowiednio zabezpieczyć, wraz ze znajdującymi się na nim obiektami budowlanymi, urządzeniami technicznymi i stałymi punktami osnowy geodezyjnej oraz podlegającymi ochronie elementami środowiska przyrodniczego i kulturowego. Obowiązki w zakresie zapobiegania, ograniczenia oraz monitorowania oddziaływania na środowisko, o których mowa w Decyzji o środowiskowych uwarunkowaniach RDOŚ Gdańsk – w szczególności: rozdział II pkt. 1) - na etapie realizacji robót obciążają Wykonawcę, natomiast monitoring porealizacyjny (w fazie eksploatacji) obciąża Zamawiającego.

#### **Pytanie 58**

Dotyczy Decyzji RDOŚ z dnia 09.01.2017 pkt. II.2 ppkt. a). Prosimy o potwierdzenie, że umieszczenie kamer oraz dokumentacja wyników monitoringu nie należy do obowiązków Wykonawcy;

#### **Odpowiedź 58:**

Obowiązki w zakresie zapobiegania, ograniczenia oraz monitorowania oddziaływania na środowisko, o których mowa w Decyzji o środowiskowych uwarunkowaniach RDOŚ Gdańsk, w fazie eksploatacji obciążają Zamawiającego.

Zamawiający potwierdza, że umieszczenie kamer oraz dokumentacja wyników monitoringu nie należy do obowiązków Wykonawcy

#### **Pytanie 59**

Dotyczy Decyzji RDOŚ z dnia 09.01.2017 pkt. II.2 ppkt. b)-d). Prosimy o potwierdzenie, że 5 letni monitoring nie należy do obowiązków Wykonawcy;

### **Odpowiedź 59:**

Obowiązki w zakresie zapobiegania, ograniczenia oraz monitorowania oddziaływania na środowisko, o których mowa w Decyzji o środowiskowych uwarunkowaniach RDOŚ Gdańsk, w fazie eksploatacji obciążają Zamawiającego.

Zamawiający potwierdza, że 5letni monitoring nie należy do obowiązków Wykonawcy

### **Pytanie 60**

Dotyczy Decyzji RDOŚ z dnia 09.01.2017 pkt. II.2 ppkt. e). Prosimy o potwierdzenie, że monitorowanie i zbieranie danych o stanie środowiska (BZT5, ChZT, Zawiesiny, Azot, Fosfor) nie należy do obowiązków Wykonawcy;

### **Odpowiedź 60:**

Obowiązki w zakresie zapobiegania, ograniczenia oraz monitorowania oddziaływania na środowisko, o których mowa w Decyzji o środowiskowych uwarunkowaniach RDOŚ Gdańsk – w szczególności: rozdział II pkt. 2) ppkt e) - na etapie realizacji robót obciążają Wykonawcę, natomiast monitoring porealizacyjny (w fazie eksploatacji) obciąża Zamawiającego.

### **Pytanie 61**

Dotyczy Decyzji RDOŚ z dnia 09.01.2017 pkt. I.2 ppkt. jj) w brzmieniu „Prace kafarowe ... prowadzić poza okresem od 1 sierpnia do 30 kwietnia” oraz zapisów Decyzji RDOŚ – Uzasadnienie, str. 29 akapit 2 zdanie 2 w brzmieniu „Organ tutejszy ... nałożył na inwestora warunek co do terminu realizacji prac związanych z zmętnieniem wody (m.in. ... kafarowanie ...) i nakazał wykonanie tych robót poza okresem wegetacyjnym, tj. poza okresem od 15 marca do 30 września”. Wobec powyższych zapisów decyzji RDOŚ prosimy o wskazanie kiedy Oferent ma wykonywać prace kafarowe skoro terminy wskazane w decyzji są wzajemnie wykluczające się, albowiem zgodnie z Decyzją RDOŚ od stycznia do grudnia nie można w ogóle prowadzić prac kafarowych, tj. pogrążanie ścianki szczelnej, pogrążanie pali, kotwienie ścianki;

### **Odpowiedź 61:**

Prace kafarowe należy prowadzić zgodnie z Decyzją o środowiskowych uwarunkowaniach RDOŚ Gdańsk, tj. poza okresem od 1 sierpnia do 30 kwietnia. Ewentualne rozbieżności zawarte w uzasadnieniu ww. Decyzji środowiskowej można wyjaśnić z RDOŚ Gdańsk

### **Pytanie 62**

Dotyczy wzoru Umowy §7 pkt. 5. Prosimy o wyjaśnienie czy po wykorzystaniu środków finansowych w danym roku (limity finansowe) Wykonawca będzie uprawniony do wstrzymania realizacji przedmiotu umowy do czasu przyznania środków finansowych na kolejny rok.

### **Odpowiedź 62:**

Po wykorzystaniu środków finansowych w danym roku (limity finansowe) Wykonawca nie będzie uprawniony do wstrzymania realizacji przedmiotu umowy do czasu przyznania środków finansowych na kolejny rok. Zamawiający dopuszcza zwiększenie ww. limitów.

### **Pytanie 63**

Jednocześnie informujemy, iż przyznanie limitu środków na rok 2021 w kwocie 15% wynagrodzenia brutto jest dalece niewystarczające nawet na zakupienie podstawowych materiałów umożliwiających rozpoczęcie prac tj. ścianka szczelna, rury do pali. Zgodnie z informacją zawartą na Państwa stronie <http://miastopuck.pl/rozbudowa-portu/> szacunkowy koszt wykonania Etapu I to około 20,0 mln zł. Przyjmując nawet, iż podana kwota jest kwotą netto to na cały rok 2021 Zamawiający przewidział jedynie 3,0 mln netto;

### **Odpowiedź 63:**

Wskazane limity stanowią minimum zagwarantowane na dzień sporządzania dokumentacji przetargowej. Po wykorzystaniu środków finansowych w danym roku (limity finansowe) Wykonawca nie będzie uprawniony do wstrzymania realizacji przedmiotu umowy do czasu przyznania środków finansowych na kolejny rok. Zamawiający dopuszcza zwiększenie ww. limitów.

### **Pytanie 64**

Dotyczy wzoru Umowy §7 pkt. 8. Czy Zamawiający ma świadomość, iż przy takim finansowaniu (fakturowanie kwartalne) mało prawdopodobne jest, iż dojdzie do złożenia oferty w przedmiotowym postępowaniu. Co więcej nawet w przypadku złożenia ofert, potencjalne oferty będą musiały uwzględniać koszty finansowania ryzyka związanego z odroczoną zapłatą, co z pewnością wpłynie na wysokość zaoferowanych cen i doprowadzi do wyższego wydatkowania środków publicznych, niż jest to zasadne dla przedmiotowego zadania. Dlatego też Wykonawca zwraca się o dokonanie stosownej zmiany zmierzającej do równomiernego (miesięcznego) rozłożenia płatności w toku realizacji Zadania inwestycyjnego;

### **Odpowiedź 64:**

Zamawiający nie wyraża zgody na modyfikację § 7 pkt 8 Projektu Umowy.

### **Pytanie 65**

Dotyczy wzoru Umowy §8 pkt. 1. ppkt. 2. Czy Zamawiający zdaje sobie sprawę, iż przy tak postawionym wymaganiu dotyczącym płatności za zakończone elementy robót, ciężar finansowania (kredytowania) inwestycji spoczywać będzie na barkach Wykonawcy, co ponownie (tak jak w przypadku pytania nr 12) spowoduje iż potencjalny Wykonawca będzie musiał uwzględniać koszty finansowania ryzyka związanego z odroczoną płatnością za wykonane elementy robót, co z pewnością wpłynie na wysokość zaoferowanych cen i doprowadzi do wyższego wydatkowania środków publicznych, niż jest to zasadne dla przedmiotowego zadania. Wobec powyższego Wykonawca zwraca się o dokonanie zmiany i dopuszczenie płatności za procentowe zaawansowanie elementów robót;

### **Odpowiedź 65:**

Zamawiający nie wyraża zgody na modyfikację § 8 pkt 1 ppkt. 2 Projektu Umowy.

### **Pytanie 66**

Dotyczy wzoru Umowy §12 pkt. 3. ppkt. I.2.6.1.6. Wnosimy o zmianę postanowienia i dopuszczenie możliwości odbioru częściowego dla Podwykonawcy/dalszego Podwykonawcy w okresie miesięcznym. Firmy podwykonawcze są zazwyczaj małymi podmiotami, które nie będą mogły, bądź nie będą chciały udźwignąć ciężaru finansowania (kredytowania) Państwa inwestycji. Co więcej nawet jeśli udałoby się pozyskać Podwykonawcę/dalszego Podwykonawcę, który zgodziłby się na zaproponowany przez Zamawiającego sposób rozliczenia, to potencjalna koszt robót podwykonawczy będzie musiał uwzględniać koszty finansowania ryzyka związanego z odroczoną zapłatą, co z pewnością wpłynie na wysokość zaoferowanej oferty i doprowadzi do wyższego wydatkowania środków publicznych, niż jest to zasadne dla przedmiotowego zadania;

### **Odpowiedź 66:**

Zamawiający zmienia treść SIWZ w załączniku nr 7 do SIWZ – Projekt Umowy, w którym § 12 otrzymuje brzmienie:

#### **§ 12 – Podwykonawstwo**

1. W przypadku powierzenia określonej części robót podwykonawcy, stosuje się poniższe zasady.



2. Do zawarcia przez Wykonawcę umowy z Podwykonawcą wymagana jest zgoda Zamawiającego. Wykonawca, podwykonawca lub dalszy podwykonawca zamówienia zamierzający zawrzeć umowę o podwykonawstwo, której przedmiotem są roboty budowlane jest obowiązany, w trakcie realizacji zamówienia publicznego, do przedłożenia Zamawiającemu projektu tej umowy, wraz z wyszczególnieniem zakresu, jaki chce mu powierzyć. Przy czym podwykonawca lub dalszy podwykonawca jest obowiązany dołączyć zgodę Wykonawcy na zawarcie umowy o podwykonawstwo o treści zgodnej z projektem umowy.
3. Zamawiający określa następujące wymagania dotyczące umów o podwykonawstwo robót budowlanych, których niespełnienie powodować będzie zgłoszeniem zastrzeżeń lub sprzeciwu przez Zamawiającego. Zamawiający nie wyrazi zgody na zawarcie przedstawionej mu przez Wykonawcę umowy z Podwykonawcą, w szczególności w następujących przypadkach:
  1. umowa podwykonawcza nie określa Stron, pomiędzy którymi jest zawierana;
  2. w umowie podwykonawczej Strony nie wskazały wartości wynagrodzenia/maksymalnej wartości umowy z tytułu wykonywania robót;
  3. postanowienia umowy podwykonawczej uzależniają zapłatę wynagrodzenia należnego Podwykonawcy przez Wykonawcę od otrzymania przez Wykonawcę, zapłaty od Zamawiającego za wykonany zakres robót;
  4. postanowienia umowy podwykonawczej uniemożliwiają rozliczenie stron według zasad określonych w niniejszej umowie;
  5. Podwykonawca nie spełnia warunków określonych w SIWZ dla Podwykonawców (w przypadku gdy zostały określone);
  6. umowa podwykonawcza wskazuje na **dłuższy** niż określony w umowie z Zamawiającym moment odbioru wykonanych prac lub inne zdarzenie stanowiące podstawę wystawienia faktury za wykonane prace (odbior częściowy, końcowy itp. stanowiący podstawę wystawienia faktury przez Wykonawcę na rzecz Zamawiającego);
  7. umowa podwykonawcza przewiduje termin realizacji dłuższy niż niniejsza umowa;
  8. okres odpowiedzialności za wady jest krótszy od okresu odpowiedzialności za wady Wykonawcy wobec Zamawiającego,
  9. umowa nie zawiera uregulowań dotyczących zawierania umów na roboty budowlane, dostawy lub usługi z dalszymi Podwykonawcami, w szczególności zapisów warunkujących podpisanie tych umów od ich akceptacji i zgody Wykonawcy,
  10. umowa przewiduje termin zapłaty wynagrodzenia podwykonawcy dłuższy niż **21** dni od dnia doręczenia faktury lub rachunku, potwierdzających wykonanie zleconej podwykonawcy lub dalszemu podwykonawcy dostawy, usługi lub roboty budowlanej
  11. termin wystawienia i doręczenia faktury jest dłuższy niż 5 dni od daty podpisania protokołu odbioru.
4. Akceptacja lub odmowa akceptacji (zastrzeżenia, sprzeciwu) umowy podwykonawczej przez Zamawiającego nastąpi w formie pisemnej pod rygorem nieważności. Zamawiający, w terminie 14 dni od przedłożenia mu projektu umowy, zgłasza pisemne zastrzeżenia lub sprzeciw do projektu umowy o podwykonawstwo, której przedmiotem są roboty budowlane. Niezgłoszenie pisemnych zastrzeżeń lub sprzeciwu do przedłożonego projektu umowy o podwykonawstwo, której przedmiotem są roboty budowlane, w terminie 14 dni, uważa się za akceptację projektu umowy przez Zamawiającego.
5. Zgłoszenie sprzeciwu lub zastrzeżeń przez Zamawiającego w terminie określonym w ust. 4 będzie równoznaczne z odmową udzielenia zgody.
6. W przypadku odmowy akceptacji umowy podwykonawczej, Wykonawca nie może polecić Podwykonawcy przystąpienia do realizacji zadania.
7. W przypadku odmowy określonej w ust. 5, Wykonawca ponownie przedstawi projekt zmiany umowy z podwykonawcą, uwzględniając zastrzeżenia i uwagi zgłoszone przez Zamawiającego.
8. Wykonawca, podwykonawca lub dalszy podwykonawca przedkłada Zamawiającemu poświadczoną za zgodność z oryginałem kopię zawartej umowy o podwykonawstwo, której

- przedmiotem są roboty budowlane, (wcześniej zaakceptowaną przez Zamawiającego) w terminie 7 dni od dnia jej zawarcia.
9. Wykonawca, podwykonawca lub dalszy podwykonawca zamówienia na roboty budowlane przedkłada Zamawiającemu poświadczoną za zgodność z oryginałem kopię zawartej umowy o podwykonawstwo, której przedmiotem są dostawy lub usługi, w terminie 7 dni od dnia jej zawarcia, z wyłączeniem umów o podwykonawstwo o wartości mniejszej niż 0,5% wartości umowy w sprawie zamówienia publicznego. Wyłączenie, o którym mowa w zdaniu pierwszym, nie dotyczy umów o podwykonawstwo o wartości większej niż 50 000 zł.
  10. W przypadku, o którym mowa w ust. 9, jeżeli termin zapłaty wynagrodzenia jest dłuższy niż określony w ust. 3 pkt 10, Zamawiający informuje o tym Wykonawcę i wzywa go do doprowadzenia do zmiany tej umowy pod rygorem wystąpienia o zapłatę kary umownej.
  11. Jakkolwiek przerwa w realizacji przedmiotu umowy wynikająca z braku Podwykonawcy będzie traktowana jako przerwa wynikająca z przyczyn zależnych od Wykonawcy i nie może stanowić podstawy do zmiany terminu zakończenia robót.
  12. Umowy Wykonawcy z podwykonawcami, podwykonawcami lub dalszymi podwykonawcami powinny być zawarte na piśmie pod rygorem nieważności.
  13. Wykonawca jest odpowiedzialny za działania, zaniechania, uchybienia i zaniedbania podwykonawców jak za własne. Na roboty wykonane przez podwykonawców gwarancji udziela Wykonawca, który ponosi wobec Zamawiającego pełną odpowiedzialność z tytułu niewykonania lub nienależytego wykonania robót przez podwykonawców. Wykonawca zobowiązany jest zapewnić właściwą koordynację robót powierzonych poszczególnym podwykonawcom.
  14. Jeżeli zmiana albo rezygnacja z podwykonawcy dotyczy podmiotu, na którego zasoby wykonawca powoływał się, na zasadach określonych w art. 22a ust. 1 ustawy Prawo zamówień publicznych, w celu wykazania spełniania warunków udziału w postępowaniu lub kryteriów selekcji, wykonawca jest obowiązany wykazać zamawiającemu, że proponowany inny podwykonawca lub wykonawca samodzielnie spełnia je w stopniu nie mniejszym niż podwykonawca, na którego zasoby wykonawca powoływał się w trakcie postępowania o udzielenie zamówienia.
  15. W przypadku powierzenia przez Wykonawcę realizacji zadania Podwykonawcy, dalszemu Podwykonawcy, Wykonawca, Podwykonawca, dalszy Podwykonawca zobowiązany jest do dokonania we własnym zakresie zapłaty wynagrodzenia należnego Podwykonawcy, dalszemu Podwykonawcy z zachowaniem terminów płatności określonych w umowie z Podwykonawcą, dalszym Podwykonawcą.
  16. Zamawiający dokonuje bezpośredniej zapłaty wymagalnego wynagrodzenia przysługującego podwykonawcy lub dalszemu podwykonawcy, który zawarł zaakceptowaną przez Zamawiającego umowę o podwykonawstwo, której przedmiotem są roboty budowlane, lub który zawarł przedłożoną Zamawiającemu umowę o podwykonawstwo, której przedmiotem są dostawy lub usługi, w przypadku uchylenia się od obowiązku zapłaty odpowiednio przez Wykonawcę, podwykonawcę lub dalszego podwykonawcę zamówienia na roboty budowlane na zasadach określonych w art. 143c ustawy Prawo zamówień publicznych.
  17. Postanowienia niniejszego paragrafu stosuje się odpowiednio do zmian zawartych umów podwykonawczych oraz zmian zakresu zadania powierzonego do wykonania przez podwykonawców.
  18. Wynagrodzenie, o którym mowa w ust. 16, dotyczy wyłącznie należności powstałych po zaakceptowaniu przez Zamawiającego umowy o podwykonawstwo, której przedmiotem są roboty budowlane, lub po przedłożeniu Zamawiającemu poświadczonej za zgodność z oryginałem kopii umowy o podwykonawstwo, której przedmiotem są dostawy lub usługi.
  19. Bezpośrednia zapłata obejmuje wyłącznie należne wynagrodzenie, bez odsetek, należnych podwykonawcy lub dalszemu podwykonawcy.
  20. W przypadku powierzenia przez Wykonawcę realizacji zadania Podwykonawcy, Wykonawca jest zobowiązany załączyć do wystawionej przez siebie faktury:

- 1) zestawienie należności dla wszystkich podwykonawców wraz z kopiami wystawionych przez nich faktur i protokołami odbioru;
  - 2) dowodów zapłaty wymagalnych zobowiązań wobec podwykonawców lub dalszych podwykonawców wynikających z faktur podwykonawców. Dowodem zapłaty jest kopia polecenia przelewu;
  - 3) oświadczenia podwykonawców lub dalszych podwykonawców, złożone nie wcześniej niż w dniu wystawienia faktury przez Wykonawcę, że Wykonawca nie zalega z żadnymi wymagalnymi zobowiązaniami w stosunku do podwykonawców, lub dalszych podwykonawców wynikającymi z umowy podwykonawstwa.
21. Zamawiający jest uprawniony do wstrzymania zapłaty wynagrodzenia na rzecz Wykonawcy do czasu uregulowania jego zobowiązań wobec podwykonawców lub dalszych podwykonawców. Jeśli opóźnienie w zapłacie wymagalnego należnego podwykonawcom lub dalszym wynagrodzenia przekroczy 30 dni, Zamawiający ma prawo dokonać zapłaty kwoty należnej Podwykonawcom bezpośrednio na jego rzecz, pomniejszając Wykonawcy wynagrodzenie o zapłacone Podwykonawcy kwoty.
22. W razie odmowy zapłaty wynagrodzenia na rzecz podwykonawcy lub dalszemu podwykonawcy, Wykonawca przedstawi Zamawiającemu przyczyny odmowy zapłaty (uwagi) oraz szczegółowo umotywuje Zamawiającemu, iż nie narusza to prawa ani warunków jego umowy z podwykonawcą w terminie 7 dni, od dnia wystąpienia o uzasadnienie przez Zamawiającego. Zamawiającemu przysługuje w takiej sytuacji prawo szczegółowego zbadania wywiązywania się Wykonawcy z warunków umowy z podwykonawcą, a także domagania się od podwykonawcy złożenia stosownych oświadczeń oraz udostępnienia dokumentów umownych.
23. Zamawiający nie ponosi odpowiedzialności za zapłatę wynagrodzenia za roboty budowlane wykonane przez Podwykonawcę w przypadku:
- 1) zawarcia umowy z Podwykonawcą lub zmiany Podwykonawcy, bez zgody Zamawiającego,
  - 2) zmiany warunków umowy z Podwykonawcą bez zgody Zamawiającego,
  - 3) nieuwzględnienia sprzeciwu lub zastrzeżeń do umowy z Podwykonawcą zgłoszonych przez Zamawiającego lub innego naruszenia art. 647 Kodeksu cywilnego.
24. Wykonawca zobowiązuje się koordynować prace realizowane przez podwykonawców, z zastrzeżeniem, że Stroną dla Zamawiającego będzie w każdym przypadku Wykonawca.
25. Konieczność 3-krotnego dokonywania bezpośredniej zapłaty podwykonawcy lub dalszemu podwykonawcy, o których mowa w ust. 16, lub konieczność dokonania bezpośrednich zapłat na sumę większą niż 5% wartości umowy w sprawie zamówienia publicznego stanowi podstawę do odstąpienia od umowy w sprawie zamówienia publicznego przez Zamawiającego.

### **Pytanie 67**

Dotyczy wzoru Umowy §12 pkt. 3. ppkt. I.2.6.1.10. Wnosimy o zmianę terminu zapłaty wynagrodzenia podwykonawcy z 14 dni na 30 dni. Zgodne z zapisami umowy Zamawiający zamierza płacić Wykonawcy w terminie 30 dni, a oczekuje, iż Wykonawca będzie płacić Podwykonawcom w terminie 14 dni;

### **Odpowiedź 67:**

Zamawiający zmienia treść SIWZ w załączniku nr 7 do SIWZ – Projekt Umowy, w którym § 12 otrzymuje brzmienie:

#### **§ 12 – Podwykonawstwo**

1. W przypadku powierzenia określonej części robót podwykonawcy, stosuje się poniższe zasady.
2. Do zawarcia przez Wykonawcę umowy z Podwykonawcą wymagana jest zgoda Zamawiającego.

- Wykonawca, podwykonawca lub dalszy podwykonawca zamówienia zamierzający zawrzeć umowę o podwykonawstwo, której przedmiotem są roboty budowlane jest obowiązany, w trakcie realizacji zamówienia publicznego, do przedłożenia Zamawiającemu projektu tej umowy, wraz z wyszczególnieniem zakresu, jaki chce mu powierzyć. Przy czym podwykonawca lub dalszy podwykonawca jest obowiązany dołączyć zgodę Wykonawcy na zawarcie umowy o podwykonawstwo o treści zgodnej z projektem umowy.
3. Zamawiający określa następujące wymagania dotyczące umów o podwykonawstwo robót budowlanych, których niespełnienie powodować będzie zgłoszeniem zastrzeżeń lub sprzeciwu przez Zamawiającego. Zamawiający nie wyrazi zgody na zawarcie przedstawionej mu przez Wykonawcę umowy z Podwykonawcą, w szczególności w następujących przypadkach:
    - 1) umowa podwykonawcza nie określa Stron, pomiędzy którymi jest zawierana;
    - 2) w umowie podwykonawczej Strony nie wskazały wartości wynagrodzenia/maksymalnej wartości umowy z tytułu wykonywania robót;
    - 3) postanowienia umowy podwykonawczej uzależniają zapłatę wynagrodzenia należnego Podwykonawcy przez Wykonawcę od otrzymania przez Wykonawcę, zapłaty od Zamawiającego za wykonany zakres robót;
    - 4) postanowienia umowy podwykonawczej uniemożliwiają rozliczenie stron według zasad określonych w niniejszej umowie;
    - 5) Podwykonawca nie spełnia warunków określonych w SIWZ dla Podwykonawców (w przypadku gdy zostały określone);
    - 6) umowa podwykonawcza wskazuje na **dłuższy** niż określony w umowie z Zamawiającym moment odbioru wykonanych prac lub inne zdarzenie stanowiące podstawę wystawienia faktury za wykonane prace (odbior częściowy, końcowy itp. stanowiący podstawę wystawienia faktury przez Wykonawcę na rzecz Zamawiającego);
    - 7) umowa podwykonawcza przewiduje termin realizacji dłuższy niż niniejsza umowa;
    - 8) okres odpowiedzialności za wady jest krótszy od okresu odpowiedzialności za wady Wykonawcy wobec Zamawiającego,
    - 9) umowa nie zawiera uregulowań dotyczących zawierania umów na roboty budowlane, dostawy lub usługi z dalszymi Podwykonawcami, w szczególności zapisów warunkujących podpisanie tych umów od ich akceptacji i zgody Wykonawcy,
    - 10) umowa przewiduje termin zapłaty wynagrodzenia podwykonawcy dłuższy niż **21** dni od dnia doręczenia faktury lub rachunku, potwierdzających wykonanie zleconej podwykonawcy lub dalszemu podwykonawcy dostawy, usługi lub roboty budowlanej
    - 11) termin wystawienia i doręczenia faktury jest dłuższy niż 5 dni od daty podpisania protokołu odbioru.
  4. Akceptacja lub odmowa akceptacji (zastrzeżenia, sprzeciwu) umowy podwykonawczej przez Zamawiającego nastąpi w formie pisemnej pod rygorem nieważności. Zamawiający, w terminie 14 dni od przedłożenia mu projektu umowy, zgłasza pisemne zastrzeżenia lub sprzeciw do projektu umowy o podwykonawstwo, której przedmiotem są roboty budowlane. Niezgłoszenie pisemnych zastrzeżeń lub sprzeciwu do przedłożonego projektu umowy o podwykonawstwo, której przedmiotem są roboty budowlane, w terminie 14 dni, uważa się za akceptację projektu umowy przez Zamawiającego.
  5. Zgłoszenie sprzeciwu lub zastrzeżeń przez Zamawiającego w terminie określonym w ust. 4 będzie równoznaczne z odmową udzielenia zgody.
  6. W przypadku odmowy akceptacji umowy podwykonawczej, Wykonawca nie może polecić Podwykonawcy przystąpienia do realizacji zadania.
  7. W przypadku odmowy określonej w ust. 5, Wykonawca ponownie przedstawi projekt zmiany umowy z podwykonawcą, uwzględniając zastrzeżenia i uwagi zgłoszone przez Zamawiającego.
  8. Wykonawca, podwykonawca lub dalszy podwykonawca przedkłada Zamawiającemu poświadczoną za zgodność z oryginałem kopię zawartej umowy o podwykonawstwo, której przedmiotem są roboty budowlane, (wcześniej zaakceptowaną przez Zamawiającego) w

- terminie 7 dni od dnia jej zawarcia.
9. Wykonawca, podwykonawca lub dalszy podwykonawca zamówienia na roboty budowlane przedkłada Zamawiającemu poświadczoną za zgodność z oryginałem kopię zawartej umowy o podwykonawstwo, której przedmiotem są dostawy lub usługi, w terminie 7 dni od dnia jej zawarcia, z wyłączeniem umów o podwykonawstwo o wartości mniejszej niż 0,5% wartości umowy w sprawie zamówienia publicznego. Wyłączenie, o którym mowa w zdaniu pierwszym, nie dotyczy umów o podwykonawstwo o wartości większej niż 50 000 zł.
  10. W przypadku, o którym mowa w ust. 9, jeżeli termin zapłaty wynagrodzenia jest dłuższy niż określony w ust. 3 pkt 10, Zamawiający informuje o tym Wykonawcę i wzywa go do doprowadzenia do zmiany tej umowy pod rygorem wystąpienia o zapłatę kary umownej.
  11. Jakakolwiek przerwa w realizacji przedmiotu umowy wynikająca z braku Podwykonawcy będzie traktowana jako przerwa wynikająca z przyczyn zależnych od Wykonawcy i nie może stanowić podstawy do zmiany terminu zakończenia robót.
  12. Umowy Wykonawcy z podwykonawcami, podwykonawcami lub dalszymi podwykonawcami powinny być zawarte na piśmie pod rygorem nieważności.
  13. Wykonawca jest odpowiedzialny za działania, zaniechania, uchybienia i zaniedbania podwykonawców jak za własne. Na roboty wykonane przez podwykonawców gwarancji udziela Wykonawca, który ponosi wobec Zamawiającego pełną odpowiedzialność z tytułu niewykonania lub nienależytego wykonania robót przez podwykonawców. Wykonawca zobowiązany jest zapewnić właściwą koordynację robót powierzonych poszczególnym podwykonawcom.
  14. Jeżeli zmiana albo rezygnacja z podwykonawcy dotyczy podmiotu, na którego zasoby wykonawca powoływał się, na zasadach określonych w art. 22a ust. 1 ustawy Prawo zamówień publicznych, w celu wykazania spełniania warunków udziału w postępowaniu lub kryteriów selekcji, wykonawca jest obowiązany wykazać zamawiającemu, że proponowany inny podwykonawca lub wykonawca samodzielnie spełnia je w stopniu nie mniejszym niż podwykonawca, na którego zasoby wykonawca powoływał się w trakcie postępowania o udzielenie zamówienia.
  15. W przypadku powierzenia przez Wykonawcę realizacji zadania Podwykonawcy, dalszemu Podwykonawcy, Wykonawca, Podwykonawca, dalszy Podwykonawca zobowiązany jest do dokonania we własnym zakresie zapłaty wynagrodzenia należnego Podwykonawcy, dalszemu Podwykonawcy z zachowaniem terminów płatności określonych w umowie z Podwykonawcą, dalszym Podwykonawcą.
  16. Zamawiający dokonuje bezpośrednio zapłaty wymagalnego wynagrodzenia przysługującego podwykonawcy lub dalszemu podwykonawcy, który zawarł zaakceptowaną przez Zamawiającego umowę o podwykonawstwo, której przedmiotem są roboty budowlane, lub który zawarł przedłożoną Zamawiającemu umowę o podwykonawstwo, której przedmiotem są dostawy lub usługi, w przypadku uchylenia się od obowiązku zapłaty odpowiednio przez Wykonawcę, podwykonawcę lub dalszego podwykonawcę zamówienia na roboty budowlane na zasadach określonych w art. 143c ustawy Prawo zamówień publicznych.
  17. Postanowienia niniejszego paragrafu stosuje się odpowiednio do zmian zawartych umów podwykonawczych oraz zmian zakresu zadania powierzonego do wykonania przez podwykonawców.
  18. Wynagrodzenie, o którym mowa w ust. 16, dotyczy wyłącznie należności powstałych po zaakceptowaniu przez Zamawiającego umowy o podwykonawstwo, której przedmiotem są roboty budowlane, lub po przedłożeniu Zamawiającemu poświadczonej za zgodność z oryginałem kopii umowy o podwykonawstwo, której przedmiotem są dostawy lub usługi.
  19. Bezpośrednia zapłata obejmuje wyłącznie należne wynagrodzenie, bez odsetek, należnych podwykonawcy lub dalszemu podwykonawcy.
  20. W przypadku powierzenia przez Wykonawcę realizacji zadania Podwykonawcy, Wykonawca jest zobowiązany załączyć do wystawionej przez siebie faktury:
    - 1) zestawienie należności dla wszystkich podwykonawców wraz z kopiami wystawionych przez nich faktur i protokołami odbioru;

- 2) dowodów zapłaty wymagalnych zobowiązań wobec podwykonawców lub dalszych podwykonawców wynikających z faktur podwykonawców. Dowodem zapłaty jest kopia polecenia przelewu;
  - 3) oświadczenia podwykonawców lub dalszych podwykonawców, złożone nie wcześniej niż w dniu wystawienia faktury przez Wykonawcę, że Wykonawca nie zalega z żadnymi wymagalnymi zobowiązaniami w stosunku do podwykonawców, lub dalszych podwykonawców wynikającymi z umowy podwykonawstwa.
21. Zamawiający jest uprawniony do wstrzymania zapłaty wynagrodzenia na rzecz Wykonawcy do czasu uregulowania jego zobowiązań wobec podwykonawców lub dalszych podwykonawców. Jeśli opóźnienie w zapłacie wymagalnego należnego podwykonawcom lub dalszym wynagrodzenia przekroczy 30 dni, Zamawiający ma prawo dokonać zapłaty kwoty należnej Podwykonawcom bezpośrednio na jego rzecz, pomniejszając Wykonawcy wynagrodzenie o zapłacone Podwykonawcy kwoty.
22. W razie odmowy zapłaty wynagrodzenia na rzecz podwykonawcy lub dalszemu podwykonawcy, Wykonawca przedstawi Zamawiającemu przyczyny odmowy zapłaty (uwagi) oraz szczegółowo umotywuje Zamawiającemu, iż nie narusza to prawa ani warunków jego umowy z podwykonawcą w terminie 7 dni, od dnia wystąpienia o uzasadnienie przez Zamawiającego. Zamawiającemu przysługuje w takiej sytuacji prawo szczegółowego zbadania wywiązywania się Wykonawcy z warunków umowy z podwykonawcą, a także domagania się od podwykonawcy złożenia stosownych oświadczeń oraz udostępnienia dokumentów umownych.
23. Zamawiający nie ponosi odpowiedzialności za zapłatę wynagrodzenia za roboty budowlane wykonane przez Podwykonawcę w przypadku:
- 1) zawarcia umowy z Podwykonawcą lub zmiany Podwykonawcy, bez zgody Zamawiającego,
  - 2) zmiany warunków umowy z Podwykonawcą bez zgody Zamawiającego,
  - 3) nieuwzględnienia sprzeciwu lub zastrzeżeń do umowy z Podwykonawcą zgłoszonych przez Zamawiającego lub innego naruszenia art. 647 Kodeksu cywilnego.
24. Wykonawca zobowiązuje się koordynować prace realizowane przez podwykonawców, z zastrzeżeniem, że Stroną dla Zamawiającego będzie w każdym przypadku Wykonawca.
25. Konieczność 3-krotnego dokonywania bezpośredniej zapłaty podwykonawcy lub dalszemu podwykonawcy, o których mowa w ust. 16, lub konieczność dokonania bezpośrednich zapłat na sumę większą niż 5% wartości umowy w sprawie zamówienia publicznego stanowi podstawę do odstąpienia od umowy w sprawie zamówienia publicznego przez Zamawiającego.

### **Pytanie 68**

Dotyczy Warunków przyłączenia do sieci elektroenergetycznej Energa-Operator z dnia 16.10.2015 o sygn. P/15/046207. Czy Zamawiający zawarł umowę o przyłączenie z Energa-Operator. Jeśli tak to jaki jest termin ważności warunków przyłączenia;

#### **Odpowiedź 68:**

Zamawiający nie zawarł umowy o przyłączenie z Energa-Operator. Zamawiający jest w trakcie aktualizacji warunków przyłączenia.

### **Pytanie 69**

Dotyczy pytania nr 16. W przypadku braku podpisanej Umowy o przyłączenie, prosimy o informację, czy Zamawiający posiada ważne Warunki o przyłączenie do sieci, te załączone do SIWZ straciły ważność przed uzyskaniem Pozwolenia na budowę. Wnosimy o ich przekazanie;

#### **Odpowiedź 69:**

Zamawiający jest w trakcie aktualizacji warunków przyłączenia.

### **Pytanie 70**

Dotyczy Warunków przyłączenia do sieci elektroenergetycznej Energa-Operator z dnia 16.10.2015 o sygn. P/15/046201. Czy Zamawiający zawarł umowę o przyłączenie z Energa-Operator. Jeśli tak to jaki jest termin ważności warunków przyłączenia;

#### **Odpowiedź 70:**

Zamawiający nie zawarł umowy o przyłączenie z Energa-Operator. Zamawiający jest w trakcie aktualizacji warunków przyłączenia.

### **Pytanie 71**

Dotyczy pytania nr 18. W przypadku braku podpisanej Umowy o przyłączenie, prosimy o informację, czy Zamawiający posiada ważne Warunki o przyłączenie do sieci, te załączone do SIWZ straciły ważność przed uzyskaniem Pozwolenia na budowę. Wnosimy o ich przekazanie;

#### **Odpowiedź 71:**

Zamawiający jest w trakcie aktualizacji warunków przyłączenia.

### **Pytanie 72**

Dotyczy Warunków przyłączenia do sieci wodociągowej i kanalizacyjnej PGK Sp. z o.o. z dnia 21.09.2015 o sygn. 70/WK/34/2015. Prosimy o informację, czy Zamawiający posiada ważne Warunki o przyłączenie do sieci, te załączone do SIWZ straciły ważność przed uzyskaniem Pozwolenia na budowę. Wnosimy o ich przekazanie;

#### **Odpowiedź 72:**

Zamawiający jest w trakcie aktualizacji warunków przyłączenia.

### **Pytanie 73**

Dotyczy Warunków przyłączenia do sieci wodociągowej i kanalizacyjnej PGK Sp. z o.o. z dnia 21.09.2015 o sygn. 69/WK/26/2/2015. Prosimy o informację, czy Zamawiający posiada ważne Warunki o przyłączenie do sieci, te załączone do SIWZ straciły ważność przed uzyskaniem Pozwolenia na budowę. Wnosimy o ich przekazanie;

#### **Odpowiedź 73:**

Zamawiający jest w trakcie aktualizacji warunków przyłączenia.

### **Pytanie 74**

Zgodnie z SIWZ przedmiot zamówienia ma być współfinansowany z Europejskiego Funduszu Rozwoju Regionalnego. Czy Zamawiający zabezpieczył już środki na realizację przedmiotowego zamówienia, czy środki te pozostają jeszcze konieczne do pozyskania?

#### **Odpowiedź 74:**

Zamówienia jest współfinansowane z Europejskiego Funduszu Rozwoju Regionalnego, co oznacza, że środki zostały przyznane i będą przekazywane sukcesywnie w toku realizacji inwestycji.

### **Pytanie 75**

Czy decyzje o udzieleniu pozwolenia na budowę (nr WI-II.7840.1.113.2018.IŻ oraz AB/AW-6740/86/18/MP) są ostateczne i prawomocne?

#### **Odpowiedź 75:**

Decyzje o udzieleniu pozwolenia na budowę są ostateczne i prawomocne.

### **Pytanie 76**

Zgodnie z Rozdziałem XIX pkt 3.10 SIWZ Zamawiający nie wyrazi zgody na zawarcie

przedstawionej mu przez Wykonawcę umowy z Podwykonawcą, w szczególności w przypadku, gdy umowa przewiduje termin zapłaty wynagrodzenia podwykonawcy dłuższy niż 14 dni od dnia doręczenia faktury lub rachunku, potwierdzających wykonanie zleconej podwykonawcy lub dalszemu podwykonawcy dostawy, usługi lub roboty budowlanej. Wykonawca pragnie zasygnalizować, iż zgodnie z praktyką rynkową, stanowiącą odzwierciedlenie wymogów wskazanych w treści art. 143b ust. 2 ustawy Prawo zamówień publicznych, termin zapłaty wynagrodzenia podwykonawców lub dalszych podwykonawców wyznaczany jest na okres 30 dni liczonych od dnia doręczenia faktury lub rachunku. Termin 30 dni pozwala na zachowanie odpowiedniej płynności finansowej Wykonawcy realizującego zadania inwestycyjne. W treści projektu Umowy (§ 7 ust. 16) wskazane zostało, iż termin zapłaty wynagrodzenia Wykonawcy wynosić będzie 30 dni liczonych od dnia doręczenia faktury do Zamawiającego. Powyższe rozbieżności prowadzą do przeniesienia na Wykonawcę obowiązku finansowania inwestycji i kredytowania wynagrodzeń podwykonawców. Wykonawca wnosi o zrównoważenie przedmiotowych zapisów, poprzez wprowadzenie tożsamego okresu zapłaty wynagrodzenia dla Wykonawcy oraz dla podwykonawców.

### **Odpowiedź 76:**

Zamawiający zmienia treść SIWZ w załączniku nr 7 do SIWZ – Projekt Umowy, w którym § 12 otrzymuje brzmienie:

#### **§ 12 – Podwykonawstwo**

1. W przypadku powierzenia określonej części robót podwykonawcy, stosuje się poniższe zasady.
2. Do zawarcia przez Wykonawcę umowy z Podwykonawcą wymagana jest zgoda Zamawiającego. Wykonawca, podwykonawca lub dalszy podwykonawca zamówienia zamierzający zawrzeć umowę o podwykonawstwo, której przedmiotem są roboty budowlane jest obowiązany, w trakcie realizacji zamówienia publicznego, do przedłożenia Zamawiającemu projektu tej umowy, wraz z wyszczególnieniem zakresu, jaki chce mu powierzyć. Przy czym podwykonawca lub dalszy podwykonawca jest obowiązany dołączyć zgodę Wykonawcy na zawarcie umowy o podwykonawstwo o treści zgodnej z projektem umowy.
3. Zamawiający określa następujące wymagania dotyczące umów o podwykonawstwo robót budowlanych, których niespełnienie powodować będzie zgłoszeniem zastrzeżeń lub sprzeciwu przez Zamawiającego. Zamawiający nie wyrazi zgody na zawarcie przedstawionej mu przez Wykonawcę umowy z Podwykonawcą, w szczególności w następujących przypadkach:
  - 1) umowa podwykonawcza nie określa Stron, pomiędzy którymi jest zawierana;
  - 2) w umowie podwykonawczej Strony nie wskazały wartości wynagrodzenia/maksymalnej wartości umowy z tytułu wykonywania robót;
  - 3) postanowienia umowy podwykonawczej uzależniają zapłatę wynagrodzenia należnego Podwykonawcy przez Wykonawcę od otrzymania przez Wykonawcę, zapłaty od Zamawiającego za wykonany zakres robót;
  - 4) postanowienia umowy podwykonawczej uniemożliwiają rozliczenie stron według zasad określonych w niniejszej umowie;
  - 5) Podwykonawca nie spełnia warunków określonych w SIWZ dla Podwykonawców (w przypadku gdy zostały określone);
  - 6) umowa podwykonawcza wskazuje na **dłuższy** niż określony w umowie z Zamawiającym moment odbioru wykonanych prac lub inne zdarzenie stanowiące podstawę wystawienia faktury za wykonane prace (odbiór częściowy, końcowy itp. stanowiący podstawę wystawienia faktury przez Wykonawcę na rzecz Zamawiającego);
  - 7) umowa podwykonawcza przewiduje termin realizacji dłuższy niż niniejsza umowa;
  - 8) okres odpowiedzialności za wady jest krótszy od okresu odpowiedzialności za wady Wykonawcy wobec Zamawiającego,
  - 9) umowa nie zawiera uregulowań dotyczących zawierania umów na roboty budowlane,



- dostawy lub usługi z dalszymi Podwykonawcami, w szczególności zapisów warunkujących podpisania tych umów od ich akceptacji i zgody Wykonawcy,
- 10) umowa przewiduje termin zapłaty wynagrodzenia podwykonawcy dłuższy niż **21** dni od dnia doręczenia faktury lub rachunku, potwierdzających wykonanie zleconej podwykonawcy lub dalszemu podwykonawcy dostawy, usługi lub roboty budowlanej
  - 11) termin wystawienia i doręczenia faktury jest dłuższy niż 5 dni od daty podpisania protokołu odbioru.
4. Akceptacja lub odmowa akceptacji (zastrzeżenia, sprzeciwy) umowy podwykonawczej przez Zamawiającego nastąpi w formie pisemnej pod rygorem nieważności. Zamawiający, w terminie 14 dni od przedłożenia mu projektu umowy, zgłasza pisemne zastrzeżenia lub sprzeciw do projektu umowy o podwykonawstwo, której przedmiotem są roboty budowlane. Niezgłoszenie pisemnych zastrzeżeń lub sprzeciwu do przedłożonego projektu umowy o podwykonawstwo, której przedmiotem są roboty budowlane, w terminie 14 dni, uważa się za akceptację projektu umowy przez Zamawiającego.
  5. Zgłoszenie sprzeciwu lub zastrzeżeń przez Zamawiającego w terminie określonym w ust. 4 będzie równoznaczne z odmową udzielenia zgody.
  6. W przypadku odmowy akceptacji umowy podwykonawczej, Wykonawca nie może polecić Podwykonawcy przystąpienia do realizacji zadania.
  7. W przypadku odmowy określonej w ust. 5, Wykonawca ponownie przedstawi projekt zmiany umowy z podwykonawcą, uwzględniając zastrzeżenia i uwagi zgłoszone przez Zamawiającego.
  8. Wykonawca, podwykonawca lub dalszy podwykonawca przedkłada Zamawiającemu poświadczoną za zgodność z oryginałem kopię zawartej umowy o podwykonawstwo, której przedmiotem są roboty budowlane, (wcześniej zaakceptowaną przez Zamawiającego) w terminie 7 dni od dnia jej zawarcia.
  9. Wykonawca, podwykonawca lub dalszy podwykonawca zamówienia na roboty budowlane przedkłada Zamawiającemu poświadczoną za zgodność z oryginałem kopię zawartej umowy o podwykonawstwo, której przedmiotem są dostawy lub usługi, w terminie 7 dni od dnia jej zawarcia, z wyłączeniem umów o podwykonawstwo o wartości mniejszej niż 0,5% wartości umowy w sprawie zamówienia publicznego. Wyłączenie, o którym mowa w zdaniu pierwszym, nie dotyczy umów o podwykonawstwo o wartości większej niż 50 000 zł.
  10. W przypadku, o którym mowa w ust. 9, jeżeli termin zapłaty wynagrodzenia jest dłuższy niż określony w ust. 3 pkt 10, Zamawiający informuje o tym Wykonawcę i wzywa go do doprowadzenia do zmiany tej umowy pod rygorem wystąpienia o zapłatę kary umownej.
  11. Jakkolwiek przerwa w realizacji przedmiotu umowy wynikająca z braku Podwykonawcy będzie traktowana jako przerwa wynikająca z przyczyn zależnych od Wykonawcy i nie może stanowić podstawy do zmiany terminu zakończenia robót.
  12. Umowy Wykonawcy z podwykonawcami, podwykonawcami lub dalszymi podwykonawcami powinny być zawarte na piśmie pod rygorem nieważności.
  13. Wykonawca jest odpowiedzialny za działania, zaniechania, uchybienia i zaniedbania podwykonawców jak za własne. Na roboty wykonane przez podwykonawców gwarancji udziela Wykonawca, który ponosi wobec Zamawiającego pełną odpowiedzialność z tytułu niewykonania lub nienależytego wykonania robót przez podwykonawców. Wykonawca zobowiązany jest zapewnić właściwą koordynację robót powierzonych poszczególnym podwykonawcom.
  14. Jeżeli zmiana albo rezygnacja z podwykonawcy dotyczy podmiotu, na którego zasoby wykonawca powoływał się, na zasadach określonych w art. 22a ust. 1 ustawy Prawo zamówień publicznych, w celu wykazania spełniania warunków udziału w postępowaniu lub kryteriów selekcji, wykonawca jest obowiązany wykazać zamawiającemu, że proponowany inny podwykonawca lub wykonawca samodzielnie spełnia je w stopniu nie mniejszym niż podwykonawca, na którego zasoby wykonawca powoływał się w trakcie postępowania o udzielenie zamówienia.
  15. W przypadku powierzenia przez Wykonawcę realizacji zadania Podwykonawcy, dalszemu Podwykonawcy, Wykonawca, Podwykonawca, dalszy Podwykonawca zobowiązany jest do

- dokonania we własnym zakresie zapłaty wynagrodzenia należnego Podwykonawcy, dalszemu Podwykonawcy z zachowaniem terminów płatności określonych w umowie z Podwykonawcą, dalszym Podwykonawcą.
16. Zamawiający dokonuje bezpośredniej zapłaty wymagalnego wynagrodzenia przysługującego podwykonawcy lub dalszemu podwykonawcy, który zawarł zaakceptowaną przez Zamawiającego umowę o podwykonawstwo, której przedmiotem są roboty budowlane, lub który zawarł przedłożoną Zamawiającemu umowę o podwykonawstwo, której przedmiotem są dostawy lub usługi, w przypadku uchylenia się od obowiązku zapłaty odpowiednio przez Wykonawcę, podwykonawcę lub dalszego podwykonawcę zamówienia na roboty budowlane na zasadach określonych w art. 143c ustawy Prawo zamówień publicznych.
  17. Postanowienia niniejszego paragrafu stosuje się odpowiednio do zmian zawartych umów podwykonawczych oraz zmian zakresu zadania powierzonego do wykonania przez podwykonawców.
  18. Wynagrodzenie, o którym mowa w ust. 16, dotyczy wyłącznie należności powstałych po zaakceptowaniu przez Zamawiającego umowy o podwykonawstwo, której przedmiotem są roboty budowlane, lub po przedłożeniu Zamawiającemu poświadczonej za zgodność z oryginałem kopii umowy o podwykonawstwo, której przedmiotem są dostawy lub usługi.
  19. Bezpośrednia zapłata obejmuje wyłącznie należne wynagrodzenie, bez odsetek, należnych podwykonawcy lub dalszemu podwykonawcy.
  20. W przypadku powierzenia przez Wykonawcę realizacji zadania Podwykonawcy, Wykonawca jest zobowiązany załączyć do wystawionej przez siebie faktury:
    - 1) zestawienie należności dla wszystkich podwykonawców wraz z kopiami wystawionych przez nich faktur i protokołami odbioru;
    - 2) dowodów zapłaty wymagalnych zobowiązań wobec podwykonawców lub dalszych podwykonawców wynikających z faktur podwykonawców. Dowodem zapłaty jest kopia polecenia przelewu;
    - 3) oświadczenia podwykonawców lub dalszych podwykonawców, złożone nie wcześniej niż w dniu wystawienia faktury przez Wykonawcę, że Wykonawca nie zalega z żadnymi wymagalnymi zobowiązaniami w stosunku do podwykonawców, lub dalszych podwykonawców wynikającymi z umowy podwykonawstwa.
  21. Zamawiający jest uprawniony do wstrzymania zapłaty wynagrodzenia na rzecz Wykonawcy do czasu uregulowania jego zobowiązań wobec podwykonawców lub dalszych podwykonawców. Jeśli opóźnienie w zapłacie wymagalnego należnego podwykonawcom lub dalszym wynagrodzenia przekroczy 30 dni, Zamawiający ma prawo dokonać zapłaty kwoty należnej Podwykonawcom bezpośrednio na jego rzecz, pomniejszając Wykonawcy wynagrodzenie o zapłacone Podwykonawcy kwoty.
  22. W razie odmowy zapłaty wynagrodzenia na rzecz podwykonawcy lub dalszemu podwykonawcy, Wykonawca przedstawi Zamawiającemu przyczyny odmowy zapłaty (uwagi) oraz szczegółowo umotywuje Zamawiającemu, iż nie narusza to prawa ani warunków jego umowy z podwykonawcą w terminie 7 dni, od dnia wystąpienia o uzasadnienie przez Zamawiającego. Zamawiającemu przysługuje w takiej sytuacji prawo szczegółowego zbadania wywiązywania się Wykonawcy z warunków umowy z podwykonawcą, a także domagania się od podwykonawcy złożenia stosownych oświadczeń oraz udostępnienia dokumentów umownych.
  23. Zamawiający nie ponosi odpowiedzialności za zapłatę wynagrodzenia za roboty budowlane wykonane przez Podwykonawcę w przypadku:
    - 1) zawarcia umowy z Podwykonawcą lub zmiany Podwykonawcy, bez zgody Zamawiającego,
    - 2) zmiany warunków umowy z Podwykonawcą bez zgody Zamawiającego,
    - 3) nieuwzględnienia sprzeciwu lub zastrzeżeń do umowy z Podwykonawcą zgłoszonych przez Zamawiającego lub innego naruszenia art. 647 Kodeksu cywilnego.
  24. Wykonawca zobowiązuje się koordynować prace realizowane przez podwykonawców, z

zastrzeżeniem, że Stroną dla Zamawiającego będzie w każdym przypadku Wykonawca.

25. Konieczność 3-krotnego dokonywania bezpośredniej zapłaty podwykonawcy lub dalszemu podwykonawcy, o których mowa w ust. 16, lub konieczność dokonania bezpośrednich zapłat na sumę większą niż 5% wartości umowy w sprawie zamówienia publicznego stanowi podstawę do odstąpienia od umowy w sprawie zamówienia publicznego przez Zamawiającego.

Odpowiednie zmiany wprowadzane są również do SIWZ (rozdz. XIX. Podwykonawcy)

#### **Pytanie 77**

Zgodnie z Rozdziałem XIX pkt 3.11 SIWZ Zamawiający nie wyrazi zgody na zawarcie przedstawionej mu przez Wykonawcę umowy z Podwykonawcą, w szczególności w przypadku, gdy termin wystawienia i doręczenia faktury jest dłuższy niż 5 dni od daty podpisania protokołu odbioru. Wykonawca pragnie zwrócić uwagę na ten sam problem, co wskazany w pytaniu poprzedzającym, tj. brak zrównoważenia interesów Wykonawcy i podwykonawców. W treści projektu Umowy (§ 7 ust. 8) wskazane zostało bowiem, iż faktury częściowe mają być wystawiane przez Wykonawcę w terminie 14 dni po podpisaniu protokołu odbioru. Powyższe rozbieżności prowadzą do dalszej eskalacji obowiązku kredytowania inwestycji przez Wykonawcę, który nie tylko później niż podwykonawca ma prawo wystawić fakturę, ale również później nastąpi termin zapłaty tej faktury. Wykonawca zwraca się z prośbą o zrównoważenie przedmiotowych zapisów, poprzez wprowadzenie tożsamyh terminów składania faktur dla Wykonawcy oraz dla podwykonawców.

#### **Odpowiedź 77:**

Zamawiający nie wyraża zgody na modyfikację Projektu Umowy w tym zakresie.

#### **Pytanie 78**

Zgodnie z Rozdziałem XIX pkt 21 SIWZ „Zamawiający jest uprawniony do wstrzymania zapłaty wynagrodzenia na rzecz Wykonawcy do czasu uregulowania jego zobowiązań wobec podwykonawców lub dalszych podwykonawców”. Wykonawca zwraca się z pytaniem, czy ww. uprawnienie do wstrzymania zapłaty dotyczy wyłącznie tej części wynagrodzenia Wykonawcy, która odpowiada wartości zobowiązań wobec podwykonawców lub dalszych podwykonawców, czy dotyczy całej kwoty objętej fakturą Wykonawcy?

#### **Odpowiedź 78:**

Zamawiający wyjaśnia, że uprawnienie do wstrzymania zapłaty dotyczy tej części wynagrodzenia Wykonawcy, która odpowiada wartości zobowiązań wobec podwykonawców lub dalszych podwykonawców

#### **Pytanie 79**

Zgodnie z § 5 ust. 1 pkt 5 projektu Umowy Wykonawca zobowiązany jest do zakupienia na swój koszt, dostarczenia i wbudowania niezbędnej ilości nowych materiałów potrzebnych do zrealizowania przedmiotu umowy, bez prawa zwrotu ich wartości przez Zamawiającego. Wykonawca zwraca się z prośbą o wyjaśnienie określonego powyżej fragmentu, w przedmiocie braku prawa domagania się od Zamawiającego zwrotu kosztów zakupionych materiałów, oraz o informację, czy zgodnie z przedmiotowym zastrzeżeniem Wykonawca nie będzie mógł żądać od Zamawiającego zwrotu kosztów zakupionych materiałów również w sytuacji, w której nastąpi odstąpienie/rozwiązanie umowy na realizację zamówienia, w tym z przyczyn leżących po stronie Zamawiającego?

#### **Odpowiedź 79:**

Zamawiający wyjaśnia, że Wykonawca co do zasady nie będzie mógł żądać od Zamawiającego zwrotu kosztów zakupionych materiałów. Nie dotyczy to sytuacji, w której nastąpi odstąpienie od umowy na realizację zamówienia.

### **Pytanie 80**

Wykonawca prosi o potwierdzenie, iż zastrzeżenie zawarte w § 7 ust. 3 projektu Umowy nie dotyczy sytuacji leżących po stronie Zamawiającego, jak np. błędy i braki w przekazanej Wykonawcy dokumentacji.

#### **Odpowiedź 80:**

Zamawiający potwierdza, że zastrzeżenie zawarte w § 7 ust. 3 projektu Umowy nie dotyczy sytuacji leżących po stronie Zamawiającego.

### **Pytanie 81**

Zgodnie z § 7 ust. 6 projektu Umowy Zamawiający dopuszcza możliwość zmiany zakresu rzeczowego zamówienia poprzez zaniechanie niektórych robót. W ocenie Wykonawcy przedmiotowa regulacja pozostaje niepełna, wymagając uzupełnienia, bądź usunięcia. W polskim prawie cywilnym obowiązuje zasada swobody umów zgodnie, z którą strony zawierające umowę mogą ułożyć stosunek prawny według swego uznania, byleby jego treść lub cel nie sprzeciwiały się właściwości (naturze) stosunku, ustawie ani zasadom współżycia społecznego. Zasada ta w pewnych przypadkach podlega jednak ograniczeniu. Ograniczenia takie wynikają m.in. z przepisów ustawy z dnia 29 stycznia 2004 r. Prawo zamówień publicznych. Jednym z przepisów p.z.p. ograniczający zasadę swobody umów w tym zakresie, jest przepis art. 140 ust. 1 p.z.p. Stosownie do jego treści, zakres świadczenia wykonawcy wynikający z umowy jest tożsamy z jego zobowiązaniem zawartym w ofercie. Zmiana zakresu zamówienia może być uznana za nieuprawnione ingerowanie w treść oferty. Wykonawca składa ofertę i przedstawia cenę, uwzględniając opisany przez zamawiającego przedmiot zamówienia. Proponując konkretną cenę jednostkową Wykonawca bierze pod uwagę robotę we wskazanej w SIWZ wielkości. Zmiana zakresu w takim wypadku może spowodować, iż wykonawca nie będzie w stanie wykonać zamówienia, bowiem przy mniejszym zamówieniu, nie będzie w stanie uzyskać np. rabatów u producenta, zakładanego zysku czy uniknąć strat wynikających z poniesienia kosztów pośrednich przypisanych dla całego zadania. W oparciu o opis przedmiotu zamówienia wykonawca kalkuluje bowiem swoją ofertę, a także rozkłada koszty pośrednie – ponoszone w całości w toku realizacji zadania – na poszczególne pozycje kosztorysowe. Wobec zmiany zakresu przedmiotowego umowy, niesprecyzowanej w treści Umowy, jak i dokumentacji przetargowej, zobowiązanie wykonawcy zmienia się w stosunku do oferty. Na właśnie tę kwestię zwróciła uwagę KIO w wyroku z 22.07.2015 r. (KIO 1372/15). KIO wskazała, że wykonawca wycenia ofertę w oparciu o zakres przedmiotu zamówienia. Jeśli zamawiający w nieograniczony sposób zastrzega sobie możliwość zmiany (zmniejszenia) przedmiotu zamówienia na etapie realizacji zamówienia, może to wskazywać na naruszenie przez niego w przyszłości, w toku realizacji zamówienia, art. 140 ust. 1 p.z.p., który stanowi, że zakres świadczenia wykonawcy wynikający z umowy jest tożsamy z jego zobowiązaniem zawartym w ofercie. Nieograniczona możliwość (bez podania przyczyny) zmniejszenia zamówienia realizowanego na podstawie umowy w sprawie zamówienia (w części lub całości) może być również uznane za obejście przepisów p.z.p.. Oczywiście w sytuacji, kiedy całkowity zakres zamówienia nie jest możliwy do przewidzenia z góry, można w umowie w sprawie zamówienia publicznego zastosować zapisy umożliwiające zmniejszenie zakresu zamówienia. Jednak w tej sytuacji przesłanki takiej zmiany nie powinny być dowolne. Jak wskazuje KIO w wyroku z 2.09.2010 r., przewidziane w ogłoszeniu lub specyfikacji przypadki zmiany umowy nie mogą być całkowicie dowolne i pozwalać na radykalną zmianę umowy w stosunku do treści oferty. W szczególności nie powinny być to przypadki pozwalające zamawiającemu na dokonywanie zmian uzależnionych tylko od jego chęci i woli (KIO 1756/10).

#### **Odpowiedź 81:**

Zamawiający wyjaśnia, że § 7 Projektu Umowy został zmieniony. Zgodnie z obowiązującym brzmieniem § 7 Projektu Umowy:

### § 7 - Wynagrodzenie i zapłata wynagrodzenia

1. Za wykonanie przedmiotu Umowy, określonego w §1 niniejszej umowy, Strony **ustalają wynagrodzenie ryczałtowe, zgodnie z ofertą Wykonawcy**, w wysokości: ..... zł (słownie złotych: ..... groszy). Wynagrodzenie obejmuje podatek VAT w kwocie .....zł.
2. Wynagrodzenie, o którym mowa w ust.1 obejmuje wszystkie koszty związane z realizacją robót objętych § 1 niniejszej umowy.
3. Niedoścadowanie, pominięcie oraz brak rozpoznania zakresu przedmiotu umowy nie może być podstawą do żądania zmiany wynagrodzenia określonego w ust.1 niniejszego paragrafu.
4. Wykonawca oświadcza, że jest podatnikiem podatku VAT, uprawnionym do wystawienia faktury VAT. Numer NIP Wykonawcy: .....
5. Ustala się, że wartość wynagrodzenia Wykonawcy nie przekroczy:
  - 1) w roku 2021: 15% wynagrodzenia brutto,
  - 2) w roku 2022: 45% wynagrodzenia brutto,
  - 3) w roku 2023: 40% wynagrodzenia brutto,przy czym Zamawiający zastrzega możliwość zwiększenia ww. wartości, jeśli będzie dysponować większymi środkami w budżecie na sfinansowanie zamówienia w danym roku.
- ~~6. Zamawiający dopuszcza możliwość zmiany zakresu rzeczowego zamówienia poprzez zaniechanie niektórych robót (na podstawie wyraźnego oświadczenia Zamawiającego), wraz ze zmianą wysokości wynagrodzenia, gdy w trakcie realizacji umowy wystąpią okoliczności powodujące, że niecelowe będzie wykonanie pełnego zakresu robót zgodnie z dokumentacją projektową. W razie całkowitego zaniechania robót danego rodzaju wynagrodzenie Wykonawcy jest pomniejszane o kwotę przewidzianą w kosztorysie ofertowym za te roboty przedłożonym Zamawiającemu przed podpisaniem umowy. W razie częściowego zaniechania robót danego rodzaju rozliczenie następuje na podstawie obmiaru rzeczywiście wykonanych robót danego elementu, który to obmiar potwierdzony będzie przez Wykonawcę robót, Inżyniera Kontraktu i Zamawiającego.~~
7. Zapłata wynagrodzenia za przedmiot umowy nastąpi w oparciu o fakturę końcową oraz faktury częściowe wystawione po protokólnym odbiorze robót.
8. Ustala się fakturowanie kwartalne. Przez kwartał rozumie się kwartał roku kalendarzowego. Zamawiający zastrzega możliwość wystawienia nie więcej niż jednej faktury za każdy kwartał wykonywania robót objętych umową. Faktury częściowe (kwartalne) wystawiane będą i dostarczane Zamawiającemu w terminie 14 dni po podpisaniu protokołu odbioru częściowego za dany kwartał, w którym wykonywane były roboty, przy czym w ostatnim kwartale danego roku Wykonawca wystawi fakturę do 10 grudnia danego roku. Wartość brutto faktury końcowej nie może wynosić mniej niż 10 % wynagrodzenia umownego określonego w ust. 1.
9. Podstawą wystawienia faktur częściowych będzie protokół odbioru częściowego. Jeżeli dany zakres robót będący podstawą odbioru częściowego pomiędzy Zamawiającym a Wykonawcą, był wykonywany przy udziale Podwykonawców, Zamawiający wymaga przedłożenia protokołu odbioru robót wykonywanych przez Podwykonawców. Warunkiem zapłaty przez zamawiającego drugiej i następnych części należnego wynagrodzenia za odebrane roboty budowlane jest przedstawienie dowodów zapłaty wymagalnego wynagrodzenia podwykonawcom i dalszym podwykonawcom, o których mowa w [art. 143c ust. 1](#), ustawy Pzp biorącym udział w realizacji odebranych robót budowlanych.
10. Protokół odbioru częściowego podpisany będzie przez upoważnionych przedstawicieli: Zamawiającego, Inżyniera Kontraktu, Wykonawcy.
11. Podstawą wystawienia faktury końcowej będzie protokół końcowego odbioru podpisany przez upoważnionych przedstawicieli: Zamawiającego, Inżyniera Kontraktu, Wykonawcy (kierownika

- budowy lub kierownika robót).
12. Do każdej faktury wystawionej przez Wykonawcę załączone będą dokumenty określone w § 12 ust. 20 umowy.
  13. Do faktury końcowej Wykonawca przedłoży ponadto:
    - a. zestawienie wszystkich faktur/rachunków zapłaconych Podwykonawcom;
    - b. oświadczenia wszystkich Podwykonawców o zapłacie przysługujących im wynagrodzeń w całości wraz z dowodami zapłaty ostatniej faktury/rachunku.
  14. Jeżeli Wykonawca nie przedłoży wszystkich dowodów zapłaty wymagalnego wynagrodzenia należnego Podwykonawcom, Zamawiający wstrzyma wypłatę należnego Wykonawcy wynagrodzenia w części równej sumie kwot wynikających z nieprzedstawionych dowodów zapłaty, do czasu ich zapłaty.
  15. Należności z tytułu faktur będą płatne przez Zamawiającego przelewem na rachunek bankowy Wykonawcy.
  16. Termin płatności faktur wynosi **30 dni**, licząc od dnia wpływu faktury do siedziby Zamawiającego. Za dzień zapłaty uważa się dzień wydania przez Zamawiającego polecenia przelewu wynagrodzenia na rachunek bankowy Wykonawcy.

### **Pytanie 82**

Czy Zamawiający przewiduje możliwość zmiany częstotliwości fakturowania przez Wykonawcę, z kwartalnego, na miesięczne?

### **Odpowiedź 82:**

Zamawiający nie przewiduje możliwości zmiany częstotliwości fakturowania przez Wykonawcę z kwartalnego na miesięczne.

### **Pytanie 83/84**

Wykonawca zwraca się z prośbą o (§ 7 ust. 16 projektu Umowy):  
dostosowanie terminu zapłaty należnego wynagrodzenia do analogicznego terminu spoczywającego na Wykonawcy w stosunku do podwykonawców (14 dni)

### **Odpowiedź 83/84:**

Zamawiający nie wyraża zgody na modyfikację Projektu Umowy w tym zakresie.

### **Pytanie 85**

zmianę dnia dokonania zapłaty, na dzień obciążenia rachunku Zamawiającego – obecny zapis stanowiący, iż dniem zapłaty jest „*dzień wydania przez Zamawiającego polecenia przelewu wynagrodzenia na rachunek bankowy Wykonawcy*” nie daje Wykonawcy gwarancji otrzymania zapłaty, gdyż nie wiąże się z rzeczywistym dokonaniem płatności na rzecz Wykonawcy. Dopiero obciążenie rachunku bankowego Zamawiającego, następujące po wydaniu polecenia przelewu, stanowić może o realnym dokonaniu zapłaty na rzecz Wykonawcy.

### **Odpowiedź 85:**

Zamawiający nie wyraża zgody na modyfikację Projektu Umowy w tym zakresie

### **Pytanie 86**

Zgodnie z § 8 ust. 11 projektu Umowy Zamawiający odmawia odbioru robót w przypadku stwierdzenia w trakcie odbioru wad lub usterek. Wykonawca zwraca się z pytaniem, czy powyższe uprawnienie Zamawiającego dotyczy również wad i usterek nieistotnych? Wykonawca podkreśla przy tym, iż zgodnie z jednolitym stanowiskiem doktryny i orzecznictwa brak jest podstaw do odmowy dokonania odbioru zrealizowanych świadczeń w sytuacji wystąpienia wad nieistotnych.

### **Odpowiedź 86:**

Zamawiający wyjaśnia, że Projekt Umowy § 8 ust. 11 został zmieniony. Zgodnie z obowiązującym brzmieniem § 8 ust. 11 Projektu Umowy:

11. W przypadku stwierdzenia w trakcie odbioru wad lub usterek Zamawiający żąda ich usunięcia z uwzględnieniem czasu niezbędnego na wykonanie prac z tym związanych. Zamawiający jest uprawniony do odmowy dokonania odbioru jedynie w przypadku, gdy wady lub usterki są istotne i uniemożliwiają użytkowanie Przedmiotu umowy zgodnie z jego przeznaczeniem.

### **Pytanie 87**

Wykonawca uprzejmie prosi o wyjaśnienie w jaki sposób oceniana (i przez kogo) będzie przesłanka wskazana w § 8 ust. 12 projektu Umowy stanowiąca o *okolicznościach z których wynika, że Wykonawca nie zdoła usunąć wad w czasie odpowiednim*. Przesłanka ta, wiążąca ze sobą daleko idące konsekwencje wobec Wykonawcy, ma charakter bardzo niedookreślony, w związku z czym, Wykonawca prosi o jej doprecyzowanie lub wyjaśnienie.

### **Odpowiedź 87:**

Zamawiający wyjaśnia, że usunięcie ewentualnych wad powinno nastąpić w czasie odpowiednim, co biorąc pod uwagę złożoność Projektu, a także potencjalne wady mogące wystąpić, uzależnia ich usunięcie w czasie niezbędnym, przy uwzględnieniu m.in. terminu realizacji zamówienia i obowiązków wynikających z umowy o dofinansowanie.

### **Pytanie 88/89**

Wykonawca zwraca się z prośbą o dokonanie następujących zmian w treści § 10 projektu Umowy, stanowiącym o karach umownych:

zmiana podstawy naliczania kary umownej, z opóźnienia na zwłokę – Wykonawca nie widzi zasadności dla obciążania karami umownymi za niedotrzymanie któregośkolwiek z terminów umownych w przypadku, gdy następuje to z przyczyn od niego niezależnych i niezawinionych.

### **Odpowiedź 88/89:**

Zamawiający wyjaśnia, że Projekt Umowy w § 10 pkt 1 został zmieniony. Zgodnie z obowiązującym brzmieniem § 10 pkt 1 Projektu Umowy:

- 1) Zamawiający może żądać od Wykonawcy zapłaty kar umownych, **w łącznej wysokości nieprzekraczającej 20% wynagrodzenia umownego netto**, w następujących przypadkach:
  - a) **0,01%** wynagrodzenia umownego, określonego w §7 ust. 1, za każdy dzień **zwłoki** w wykonaniu przedmiotu umowy;
  - b) 10% wynagrodzenia umownego, określonego w §7 ust. 1, w przypadku odstąpienia od umowy przez Zamawiającego z przyczyn leżących po stronie Wykonawcy. Strony przewidują możliwość dochodzenia tej kary po odstąpieniu od umowy z tytułu jej niewykonania przez Wykonawcę w całości lub części;
  - c) **0,01%** wynagrodzenia umownego, określonego w §7 ust. 1 za brak zapłaty lub nieterminową zapłatę wynagrodzenia należnego podwykonawcom lub dalszym podwykonawcom, liczoną za każdy dzień od upływu terminu wskazanego za ostateczny dzień zapłaty do dnia zapłaty wynagrodzenia;

- d) **0,01%** wynagrodzenia umownego, określonego w §7 ust. 1, za nieprzedłożenie do zaakceptowania projektu umowy o podwykonawstwo, której przedmiotem są roboty budowlane lub projektu jej zmiany zgodnie z § 12 ust. 2;
- e) **0,01%** wynagrodzenia umownego, określonego w §7 ust. 1, za nieprzedłożenie poświadczonej za zgodność z oryginałem kopii umowy o podwykonawstwo lub jej zmiany w terminie określonym w § 12 ust. 8 i 9;
- f) **0,01%** wynagrodzenia umownego, określonego w §7 ust. 1, w przypadku braku zmiany umowy o podwykonawstwo w zakresie terminu zapłaty wynagrodzenia;
- g) **0,01%** wynagrodzenia umownego, określonego w §7 ust. 1, za każdy dzień **zwłoki** w usunięciu **istotnych** wad i usterek stwierdzonych przy odbiorze końcowym oraz w okresie gwarancji i rękojmi, licząc od dnia wyznaczonego na usunięcie wad i usterek;
- h) za nieprzedłożenie Zamawiającemu kopii umów o pracę osób wykonujących czynności, o których mowa w § 5 ust. 4 lub oświadczenia Wykonawcy w wysokości 100,00 zł za każdy rozpoczęty dzień zwłoki liczonej od terminu określonego w § 5 ust. 5 umowy za każdą osobę.
- i) za nieprzedłożenie Zamawiającemu harmonogramu rzeczowo - finansowego, o którym mowa w § 5 ust. 27 w wysokości 1.000,00 zł za każdy rozpoczęty dzień zwłoki liczonej od terminu określonego w tym punkcie.

#### **Pytanie 90**

w przypadku odstąpienia od Umowy w części, kara umowna określona w pkt 1 lit b) naliczana powinna być w proporcji do wartości świadczenia niezrealizowanego przez Wykonawcę, a nie od całości umownego wynagrodzenia Wykonawcy.

#### **Odpowiedź 90:**

Zamawiający nie wyraża zgody na modyfikację Projektu Umowy w tym zakresie

#### **Pytanie 91**

kary umowne z tytułu nieterminowego uiszczenia wynagrodzenia na rzecz podwykonawców powinny być powiązane z wartością tego wynagrodzenia, nie zaś z wartością wynagrodzenia Wykonawcy.

#### **Odpowiedź 91:**

Zamawiający nie wyraża zgody na modyfikację Projektu Umowy w tym zakresie

#### **Pytanie 92**

zrównoważenie podstaw naliczania kar umownych za odstąpienie, jakie przysługują Zamawiającemu i Wykonawcy. Obecnie Zamawiający może naliczyć karę umowną Wykonawcy w przypadku odstąpienia od Umowy z przyczyn leżących po stronie Wykonawcy, zaś Wykonawca może taką samą karę naliczyć Zamawiającemu w przypadku odstąpienia od Umowy z przyczyn zawinionych przez Zamawiającego. Katalogi te pozostają wobec siebie istotnie różne, wobec czego Wykonawca zwraca się z prośbą o ich zrównanie, poprzez wskazanie wyłącznie przyczyn zawinionych, po obu stronach kontraktu.

#### **Odpowiedź 92:**

Zamawiający nie wyraża zgody na modyfikację Projektu Umowy w tym zakresie

#### **Pytanie 93**

wprowadzenie limitu kar umownych na poziomie 15/20% wartości wynagrodzenia umownego.

#### **Odpowiedź 93:**

Zamawiający wyjaśnia, że kary umowne mogą zostać naliczone w łącznej wysokości



nieprzekraczającej 20% wynagrodzenia umownego netto

#### **Pytanie 94**

Wykonawca zwraca się z prośbą o doprecyzowanie przesłanki odstąpienia od Umowy przez Zamawiającego, wskazanej w § 11 ust. 1 lit f) projektu Umowy, poprzez wskazanie, iż dotyczy ona wyłącznie sytuacji zawinionych przez Wykonawcę.

#### **Odpowiedź 94:**

Zamawiający nie wyraża zgody na modyfikację Projektu Umowy w tym zakresie

#### **Pytanie 95**

Wykonawca zwraca się z zapytaniem, dlaczego obowiązek odbioru robót przerwanych na skutek odstąpienia od Umowy, występuje wyłącznie w przypadku odstąpienia z przyczyn za które Wykonawca nie odpowiada. Czy w przypadku ewentualnego odstąpienia od Umowy z przyczyn leżących po stronie Wykonawcy, nie nastąpi jakikolwiek odbiór dotychczas zrealizowanych robót?

#### **Odpowiedź 95:**

Zamawiający wyjaśnia, że w przypadku ewentualnego odstąpienia od Umowy z przyczyn leżących po stronie Wykonawcy, nastąpi odbiór dotychczas zrealizowanych robót.

#### **Pytanie 96**

Zgodnie z treścią § 15 ust. 3 pkt 5 lit g) projektu Umowy zmiana terminu wykonania zamówienia możliwa jest w sytuacji wystąpienia niezgodności map geodezyjnych ze stanem faktycznym, które spowodują przerwę w pracach na okres dłuższy niż 2 tygodnie. Wykonawca zwraca się z pytaniem, dlaczego przerwy w pracach trwające krócej niż 2 tygodnie nie mogą stanowić podstaw do wydłużenia terminu realizacji zamówienia? Wprowadzenie powyższego limitu stanowi bezzasadne przeniesienie na Wykonawcę ryzyka niezgodności zastanego stanu faktycznego z treścią map geodezyjnych. W ocenie Wykonawcy każda przerwa spowodowana ww. niezgodnością winna stanowić podstawę do przedłużenia terminu na realizację zamówienia.

#### **Odpowiedź 96:**

Zamawiający wyjaśnia, że nie każda niezgodność map geodezyjnych ze stanem faktycznym oznaczać będzie konieczność przerywania prac i równoznaczna będzie ze zmianą terminu realizacji zamówienia. Intencją Zamawiającego i Wykonawcy jest terminowe zrealizowanie przedmiotu zamówienia.

#### **Pytanie 97**

W treści § 15 ust. 5 projektu Umowy zastrzeżone zostało, iż wynagrodzenie brutto Wykonawcy będzie stałe przez okres 12 miesięcy. Wykonawca zwraca się z pytaniem, czy i dlaczego ewentualne zmiany wysokości minimalnego wynagrodzenia za pracę, zasad podlegania ubezpieczeniom społecznym czy zasad gromadzenia i wysokości wpłat na pracownicze plany kapitałowe nie mogą wpływać na zmianę wynagrodzenia Wykonawcy w okresie 12 miesięcy? Jaka jest podstawa prawna przedmiotowego ograniczenia czasowego?

#### **Odpowiedź 97:**

Zamawiający wyjaśnia, że zgodnie z art. 142 ust. 5 ustawy Pzp obowiązuje zasada obligatoryjnej zmiany wynagrodzenia za wykonanie umowy na roboty budowlane (zawartej na okres dłuższy niż 12 miesięcy) w trzech sytuacjach:

- w przypadku zmiany stawki VAT,

- w przypadku zmiany wysokości minimalnego wynagrodzenia za pracę,
- w przypadku „zmiany zasad podlegania ubezpieczeniom społecznym lub ubezpieczeniu zdrowotnemu lub wysokości stawki składki na ubezpieczenia społeczne lub zdrowotne”.

Potencjalna waloryzacja wynagrodzenia ma miejsce wtedy, gdy przywołane wyżej zmiany mają wpływ na koszty wykonywania zamówienia przez wykonawcę oraz następuje w stopniu „odpowiednim” – czyli nie mniejszym i nie większym, niż faktyczny wpływ zmian na wspomniane koszty realizacji.

Zamawiający zmienia treść SIWZ w załączniku nr 7 do SIWZ – Projekt Umowy, w którym § 15 ust 5 otrzymuje brzmienie

5. Zamawiający przewiduje możliwość dokonania zmian postanowień niniejszej umowy w stosunku do treści Oferty, na podstawie której dokonano wyboru Wykonawcy, w zakresie wynagrodzenia Wykonawcy w przypadku zmiany:
    - a) wysokości minimalnego wynagrodzenia za pracę albo wysokości minimalnej stawki godzinowej, ustalonych na podstawie art. 2 ust. 3-5 ustawy z 10 października 2002 r. o minimalnym wynagrodzeniu za pracę;
    - b) zasad podlegania ubezpieczeniom społecznym lub ubezpieczeniu zdrowotnemu lub wysokości stawki składki na ubezpieczenia społeczne lub zdrowotne;
    - c) zasad gromadzenia i wysokości wpłat do pracowniczych planów kapitałowych, o których mowa w ustawie z dnia 4 października 2018 r. o pracowniczych planach kapitałowych;
- jeżeli zmiany te będą miały wpływ na koszty wykonania zamówienia przez Wykonawcę.

#### **Pytanie 98**

**W związku z dużą ilością pytań skierowanych do Zamawiającego oraz zbliżającą się przerwą świąteczno-noworoczną Wykonawca zwraca się z uprzejmą prośbą o przesunięcie terminu składania ofert z 30.12.2020r. na dzień 29.01.2021r.**

#### **Odpowiedź 98:**

Zamawiający zmienia termin składania ofert na dzień 26.01.2021 r.

### **WNIOSEK 10**

#### **Pytanie 1**

Zwracamy się o korektę opisu pozycji przedmiarowych w zakresie części 1E. Udostępniony przedmiar nie zawiera pełnego opisu pozycji, zdania są urwane.

#### **Odpowiedź 1:**

Zamawiający wyjaśnia, że dokumentacja w wersji excel oraz PDF (nieucięta) została udostępniona na platformie zakupowej oraz na stronie internetowej BIP.

#### **Pytanie 2**

Czy Zamawiający potwierdza, że termin realizacji inwestycji zostanie przesunięty w przypadku pojawienia się okoliczności nie z winy GW typu siła wyższa ( w tym okoliczności covid-19)?

#### **Odpowiedź 2:**

Zamawiający wszczynając postępowanie przetargowe przewidział w projekcie umowy szeroki katalog w zakresie możliwości i sposobu wprowadzenia zmian w umowie (katalog otwarty uwzględniający w szczególności trudną do przewidzenia i dynamiczną sytuację wynikającą z różnych zagrożeń). Dodatkowo w okresie epidemii i stanu zagrożenia epidemicznego kwestie zmian umowy reguluje wprost art. 15 r ustawy z dnia 2 marca 2020 r. o szczególnych rozwiązaniach związanych z zapobieganiem, przeciwdziałaniem i zwalczaniem COVID-19, innych chorób zakaźnych oraz wywołanych nimi sytuacji kryzysowych (Dz.U. z 2020 r., poz. 1842).

### Pytanie 3

Wnosimy o udostępnienie limitów finansowych przeznaczonych na dane lata celem dostosowania wymogów Zamawiającego do HRF przygotowywanego przez GW.

#### Odpowiedź 3:

Zamawiający wyjaśnia, że limity finansowe zostały wprowadzone w § 7 ust. 5 Projektu Umowy, zgodnie z którym:

Ustala się, że wartość wynagrodzenia Wykonawcy nie przekroczy:

- 1) w roku 2021: 15% wynagrodzenia brutto,
- 2) w roku 2022: 45% wynagrodzenia brutto,
- 3) w roku 2023: 40% wynagrodzenia brutto,

przy czym Zamawiający zastrzega możliwość zwiększenia ww. wartości, jeśli będzie dysponować większymi środkami w budżecie na sfinansowanie zamówienia w danym roku.

### Pytanie 4

Wnosimy o rozliczenia miesięczne zgodnie z procentowym zaawansowaniem.

#### Odpowiedź 4:

Zamawiający nie wyraża zgody na modyfikację Projektu Umowy w tym zakresie

### Pytanie 5

Wnosimy o wydłużenie terminu zapłaty PW/DPW do 30 dni celem zapewnienia płynności na kontrakcie.

#### Odpowiedź 5:

Zamawiający nie wyraża zgody na modyfikację Projektu Umowy w tym zakresie

### Pytanie 6

**Gwarancja należytego wykonania- 5 %** wynagrodzenia. Zamawiający zwróci lub zwolni 70 % zabezpieczenia należytego wykonania umowy w terminie 30 dni od dnia ostatecznego odbioru robót (**bez zastrzeżeń**) i uznania ich za należyte wykonane. Pozostała część w wysokości 30 % zabezpieczenia pozostawiona na zabezpieczenie roszczeń z tytułu rękojmi za wady, zostanie zwrócona nie później niż w 15 dniu po upływie okresu rękojmi. – **wnosimy o zmianę wyrażenia „bez zastrzeżeń” na „bez wad istotnych”.**

#### Odpowiedź 6:

Zamawiający zmienia treść SIWZ w załączniku nr 7 do SIWZ – Projekt Umowy, w którym § 14 pkt 4 otrzymuje brzmienie:

- 4) Zamawiający zwróci lub zwolni 70 % zabezpieczenia należytego wykonania umowy w terminie 30 dni od dnia ostatecznego odbioru robót (**bez wad istotnych**) i uznania ich za należyte wykonane. Pozostała część w wysokości 30 % zabezpieczenia pozostawiona na zabezpieczenie roszczeń z tytułu rękojmi za wady, zostanie zwrócona nie później niż w

15 dniu po upływie okresu rękojmi.

### Pytanie 7

Wnosimy aby kary dotyczące podwykonawstwa o których mowa w Par 10.1. d),e),f) były liczone od wartości wynagrodzenia z danym podwykonawcą, którego kara dotyczy a nie od wartości wynagrodzenia GW. Wnosimy o obniżenie poziomu kar do wys.max 0,1% wynagrodzenia PW/DPW.

### Odpowiedź 7:

Zamawiający wyjaśnia, że Projekt Umowy w § 10 pkt 1 został zmieniony. Zgodnie z obowiązującym brzmieniem § 10 pkt 1 Projektu Umowy:

- 1) Zamawiający może żądać od Wykonawcy zapłaty kar umownych, **w łącznej wysokości nieprzekraczającej 20% wynagrodzenia umownego netto**, w następujących przypadkach:
  - a) **0,01%** wynagrodzenia umownego, określonego w §7 ust. 1, za każdy dzień **zwłoki** w wykonaniu przedmiotu umowy;
  - b) 10% wynagrodzenia umownego, określonego w §7 ust. 1, w przypadku odstąpienia od umowy przez Zamawiającego z przyczyn leżących po stronie Wykonawcy. Strony przewidują możliwość dochodzenia tej kary po odstąpieniu od umowy z tytułu jej niewykonania przez Wykonawcę w całości lub części;
  - c) **0,01%** wynagrodzenia umownego, określonego w §7 ust. 1 za brak zapłaty lub nieterminową zapłatę wynagrodzenia należnego podwykonawcom lub dalszym podwykonawcom, liczoną za każdy dzień od upływu terminu wskazanego za ostateczny dzień zapłaty do dnia zapłaty wynagrodzenia;
  - d) **0,01%** wynagrodzenia umownego, określonego w §7 ust.1, za nieprzedłożenie do zaakceptowania projektu umowy o podwykonawstwo, której przedmiotem są roboty budowlane lub projektu jej zmiany zgodnie z § 12 ust. 2;
  - e) **0,01%** wynagrodzenia umownego, określonego w §7 ust. 1, za nieprzedłożenie poświadczonej za zgodność z oryginałem kopii umowy o podwykonawstwo lub jej zmiany w terminie określonym w § 12 ust. 8 i 9;
  - f) **0,01%** wynagrodzenia umownego, określonego w §7 ust. 1, w przypadku braku zmiany umowy o podwykonawstwo w zakresie terminu zapłaty wynagrodzenia;
  - g) **0,01%** wynagrodzenia umownego, określonego w §7 ust. 1, za każdy dzień **zwłoki** w usunięciu **istotnych** wad i usterek stwierdzonych przy odbiorze końcowym oraz w okresie gwarancji i rękojmi, licząc od dnia wyznaczonego na usunięcie wad i usterek;
  - h) za nieprzedłożenie Zamawiającemu kopii umów o pracę osób wykonujących czynności, o których mowa w § 5 ust. 4 lub oświadczenia Wykonawcy w wysokości 100,00 zł za każdy rozpoczęty dzień zwłoki liczonej od terminu określonego w § 5 ust. 5 umowy za każdą osobę.
  - i) za nieprzedłożenie Zamawiającemu harmonogramu rzeczowo - finansowego, o którym mowa w § 5 ust. 27 w wysokości 1.000,00 zł za każdy rozpoczęty dzień zwłoki liczonej od terminu określonego w tym punkcie.

### Pytanie 8

Wnosimy aby kary liczone były za „zwłokę” lub „opóźnienie z winy GW”.

### Odpowiedź 8:

Zamawiający wyjaśnia, że kary będą liczone za „zwłokę”

### Pytanie 9

Wnosimy o ustalenie limitu kar na poziomie max 10% wartości wynagrodzenia GW.

### **Odpowiedź 9:**

Zamawiający wyjaśnia, że kary umowne mogą zostać naliczone w łącznej wysokości nieprzekraczającej 20% wynagrodzenia umownego netto

### **Pytanie 10**

Wnosimy o potwierdzenie z Zamawiającym, że zarówno odbiory częściowe jak i odbiór końcowy zostaną dokonane w przypadku wykrycia wad nieistotnych, nielimitujących odbiór. Wady nieistotne będą naprawiane w terminie ustalonym pomiędzy Stronami zakładając technologiczne możliwości usunięcia wady w uzgodnionym terminie.

### **Odpowiedź 10:**

Zamawiającym potwierdza, że zarówno odbiory częściowe jak i odbiór końcowy zostaną dokonane w przypadku wykrycia wad nieistotnych, nielimitujących odbiór. Wady nieistotne będą naprawiane w terminie ustalonym pomiędzy Stronami zakładając technologiczne możliwości usunięcia wady w uzgodnionym terminie.

### **Pytanie 11**

Par 11.1 e) odstąpienie od umowy gdy (...)zostanie wydany nakaz zajęcia majątku Wykonawcy- wnosimy o doprecyzowanie, że chodzi o takie zajecie majątku, które uniemożliwia GW wykonanie umowy.

### **Odpowiedź 11:**

Zamawiający nie wyraża zgody na modyfikację Projektu Umowy w tym zakresie

### **Pytanie 12**

Par 13 b) Okres rękojmi na przedmiot umowy wynosi 60 miesięcy od daty podpisania protokołu odbioru końcowego **bez uwag.- wnosimy o zmianę na „bez wad istotnych”**.

### **Odpowiedź 12:**

Zamawiający wyjaśnia, że okres rękojmi na przedmiot umowy wynosi 60 miesięcy od daty podpisania protokołu odbioru końcowego

### **Pytanie 13**

Wykonawca prosi o wyjaśnienie, dlaczego ma kredytować Zamawiającego poprzez płatności dla Podwykonawców co miesiąc w terminie 14 dni od doręczenia faktury w sytuacji w której Zamawiającym ma zamiar dokonywać rozliczeń kwartalnych w terminie 30 dni od doręczenia faktury? Czy Zamawiający ma świadomość, że koszt kredytowania Zamawiającego powiększy koszt inwestycji?

### **Odpowiedź 13:**

Zamawiający zmienia treść SIWZ w załączniku nr 7 do SIWZ – Projekt Umowy, w którym § 12 otrzymuje brzmienie:

#### **§ 12 – Podwykonawstwo**

1. W przypadku powierzenia określonej części robót podwykonawcy, stosuje się poniższe zasady.
2. Do zawarcia przez Wykonawcę umowy z Podwykonawcą wymagana jest zgoda Zamawiającego. Wykonawca, podwykonawca lub dalszy podwykonawca zamówienia zamierzający zawrzeć umowę o podwykonawstwo, której przedmiotem są roboty budowlane jest obowiązany, w trakcie realizacji zamówienia publicznego, do przedłożenia Zamawiającemu projektu tej umowy, wraz z wyszczególnieniem zakresu, jaki chce mu powierzyć. Przy czym podwykonawca lub dalszy podwykonawca jest obowiązany dołączyć zgodę Wykonawcy na zawarcie umowy o

- podwykonawstwo o treści zgodnej z projektem umowy.
3. Zamawiający określa następujące wymagania dotyczące umów o podwykonawstwo robót budowlanych, których niespełnienie powodować będzie zgłoszeniem zastrzeżeń lub sprzeciwu przez Zamawiającego. Zamawiający nie wyrazi zgody na zawarcie przedstawionej mu przez Wykonawcę umowy z Podwykonawcą, w szczególności w następujących przypadkach:
    - 1) umowa podwykonawcza nie określa Stron, pomiędzy którymi jest zawierana;
    - 2) w umowie podwykonawczej Strony nie wskazały wartości wynagrodzenia/maksymalnej wartości umowy z tytułu wykonywania robót;
    - 3) postanowienia umowy podwykonawczej uzależniają zapłatę wynagrodzenia należnego Podwykonawcy przez Wykonawcę od otrzymania przez Wykonawcę, zapłaty od Zamawiającego za wykonany zakres robót;
    - 4) postanowienia umowy podwykonawczej uniemożliwiają rozliczenie stron według zasad określonych w niniejszej umowie;
    - 5) Podwykonawca nie spełnia warunków określonych w SIWZ dla Podwykonawców (w przypadku gdy zostały określone);
    - 6) umowa podwykonawcza wskazuje na **dłuższy** niż określony w umowie z Zamawiającym moment odbioru wykonanych prac lub inne zdarzenie stanowiące podstawę wystawienia faktury za wykonane prace (odbior częściowy, końcowy itp. stanowiący podstawę wystawienia faktury przez Wykonawcę na rzecz Zamawiającego);
    - 7) umowa podwykonawcza przewiduje termin realizacji dłuższy niż niniejsza umowa;
    - 8) okres odpowiedzialności za wady jest krótszy od okresu odpowiedzialności za wady Wykonawcy wobec Zamawiającego,
    - 9) umowa nie zawiera uregulowań dotyczących zawierania umów na roboty budowlane, dostawy lub usługi z dalszymi Podwykonawcami, w szczególności zapisów warunkujących podpisanie tych umów od ich akceptacji i zgody Wykonawcy,
    - 10) umowa przewiduje termin zapłaty wynagrodzenia podwykonawcy dłuższy niż **21** dni od dnia doręczenia faktury lub rachunku, potwierdzających wykonanie zleconej podwykonawcy lub dalszemu podwykonawcy dostawy, usługi lub roboty budowlanej
    - 11) termin wystawienia i doręczenia faktury jest dłuższy niż 5 dni od daty podpisania protokołu odbioru.
  4. Akceptacja lub odmowa akceptacji (zastrzeżenia, sprzeciw) umowy podwykonawczej przez Zamawiającego nastąpi w formie pisemnej pod rygorem nieważności. Zamawiający, w terminie 14 dni od przedłożenia mu projektu umowy, zgłasza pisemne zastrzeżenia lub sprzeciw do projektu umowy o podwykonawstwo, której przedmiotem są roboty budowlane. Niezgłoszenie pisemnych zastrzeżeń lub sprzeciwu do przedłożonego projektu umowy o podwykonawstwo, której przedmiotem są roboty budowlane, w terminie 14 dni, uważa się za akceptację projektu umowy przez Zamawiającego.
  5. Zgłoszenie sprzeciwu lub zastrzeżeń przez Zamawiającego w terminie określonym w ust. 4 będzie równoznaczne z odmową udzielenia zgody.
  6. W przypadku odmowy akceptacji umowy podwykonawczej, Wykonawca nie może polecić Podwykonawcy przystąpienia do realizacji zadania.
  7. W przypadku odmowy określonej w ust. 5, Wykonawca ponownie przedstawi projekt zmiany umowy z podwykonawcą, uwzględniając zastrzeżenia i uwagi zgłoszone przez Zamawiającego.
  8. Wykonawca, podwykonawca lub dalszy podwykonawca przedkłada Zamawiającemu poświadczoną za zgodność z oryginałem kopię zawartej umowy o podwykonawstwo, której przedmiotem są roboty budowlane, (wcześniej zaakceptowaną przez Zamawiającego) w terminie 7 dni od dnia jej zawarcia.
  9. Wykonawca, podwykonawca lub dalszy podwykonawca zamówienia na roboty budowlane przedkłada Zamawiającemu poświadczoną za zgodność z oryginałem kopię zawartej umowy o podwykonawstwo, której przedmiotem są dostawy lub usługi, w terminie 7 dni od dnia jej zawarcia, z wyłączeniem umów o podwykonawstwo o wartości mniejszej niż 0,5% wartości

- umowy w sprawie zamówienia publicznego. Wyłączenie, o którym mowa w zdaniu pierwszym, nie dotyczy umów o podwykonawstwo o wartości większej niż 50 000 zł.
10. W przypadku, o którym mowa w ust. 9, jeżeli termin zapłaty wynagrodzenia jest dłuższy niż określony w ust. 3 pkt 10, Zamawiający informuje o tym Wykonawcę i wzywa go do doprowadzenia do zmiany tej umowy pod rygorem wystąpienia o zapłatę kary umownej.
  11. Jakakolwiek przerwa w realizacji przedmiotu umowy wynikająca z braku Podwykonawcy będzie traktowana jako przerwa wynikająca z przyczyn zależnych od Wykonawcy i nie może stanowić podstawy do zmiany terminu zakończenia robót.
  12. Umowy Wykonawcy z podwykonawcami, podwykonawcami lub dalszymi podwykonawcami powinny być zawarte na piśmie pod rygorem nieważności.
  13. Wykonawca jest odpowiedzialny za działania, zaniechania, uchybienia i zaniedbania podwykonawców jak za własne. Na roboty wykonane przez podwykonawców gwarancji udziela Wykonawca, który ponosi wobec Zamawiającego pełną odpowiedzialność z tytułu niewykonania lub nienależytego wykonania robót przez podwykonawców. Wykonawca zobowiązany jest zapewnić właściwą koordynację robót powierzonych poszczególnym podwykonawcom.
  14. Jeżeli zmiana albo rezygnacja z podwykonawcy dotyczy podmiotu, na którego zasoby wykonawca powoływał się, na zasadach określonych w art. 22a ust. 1 ustawy Prawo zamówień publicznych, w celu wykazania spełniania warunków udziału w postępowaniu lub kryteriów selekcji, wykonawca jest obowiązany wykazać zamawiającemu, że proponowany inny podwykonawca lub wykonawca samodzielnie spełnia je w stopniu nie mniejszym niż podwykonawca, na którego zasoby wykonawca powoływał się w trakcie postępowania o udzielenie zamówienia.
  15. W przypadku powierzenia przez Wykonawcę realizacji zadania Podwykonawcy, dalszemu Podwykonawcy, Wykonawca, Podwykonawca, dalszy Podwykonawca zobowiązany jest do dokonania we własnym zakresie zapłaty wynagrodzenia należnego Podwykonawcy, dalszemu Podwykonawcy z zachowaniem terminów płatności określonych w umowie z Podwykonawcą, dalszym Podwykonawcą.
  16. Zamawiający dokonuje bezpośredniej zapłaty wymagalnego wynagrodzenia przysługującego podwykonawcy lub dalszemu podwykonawcy, który zawarł zaakceptowaną przez Zamawiającego umowę o podwykonawstwo, której przedmiotem są roboty budowlane, lub który zawarł przedłożoną Zamawiającemu umowę o podwykonawstwo, której przedmiotem są dostawy lub usługi, w przypadku uchylenia się od obowiązku zapłaty odpowiednio przez Wykonawcę, podwykonawcę lub dalszego podwykonawcę zamówienia na roboty budowlane na zasadach określonych w art. 143c ustawy Prawo zamówień publicznych.
  17. Postanowienia niniejszego paragrafu stosuje się odpowiednio do zmian zawartych umów podwykonawczych oraz zmian zakresu zadania powierzonego do wykonania przez podwykonawców.
  18. Wynagrodzenie, o którym mowa w ust. 16, dotyczy wyłącznie należności powstałych po zaakceptowaniu przez Zamawiającego umowy o podwykonawstwo, której przedmiotem są roboty budowlane, lub po przedłożeniu Zamawiającemu poświadczonej za zgodność z oryginałem kopii umowy o podwykonawstwo, której przedmiotem są dostawy lub usługi.
  19. Bezpośrednia zapłata obejmuje wyłącznie należne wynagrodzenie, bez odsetek, należnych podwykonawcy lub dalszemu podwykonawcy.
  20. W przypadku powierzenia przez Wykonawcę realizacji zadania Podwykonawcy, Wykonawca jest zobowiązany załączyć do wystawionej przez siebie faktury:
    - 1) zestawienie należności dla wszystkich podwykonawców wraz z kopiami wystawionych przez nich faktur i protokołami odbioru;
    - 2) dowodów zapłaty wymagalnych zobowiązań wobec podwykonawców lub dalszych podwykonawców wynikających z faktur podwykonawców. Dowodem zapłaty jest kopia polecenia przelewu;
    - 3) oświadczenia podwykonawców lub dalszych podwykonawców, złożone nie wcześniej niż w dniu wystawienia faktury przez Wykonawcę, że Wykonawca nie zalega z żadnymi

wymagalnymi zobowiązaniami w stosunku do podwykonawców, lub dalszych podwykonawców wynikającymi z umowy podwykonawstwa.

21. Zamawiający jest uprawniony do wstrzymania zapłaty wynagrodzenia na rzecz Wykonawcy do czasu uregulowania jego zobowiązań wobec podwykonawców lub dalszych podwykonawców. Jeśli opóźnienie w zapłacie wymagalnego należnego podwykonawcom lub dalszym wynagrodzenia przekroczy 30 dni, Zamawiający ma prawo dokonać zapłaty kwoty należnej Podwykonawcom bezpośrednio na jego rzecz, pomniejszając Wykonawcy wynagrodzenie o zapłacone Podwykonawcy kwoty.
22. W razie odmowy zapłaty wynagrodzenia na rzecz podwykonawcy lub dalszemu podwykonawcy, Wykonawca przedstawi Zamawiającemu przyczyny odmowy zapłaty (uwagi) oraz szczegółowo umotywuje Zamawiającemu, iż nie narusza to prawa ani warunków jego umowy z podwykonawcą w terminie 7 dni, od dnia wystąpienia o uzasadnienie przez Zamawiającego. Zamawiającemu przysługuje w takiej sytuacji prawo szczegółowego zbadania wywiązywania się Wykonawcy z warunków umowy z podwykonawcą, a także domagania się od podwykonawcy złożenia stosownych oświadczeń oraz udostępnienia dokumentów umownych.
23. Zamawiający nie ponosi odpowiedzialności za zapłatę wynagrodzenia za roboty budowlane wykonane przez Podwykonawcę w przypadku:
  - 1) zawarcia umowy z Podwykonawcą lub zmiany Podwykonawcy, bez zgody Zamawiającego,
  - 2) zmiany warunków umowy z Podwykonawcą bez zgody Zamawiającego,
  - 3) nieuwzględnienia sprzeciwu lub zastrzeżeń do umowy z Podwykonawcą zgłoszonych przez Zamawiającego lub innego naruszenia art. 647 Kodeksu cywilnego.
24. Wykonawca zobowiązuje się koordynować prace realizowane przez podwykonawców, z zastrzeżeniem, że Stroną dla Zamawiającego będzie w każdym przypadku Wykonawca.
25. Konieczność 3-krotnego dokonywania bezpośredniej zapłaty podwykonawcy lub dalszemu podwykonawcy, o których mowa w ust. 16, lub konieczność dokonania bezpośrednich zapłat na sumę większą niż 5% wartości umowy w sprawie zamówienia publicznego stanowi podstawę do odstąpienia od umowy w sprawie zamówienia publicznego przez Zamawiającego.

Zamawiający wyjaśnia, że nie wprowadza obowiązku kredytowania Zamawiającego poprzez płatności dla Podwykonawców. Zamawiający nie zobowiązuje Wykonawcy do zawierania umów podwykonawstwa.

#### Pytanie 14

Wykonawca zwraca się o wyjaśnienie, że Zamawiający nie będzie naliczał Wykonawcy kar umownych z tytułu braku zapłaty lub nieterminowej zapłaty wynagrodzenia należnego podwykonawcom lub dalszym podwykonawcom spowodowanej okolicznością, że rachunek bankowy podwykonawcy lub dalszego podwykonawcy wskazany w umowie o podwykonawstwo lub fakturze VAT **nie będzie ujawniony w terminie płatności na tzw. „białej liście podatników VAT”?**

Zgodnie treścią wchodzących w życie w najbliższym czasie (odpowiednio od 1 września 2019 r. oraz od 1 stycznia 2020 r.) przepisów ustawy o podatku od towarów i usług, jeżeli zapłata należności zostanie przekazana na rachunek nie ujawniony na „białej liście podatników VAT” (inny niż rachunek zawarty na dzień zlecenia przelewu w tym wykazie) to od dnia 1 stycznia 2020 r: a) podatnik (nabywca) będzie odpowiedzialny solidarnie z dostawcą towaru lub usługi, całym majątkiem za zaległości podatkowe kontrahenta do kwoty podatku od towarów i usług związanego z dostawą towarów lub świadczeniem usług, za które płatność nie została



dokonana na rachunek podatnika zawarty w wykazie, a ponadto: podatnik (nabywca) nie zaliczy do kosztów uzyskania przychodu kosztu w tej części, w jakiej płatność dotycząca transakcji została dokonana na rachunek inny niż wskazany w białej liście podatników VAT.

#### **Odpowiedź 14:**

Zamawiający potwierdza, że nie będzie naliczał Wykonawcy kar umownych z tytułu braku zapłaty lub nieterminowej zapłaty wynagrodzenia należnego podwykonawcom lub dalszym podwykonawcom spowodowanej okolicznością, że rachunek bankowy podwykonawcy lub dalszego podwykonawcy wskazany w umowie o podwykonawstwo lub fakturze VAT **nie będzie ujawniony w terminie płatności na tzw. „białej liście podatników VAT”**

#### **Pytanie 15**

Wykonawca prosi o wyjaśnienie, że odbiór zostanie dokonany w terminie 3 dni od dnia zgłoszenia gotowości do odbioru robót zanikających?

§8.10 odbiór robót częściowy i końcowy – w terminie 7 dni roboczych od dnia zgłoszenia.

#### **Odpowiedź 15:**

Zamawiający wyjaśnia, że odbiór robót zanikających zostanie dokonany w terminie 3 dni roboczych od dnia zgłoszenia gotowości do odbioru robót zanikających, natomiast odbiór robót częściowy i końcowy – w terminie 7 dni roboczych od dnia zgłoszenia.

#### **Pytanie 16**

Wykonawca prosi o wyjaśnienie, że w trakcie odbioru Zamawiający wskaże wszelkie usterki do usunięcia w technicznie uzasadnionym czasie i nie będzie wstrzymywał odbioru z powodu wystąpienia np. jednej usterki i nie będzie czekał ze wskazaniem ewentualnie kolejnej usterki do czasu usunięcia tej pierwszej usterki?

Ponadto Wykonawca przypomina, że zastrzeżenie bezusterkowego odbioru robót jest nieskuteczne. Por: **Bezusterkowy protokół odbioru może uniemożliwić odbiór prac** Teoretycznie bezusterkowe protokoły odbioru są uzasadnione ochroną zlecającego roboty. Chce on zapłacić po otrzymaniu efektu finalnego bez wad. Jednak w praktyce jest to furtka do nadużyć. W takim przypadku każda, najdrobniejsza nawet wada, usterka czy niedoróbka pozwala na uchylenie się od zapłaty wynagrodzenia. Jak zauważył SA w Białymstoku, przy takim założeniu **odbioru robót przeciągałyby się w czasie, a nierzadko nigdy nie dochodziłyby do skutku** (wyr. z 22.12.2016 r., I ACa 591/16).

**Przepisy nie przewidują bezusterkowego protokołu robót** Sądy wielokrotnie podkreślały, że art. 647 k.c. definiujący umowę o roboty budowlane odwołuje się do "odbioru robót" a nie "bezusterkowego odbioru robót" (wyr. SA w Katowicach z 06.09.2016 r., V ACa 935/15). Konieczność odbioru "bezusterkowego" jest przesłanką **nie przewidzianą w k.c.** (wyr. SA w Gdańsku z 24.02.2012 r., V ACa 198/12).

**Skutek zastrzeżenia odbioru bezusterkowego w umowie** Sądy konsekwentnie podnoszą, że nawet jeżeli strony w umowie postanowią inaczej, wykonawca może skutecznie domagać się wynagrodzenia, kiedy w protokole odbioru stwierdzono, że roboty dotknięte są usterekami (wyr. SA w Warszawie z 24.05.2016 r., I ACa 1094/15). Postanowienie przeciwne skutkowałoby tym, że każde odstępstwo od stanu idealnego dawałoby zlecającemu prawo praktycznie nieograniczonej odmowy odbioru. Naruszałoby to równowagę między zlecającym a wykonawcą, pozostawiając tego ostatniego w niepewności odnośnie do wynagrodzenia oraz zwrotu poniesionych wydatków (wyr. SA w Szczecinie z 12.10.2016 r., I ACa 138/16). Z tych względów

postanowienie takie jest sprzeczne z naturą umowy o roboty budowlane. **Co za tym idzie - jest nieważne** (wyr. SN z 22.06.2007 r., V CSK 99/07).

Przez nieważność postanowienia o bezusterkowym protokole kwestia odbioru powinna być oceniana **zgodnie z zasadami wynikającymi z k.c.** Oznacza to, że odmowa odbioru i zapłaty wynagrodzenia możliwa będzie, jeżeli prace zostaną wykonane niezgodnie z projektem lub zasadami wiedzy technicznej, ewentualnie wystąpią wady na tyle istotne, że przedmiot umowy nie będzie się nadawał do użytkowania (wyr. SN z 07.03.2013 r., II CSK 476/12). Projekt i zasady wiedzy technicznej traktuje się jako kompromis między tym, co możliwe i konieczne w budownictwie. Uwzględniają one interesy zlecającego, dlatego wyznaczają granicę wymagań odnośnie jakości robót budowlanych (wyr. SA w Szczecinie z 12.10.2016 r., I ACa 138/16). Odmowy odbioru i zapłaty nie będą uzasadniały nieistotne wady, usterki i niedoróbki (wyr. SA we Wrocławiu z 18.10.2012 r., I ACa 1046/12). Taka sytuacja uprawnia zlecającego jedynie do skorzystania z rękojmi (wyr. SA w Szczecinie z 12.10.2016 r., I ACa 138/16). Warto podkreślić, że jeżeli po dokonaniu odbioru okaże się, że w rzeczywistości istniały podstawy do jego odmowy, zlecający nie może kwestionować jego skuteczności (wyr. SA w Białymstoku z 22.12.2016 r., I ACa 591/16). Także w tym przypadku pozostaje mu realizacja rękojmi.

#### **Odpowiedź 16:**

Zamawiający wyjaśnia, że Projekt Umowy w § 8 ust. 11 został zmieniony. Zgodnie z obowiązującym brzmieniem § 8 ust. 11 Projektu Umowy:

11. W przypadku stwierdzenia w trakcie odbioru wad lub usterek Zamawiający żąda ich usunięcia z uwzględnieniem czasu niezbędnego na wykonanie prac z tym związanych. Zamawiający jest uprawniony do odmowy dokonania odbioru jedynie w przypadku, gdy wady lub usterki są istotne i uniemożliwiają użytkowanie Przedmiotu umowy zgodnie z jego przeznaczeniem.

Zamawiający potwierdza, że w trakcie odbioru Zamawiający wskaże wszelkie usterki do usunięcia w technicznie uzasadnionym czasie.

#### **Pytanie 17**

Dot. §11 Wykonawca prosi o wyjaśnienie, że może odstąpić od Umowy po 30 dniach zwłoki Zamawiającego w płatności lub odmowy przystąpienia do dokonania/ zakończenia odbiorów?

#### **Odpowiedź 17:**

Zamawiający wyjaśnia, że § 11 Projektu Umowy reguluje zasady odstąpienia od Umowy.

#### **Pytanie 18**

Czy Wykonawca ma uwzględnić w wycenie roboty rozbiórkowe oraz odtworzenie nawierzchni pod wodociąg przebiegający wzdłuż ul. Żeglarzy w kierunku ul. Morskiej?

#### **Odpowiedź 18:**

Tak.

#### **Pytanie 19**

Wykonawca wnosi o uzupełnienie dokumentacji projektowej dotyczącej robót zasypowych ponieważ przekroje nie przedstawiają całości zakresu prac ziemnych, koniecznego do skalkulowania.

**Odpowiedź 19:**

Wszystkie niezbędne rysunki znajdują się w dokumentacji projektowej.

**Pytanie 20**

Prosimy o wskazanie pozycji przedmiarowej, w której Wykonawca powinien uwzględnić teowniki ½ IP 300 – przyspawane do rur fi 914 Kierownicy Zachodniej i Wschodniej (ilość około 27 ton).

**Odpowiedź 20:**

Przedmiary robót nie stanowią podstawy do określenia przedmiotu zamówienia, a stanowią jedynie materiał pomocniczy przy kalkulowaniu ceny ryczałtowej za wykonanie przedmiotu zamówienia. Należy uwzględnić w pozycji 122 – pale kierownicy.

**Pytanie 21**

Czy Wykonawca powinien uwzględnić w wycenie nadzór archeologiczny lub środowiskowy?

**Odpowiedź 21:**

Wykonawca powinien uwzględnić w wycenie nadzór archeologiczny. Wykonawca nie ma obowiązku uwzględniać nadzoru środowiskowego.

**Pytanie 22**

Prosimy o dołączenie do dokumentacji atestu z przeszukania saperskiego terenu budowy.

**Odpowiedź 22:**

Zamawiający nie wykonywał przeszukania saperskiego terenu inwestycji.

**Pytanie 23**

Czy Wykonawca powinien skalkulować inwentaryzację przyległych dróg oraz budynków przed rozpoczęciem realizacji?

**Odpowiedź 23:**

Cena podana w ofercie ma być ceną ryczałtową i ma obejmować wszystkie koszty i składniki związane z wykonaniem zamówienia, przy zastosowaniu obowiązujących norm, z uwzględnieniem ewentualnego ryzyka wynikającego z okoliczności, których nie można było przewidzieć w chwili składania oferty. Zamawiający przypomina, że Wykonawca będzie odpowiadać m.in. za szkody powstałe w trakcie trwania robót na terenie przyjętym od Zamawiającego lub mających związek z prowadzonymi robotami.

**Pytanie 24**

Prosimy o udostępnienie uzgodnień z Kapitanatem odnośnie tymczasowego oznakowania akwenu portowego.

**Odpowiedź 24:**

Uzgodnienie tymczasowego oznakowania akwenu jest po stronie Wykonawcy.

**Pytanie 25**

Zgodnie z rysunkiem nr 1B H/I\_06.2 oraz normą PN-83/B-02482 należy wykonać 4 próbne obciążenia pali stalowych, załączony przedmiar przewiduje wykonanie 2 próbnych obciążeń pali. Prosimy o potwierdzenie ilości próbnych obciążeń pali stalowych do wykonania.

**Odpowiedź 25:**

Należy wykonać zgodnie z normą 4 próbne obciążenia pali.

**Pytanie 26**

Prosimy wskazanie prawidłowej ilości w przedmiarze pozycji nr 60 d.2.2 wykonania filtra odwrotnego. Podana jest ilość 7,2 m<sup>3</sup> a zgodnie z rysunkami powinno być 68,4 m<sup>3</sup>.

**Odpowiedź 26:**

Przedmiary robót nie stanowią podstawy do określenia przedmiotu zamówienia, a stanowią jedynie materiał pomocniczy przy kalkulowaniu ceny ryczałtowej za wykonanie przedmiotu zamówienia.

**Pytanie 27**

Prosimy wskazanie prawidłowej ilości w przedmiarze pozycji nr 104 d.3.2 wykonania stopy falochronu z kamienia łamanego. Podana jest ilość 1855,2 m<sup>3</sup> a zgodnie z rysunkami powinno być 2130,42 m<sup>3</sup>.

**Odpowiedź 27:**

Przedmiary robót nie stanowią podstawy do określenia przedmiotu zamówienia, a stanowią jedynie materiał pomocniczy przy kalkulowaniu ceny ryczałtowej za wykonanie przedmiotu zamówienia.

**Pytanie 28**

Prosimy o wskazanie jakimi drogami dojazdowymi przewidziany jest transport ładunków ciężkich oraz ponadgabarytowych na teren budowy.

**Odpowiedź 28:**

Przewiduje się transport materiałów oraz sprzętu drogą morską oraz drogą lądową – na terenie administracyjnym Miasta Puck poprzez sieć dróg publicznych: droga wojewódzka nr 216 (ul. Helska), powiatowa nr 1440G (ul. 10-go Lutego), gminna nr 109083G (ul. Zamkowa), gminna nr 109049G (ul. Morska), gminna nr 109085G (ul. Żeglarzy). Zgodnie z art. 41 ust. 3 ustawy z dnia 21 marca 1985r. o drogach publicznych (Dz.U. z 2020r., poz. 470 z późn. zm.) drogi wojewódzkie inne niż drogi określone na podstawie ust. 2 pkt 1, drogi powiatowe oraz drogi gminne stanowią sieć dróg, po których mogą poruszać się pojazdy o dopuszczalnym nacisku pojedynczej osi do 8 t. Na przejazdy pojazdów nienormatywnych po drogach publicznych Wykonawca musi uzyskać zezwolenie od właściwych władz, stosownie do rozporządzenia Ministra Transportu, Budownictwa i Gospodarki Wodnej w sprawie zezwoleń na przejazd pojazdów nienormatywnych z dnia 22 czerwca 2012r. (Dz. U. z 2012 r. poz. 764).

**Pytanie 29**

Prosimy o potwierdzenie, iż przed rozpoczęciem budowy właściciele namiotów oraz blaszanych garaży usuną te obiekty z terenu budowy

**Odpowiedź 29:**

Zamawiający usunie ww. obiekty przed przekazaniem tej części placu budowy Wykonawcy.

### **Pytanie 1**

Z uwagi na to, że istniejące dno akwenu w miejscu projektowanego falochronu północnego jest na głębokości ok. - 3,9 m. ppm (SW 0,00 wg Amsterdam) gdzie zalega warstwa około 0,5 m mułu, natomiast w sekcji nr 11 wg projektu robót kafarowych do posadowienia są obiekty inżynierskie – Piaskownik P1 i Separator SP1 na gruncie nasypowym przestrzeni zamkniętej ścianką szczelną konstrukcji falochronu, na głębokościach odpowiednio P1 około -1,30 ppm i SP1 około – 1,03 ppm., prosimy o przedstawienie badań geologicznych dla projektowanego falochronu.

Ponadto ze względu na brak odniesienia w dokumentacji projektowej branży sanitarnej i hydrotechnicznej możliwości posadowienia bezpośredniego wymienionych studni piaskownika i separatora prosimy o przedstawienie rozwiązania wzmocnienia podłoża dla tych obiektów lub fundamentowania oraz sposobu zabezpieczenia przeciwwyporowego. Grunt zasypowy, wypełnienie konstrukcji (np. piasek z prac pogłębiarskich) będzie z samej lokalizacji falochronu w akwenu morskim gruntem nawodnionym.

Wnioskujemy o przedstawienie rozwiązań konstrukcyjnych wzmocnienia gruntu pod posadowienia Piaskownika P1 i Separatora SP1 oraz uściślenia zapisów Specyfikacji technicznej, czy wykonanie i odbiór posadowienia i próba szczelności studni ma odbywać się w odwodnionej sekcji nr 11 konstrukcji falochronu ze ścianki szczelnej, czy pod wodą. Obecnie ściany przeciwległe dłuższego boku sekcji nr 11 (około 13,4m) są spięte ściągamami a nie połączone rozporami jako zabezpieczenie przed parciem wody np. w przypadku konieczności odwodnienia sekcji nr 11.

#### **Odpowiedź 1:**

Badania geologiczne zostały udostępnione potencjalnym Wykonawcom w dniu 14.12.2020r.

Odbiór posadowienia oraz próby szczelności studni mają być wykonane w gruncie nawodnionym tzn. bez konieczności odpompowania wody z grodzy falochronu.

Przeźródła pomiędzy ściankami szczelnymi zgodnie z zapisami dokumentacji projektowej należy wypełnić pospółką (2÷63mm).

### **WNIOSEK 12**

#### **Pytanie 1**

W związku z niejasnościami w dokumentacji branży elektrycznej prośba o podanie zestawienia ilościowego wraz z typami opraw oświetleniowych Podanie informacji, że opraw jest 30 sztuk jest bardzo ogólne.

#### **Odpowiedź 1:**

Zastosowano oprawy:

NR2 - oprawy np. ElmarCo Estella L-As M NW 33W lub równoważne jako oświetlenie drogi dojazdowej do pomostu - 28 szt.

NR 3 - oprawy np. ElmarCo Estella L-As S CW 33W lub równoważne jako oświetlenie Nabrzeża Zamykającego - 2 szt.

### **WNIOSEK 13**

#### **Pytanie 1**

Pkt. 5.1 ST-01.04.06 zatytułowany jest malowanie pali, a w treści jest mowa o zabezpieczeniu antykorozyjnym ścianek szczelnych. Prosimy o wyjaśnienie czego dotyczy przedmiotowa specyfikacja oraz o doprecyzowanie czy ewentualnie ścianka ma być malowana jednostronnie czy dwustronnie na falochronie północnym oraz czy ścianka na pomoście stałym też ma być malowana.

#### **Odpowiedź 1:**

Ścianka szczelna jest zabezpieczona poprzez przyjęcie naddatku grubości profili stalowych.

Pale należy zabezpieczyć poprzez malowanie.

Malować należy poniższym zestawem malarskim:

Konstrukcja będzie eksploatowana w warunkach zanurzeniowych wody morskiej, kategoria korozyjności środowiska Im2 zgodnie z PN-EN ISO 12944-2. Trwałość zabezpieczenia dobrano na okres średni, 15 lat, zgodnie z PN-EN ISO 12944-5.

Dobór powłoki malarskiej zgodnie z PN-En ISO 12944-5

Tablica A.6, system nr A6.09 zestaw epoksydowo-poliuretanowy

MINIMALNA GRUBOŚĆ ZESTAWU ANTYKOROZYJNEGO 400 $\mu$ m

Pale malować na długości od głębokości dopuszczalnych do styku z betonem.

### **Pytanie 2**

Prosimy o załączenie brakujących rysunków: 1WH/I-01.7, 1WH/I-02.4, 1WH/I-03.10, 1WH/I-03.11.

### **Odpowiedź 2:**

Zamawiający w załączeniu udostępnia rysunki: 1WH/I-01.7 (Załącznik nr 2), 1WH/I-02.4 (Załącznik nr 3), 1WH/I-03.10 (Załącznik nr 5), 1WH/I-03.11 (Załącznik nr 4).

### **Pytanie 3**

Prosimy o dołączenie dokumentacji geologiczno-inżynierskiej.

**Odpowiedź 3:** Dokumentacja geologiczna została udostępniona na platformie zakupowej oraz na stronie internetowej BIP

### **Pytanie 4**

Prosimy o zmianę wymagań dla kierownika budowy w doświadczeniu o wartości projektu nie mniejszej niż 10 000 000 złotych netto.

**Odpowiedź 4:** Zamawiający nie wyraża zgody na zmianę wymagań dla kierownika budowy.

## **WNIOSEK 14**

W związku z brakiem realizacji inwestycji Urzędu Morskiego w Gdyni polegającej na budowie Falochronu Zachodnie-go dla osłony portu przed nadmiernym zafalowaniem proszę o następujące informacje:

### **Pytanie 1**

Czy projekt pomostów pływających i ich wyposażenia a w szczególności obliczenia wytrzymałościowe uwzględniają brak osłony w postaci falochronu zachodniego. Proszę potwierdzić, że dokumentacja projektowa nie zawiera błędu spowodowanego niewłaściwymi założeniami wstępnymi.

### **Odpowiedź 1:**

Szczegółowe parametry hydrodynamiczne zostały przedstawione w dokumentacji projektowej (Projekt budowlany pkt. 5.3).

Grubość pokrywy lodowej  $h=70$ cm

W dokumentacji projektowej przyjęto pomosty betonowe odporne na falowanie.

Kotwienie pomostów zostało zaprojektowane jako pale prowadzące obliczone na siłę od lodu o wartości 299,5 kN/pal . Obejmy pali prowadzących należy dobrać zgodnie z katalogami danego producenta pomostów.

Do momentu wybudowania falochronu zachodniego przez Urząd Morski w Gdyni, z kierunku

zachodniego port jest chroniony pływającym falochronem zachodnim oraz głowicą projektowanego falochronu Północnego.

### **Pytanie 2**

Proszę udostępnić dokumentację dotyczącą wysięgników cumowniczych będących wyposażeniem pomostów pływających oznaczonych w dokumentacji (1BH/I\_08) numerami 1, 2 i 3. W związku z tym iż są one przeznaczone do cumowania jachtów o długości do Lc 14 m oraz istnieniu dużego ryzyka montowania ich na nieosłoniętym od wiatru i fal obszarze „portu E”, niezbędne jest podanie parametrów technicznych jakim powinny odpowiadać wyszczególnione wysięgniki cumownicze oraz sposobu ich mocowania gwarantujących bezpieczeństwo jachtom.

### **Odpowiedź 2:**

Szczegółowe parametry hydrodynamiczne zostały przedstawione w dokumentacji projektowej (Projekt budowlany pkt. 5.3). Sposób mocowania wysięgników cumowniczych zgodnie z technologią danego producenta pontonów pływających.

### **Pytanie 3**

Czy Część 5 - Projektu budowlanego oznakowania nawigacyjnego i robót czerpalnych w porcie etap I uwzględnia brak osłony w postaci falochronu zachodniego. Proszę potwierdzić, że dokumentacja projektowa nie zawiera błędu spowodowanego niewłaściwymi założeniami wstępnymi.

### **Odpowiedź 3:**

Do momentu wybudowania falochronu zachodniego przez Urząd Morski w Gdyni, z kierunku zachodniego oraz północno zachodniego port jest chroniony pływającym falochronem zachodnim oraz głowicą projektowanego falochronu Północnego.

### **Pytanie 4**

Czy Zamawiający potwierdza, że nie będzie od Wykonawcy żądał ponownego wykonania prac czerpalnych po przedstawieniu prawidłowego pomiaru głębokości powykonawczego. Dotyczy to również sytuacji gdy nie wykonano odbioru końcowego inwestycji. Pytanie jest o tyle istotne gdyż okres wykonania prac czerpalnych może nastąpić dużo przed zakończeniem inwestycji a brak zabezpieczenia od strony zachodniej może powodować zasypywanie obszaru pogłębiania. W takim przypadku możliwe jest że zajdzie konieczność przygotowania nowej dokumentacji i pozwoleń co jest ściśle związane ze wzrostem kosztów jak i dotrzymaniem terminu zakończenia inwestycji.

### **Odpowiedź 4:**

Termin robót czerpalnych należy dostosować do harmonogramu robót, tak aby do odbioru końcowego przekazać dokumenty potwierdzające prawidłowe głębokości w tym okresie.

## **WNIOSEK 15**

### **Pytanie 1**

Do wykonania w ramach projektu branży sanitarnej jest między innymi wodociąg przeciwpożarowy suchy. W opisie technicznym jest wymieniona średnica rur z jakich należy wykonać tę instalację, cytat: „Instalacje wody hydrantowej suchej wykonać z rur Dn140PE RC SDR17 z płaszczem ochronnym z polipropylenu PP, z fabrycznie umieszczonym przewodem sygnalizacyjnym miedzianym PN10”, natomiast na profilu rysunkowym nr 1WS/I-05 jest wymieniona średnica rur PE Dn 125. Nadmieniam, że w przedmiarze, który jest materiałem pomocniczym do wyceny występuje również w poz. 40 instalacja z rur PE o średnicy Dn 125 mm. Prosimy o wyjaśnienie jaką średnicę rurociągu instalacji wody hydrantowej suchej należy przyjąć do wyceny ofertowej.

### **Odpowiedź 1:**

Należy zastosować rury PE o średnicy zewnętrznej 140mm SDR17.

### **Pytanie 2**

Ze względu na niejednoznaczny opis w części rysunkowej i przedmiarach, prosimy o wyjaśnienie jakiej średnicy ma być punkt poboru wody dla straży pożarnej z armaturą odcinająca w studni SHZ, DN 200 jak na rysunku nr 1WS/I-09 czy DN 150 jak w pomocniczym przedmiarze poz. 46?

### **Odpowiedź 2:**

Należy zastosować armaturę Dn200.

### **Pytanie 3**

Dodatkowo o podanie wymaganych ilości niżej wyszczególnionego wyposażenia sanitarnego:

- studzienek z nasadami pożarowymi 2x fi 75mm w części rysunkowej występuje 5 kpl. tj. SH, SHP1 – SHP4 w pomocniczym przedmiarze poz. 45 szt 8
- studzienek przyłączeniowych wody pitnej w ilości 4 kpl. tj. SSW1 – SSW4, brak odpowiedniej pozycji w przedmiarze
- studzienek przyłączeniowych wody p.poż instalacja nawodniona w części rysunkowej występuje kpl 3 tj. SSW1 – SSW3 (wspólna konstrukcja ze studzienkami połączeniowymi wody pitnej), brak odpowiedniej pozycji w przedmiarze
- podłączenia postumentów dystrybucyjnych wody i energii elektrycznej na pomostach pływających w ilości kpl. 10, brak pozycji w przedmiarze
- dostawa postumentów dystrybucyjnych wody i energii elektrycznej kpl. 10, nie występuje w przedmiarach żadnej branży, natomiast w części hydrotechnicznej w przedmiarach poz. 119 – 121 są wyłączone z dostawy jako wyposażenie pomostów pływających.

### **Odpowiedź 3:**

- ilość studzienek SH (od SH1 do SH5) z nasadami pożarowymi 2xDn75 – 5 kpl.
- ilość studzienek przyłączeniowych wody pitnej SSW (od SSW1 od SSW4) – 4 kpl.
- ilość podłączeń postumentów poboru wody na pomoście – 10 kpl.
- postumenty są elementem wyposażenia pomostu (należy je uwzględnić w cenie dostawy pomostów)

### **Pytanie 4**

Prosimy o określenie standardu wyposażenia pomostów pływających - postumentów dystrybucyjnych wody i energii elektrycznej, czy ma to być system wyposażony związany z elektronicznym poborem opłat za korzystanie z poboru wody i prądu.

### **Odpowiedź 4:**

Należy zastosować elektroniczny system poboru opłat z kartami typu SEP (karty przedpłacone / pre-paid).

### **Pytanie 5**

Prosimy o wyjaśnienie w jakiej formie ma być przygotowany kosztorys ofertowy (uproszczonej, szczegółowej), który według zapisów SIWZ rozdz. XVI pkt 4.3 ma być załącznikiem do umowy. Czy wykonawca ma dowolność w kształtowaniu zawartości kosztorysu ofertowego, pod warunkiem wyceny wszystkich wykazanych pozycji przedmiarowych w załączonych w SIWZ przedmiarach.

### **Odpowiedź 5:**

Wykonawca ma dowolność w kształtowaniu zawartości kosztorysu ofertowego, pod warunkiem



wyceny wszystkich elementów ujętych w SIWZ. Jednocześnie Zamawiający przypomina, że zgodnie z SIWZ przedmiary robót nie stanowią podstawy do określenia przedmiotu zamówienia, a stanowią jedynie materiał pomocniczy przy kalkulowaniu ceny ryczałtowej za wykonanie przedmiotu zamówienia.

#### **Pytanie 6**

W jakich pozycjach przedmiarowych mają być wycenione roboty i wyposażenie nie występujące a zawierające się np. w ww. pytaniu nr 3.

#### **Odpowiedź 6:**

Zamawiający nie wskazuje, w jakich pozycjach kosztorysu ofertowego należy ująć elementy, które nie zostały zawarte w przedmiarach. Wykonawca ma dowolność w kształtowaniu zawartości kosztorysu ofertowego, pod warunkiem wyceny wszystkich elementów ujętych w SIWZ. Jednocześnie Zamawiający przypomina, że zgodnie z SIWZ przedmiary robót nie stanowią podstawy do określenia przedmiotu zamówienia, a stanowią jedynie materiał pomocniczy przy kalkulowaniu ceny ryczałtowej za wykonanie przedmiotu zamówienia.

#### **Pytanie 7**

Czy Zamawiający uzupełni przedmiar zgodnie z odpowiedziami na pytania oferentów.

#### **Odpowiedź 7:**

Zamawiający nie uzupełni przedmiarów. Zgodnie z SIWZ przedmiary robót nie stanowią podstawy do określenia przedmiotu zamówienia, a stanowią jedynie materiał pomocniczy przy kalkulowaniu ceny ryczałtowej za wykonanie przedmiotu zamówienia.

### **WNIOSEK 16**

#### **Pytanie 1**

Aby umożliwić większej ilości wykonawców udział w postępowaniu o zamówienie, czyli zapewnić konkurencyjność postępowanie i dostęp do uzyskania zamówienia większej ilości wykonawców posiadających wystarczającą zdolność techniczną i zawodową prosimy o zmianę warunku udziału poprzez wydłużenie do 8 lat, przed upływem składaniu ofert okresu, z którego wykonawca może wykazać się dysponowaniem Kierownikiem budowy, który zrealizował wymagane przez Inwestora zadanie inwestycyjne o wymaganej wartości- SIWZ Rozdział VI. pkt 2.2.2. Byłaby to analogia do wydłużenia przez Państwa okresu doświadczenia wykonawcy zawartego w pkt. 2.2.1 Rozdział VI. Zaznaczyć należy, że doświadczenie zdobyte w trakcie wykonywania prac nie ulega przedawnieniu , a stosowanie kryterium czasowego znacznie ogranicza dostęp do uzyskania zamówienia.

#### **Odpowiedź 1:**

Zamawiający wyjaśnia, że ww. warunek został zmieniony w dniu 28.12.2020 r. – zgodnie z obowiązującym brzmieniem rozdz. VI ust. 2 pkt. 2.2. SIWZ:

- 2.2.2. dysponuje lub będzie dysponował w okresie wykonywania Zamówienia: Kierownikiem budowy, posiadającym uprawnienia do kierowania robotami budowlanymi w specjalności hydrotechnicznej bez ograniczeń, wydane na podstawie przepisów ustawy z dnia 7 lipca 1994 r. – Prawo budowlane (tj. Dz. U. z 2019 r. poz. 1186) lub uprawnienia równoważne wydane na podstawie wcześniej obowiązujących przepisów prawa oraz następujące doświadczenie: w okresie ostatnich **8 lat** przed upływem terminu składania ofert, a

jeżeli okres prowadzenia działalności jest krótszy - w tym okresie – pełnił funkcję kierownika budowy, na co najmniej 1 (jednym) przedsięwzięciu budowlanym (projekcie) w zakresie morskich budowli hydrotechnicznych w rozumieniu zapisów Rozporządzenia Ministra Transportu i Gospodarki Morskiej z dnia 1 czerwca 1998 r. w sprawie warunków technicznych jakim powinny odpowiadać morskie budowle hydrotechniczne i ich usytuowanie (Dz. U. 1998 r. 101 poz. 645), o wartości projektu nie mniejszej niż 15 000 000 złotych netto

## WNIOSEK 17

### Pytanie 1

HYDROTECHNIKA. Na przekroju G-G przez Nabrzeże Zamykające (rys. 1BH/I\_05.3) wrysowano podsypkę piaszczystą pod mur oporowy M1, niestety w przedmiarze nie została ta pozycja ujęta. Prosimy o dopisanie w ilości:  $1,86 \cdot 46,9 = 87,23 \text{ m}^3$ .

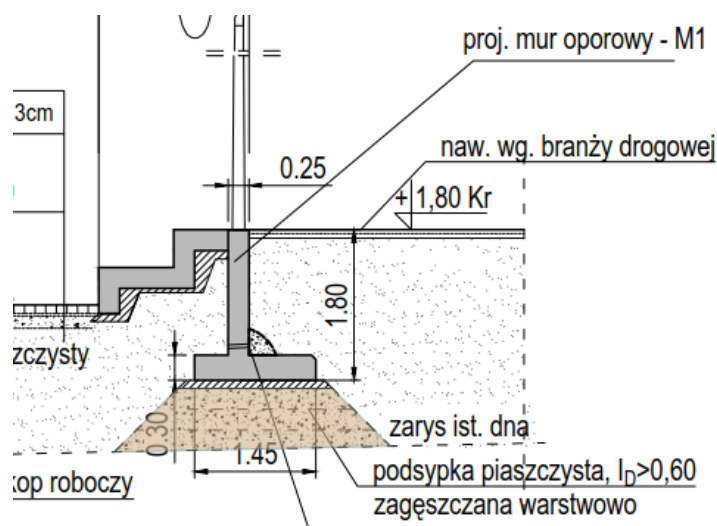

### Odpowiedź 1:

Przedmiary robót nie stanowią podstawy do określenia przedmiotu zamówienia, a stanowią jedynie materiał pomocniczy przy kalkulowaniu ceny ryczałtowej za wykonanie przedmiotu zamówienia. Podsypkę piaszczystą należy uwzględnić w ofercie.

### Pytanie 2

HYDROTECHNIKA. Na rysunku 1WH/I-01.13 wrysowano podsypkę piaszczystą pod murkami oporowy rampy dla niepełnosprawnych, niestety w przedmiarze nie została ta pozycja ujęta. Prosimy o dopisanie w ilości:  $10,9 \cdot 1,46 = 15,91 \text{ m}^3$ .

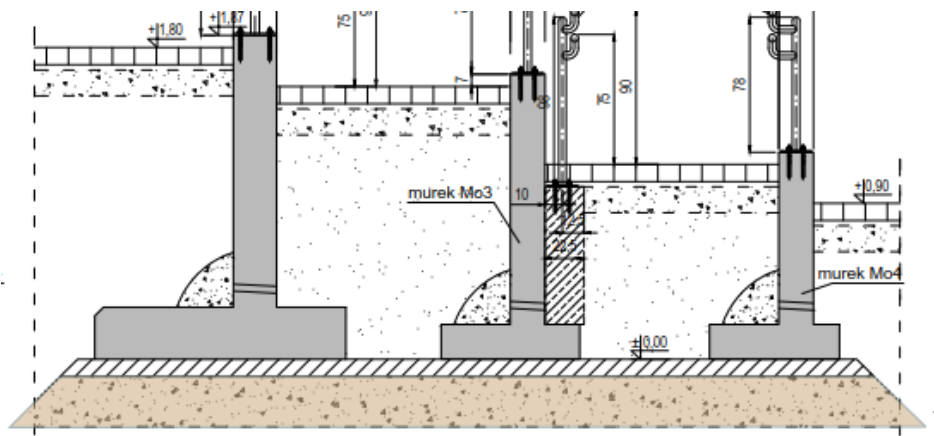

### Odpowiedź 2:

Przedmiary robót nie stanowią podstawy do określenia przedmiotu zamówienia, a stanowią jedynie materiał pomocniczy przy kalkulowaniu ceny ryczałtowej za wykonanie przedmiotu zamówienia. Podsypkę piaszczystą należy uwzględnić w ofercie.

### Pytanie 3

HYDROTECHNIKA. Na rysunku 1BH/I/10 wrysowano podsypkę piaszczystą pod mur oporowy M2, niestety w przedmiarze nie został ta pozycja ujęta. Prosimy o dopisanie w ilości:  $1,2 \cdot 34,5 = 41,4 \text{ m}^3$ .

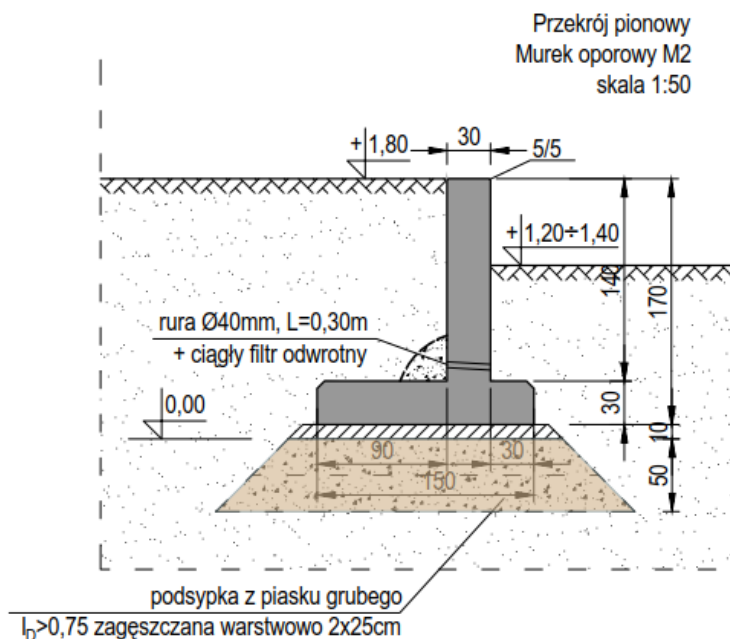

### Odpowiedź 3:

Przedmiary robót nie stanowią podstawy do określenia przedmiotu zamówienia, a stanowią jedynie materiał pomocniczy przy kalkulowaniu ceny ryczałtowej za wykonanie przedmiotu zamówienia. Podsypkę piaszczystą należy uwzględnić w ofercie.

### Pytanie 4

HYDROTECHNIKA Przedmiar. Dot. poz. 14 d.1.3 Podłoża i warstwy wyrównawcze z betonu o grubości do 15cm – w przedmiarze podano, że do wykonania jest  $16,185 \text{ m}^3$  betonu, na podstawie

udostępnionych rysunków wyliczono, że należy wykonać 22,373m<sup>3</sup> chudziaka. Prosimy o weryfikację i zmianę przedmiaru.

**Odpowiedź 4:**

Przedmiary robót nie stanowią podstawy do określenia przedmiotu zamówienia, a stanowią jedynie materiał pomocniczy przy kalkulowaniu ceny ryczałtowej za wykonanie przedmiotu zamówienia.

**Pytanie 5**

HYDROTECHNIKA Przedmiar. Dot. poz. 17 d.1.3 Betonowanie konstrukcji nadwodnych mieszanką betonową dostarczoną mieszarką do betonu z odbiorem z ładu od pompy do betonu – w przedmiarze podano, że do wykonania jest 194,81m<sup>3</sup> betonu, na podstawie udostępnionych rysunków wyliczono, że należy wykonać 243,132m<sup>3</sup>. Prosimy o weryfikację i zmianę przedmiaru.

**Odpowiedź 5:**

Przedmiary robót nie stanowią podstawy do określenia przedmiotu zamówienia, a stanowią jedynie materiał pomocniczy przy kalkulowaniu ceny ryczałtowej za wykonanie przedmiotu zamówienia.

**Pytanie 6**

HYDROTECHNIKA Przedmiar. Dot. poz. 39 d.1.5 Podłoża i warstwy wyrównawcze z betonu o grubości do 15cm – w przedmiarze podano, że do wykonania jest 1,773m<sup>3</sup> betonu, na podstawie udostępnionych rysunków wyliczono, że należy wykonać 5,546m<sup>3</sup> chudziaka. Prosimy o weryfikację i zmianę przedmiaru.

**Odpowiedź 6:**

Przedmiary robót nie stanowią podstawy do określenia przedmiotu zamówienia, a stanowią jedynie materiał pomocniczy przy kalkulowaniu ceny ryczałtowej za wykonanie przedmiotu zamówienia.

**Pytanie 7**

HYDROTECHNIKA Przedmiar. Dot. poz. 62 d.2.2 Zbrojenie – w przedmiarze podano, że do wykonania jest 143,199t zbrojenia, na podstawie udostępnionych rysunków wyliczono, że należy wykonać 145,829t. Prosimy o weryfikację i zmianę przedmiaru.

**Odpowiedź 7:**

Przedmiary robót nie stanowią podstawy do określenia przedmiotu zamówienia, a stanowią jedynie materiał pomocniczy przy kalkulowaniu ceny ryczałtowej za wykonanie przedmiotu zamówienia.

**Pytanie 8**

HYDROTECHNIKA Przedmiar. Dot. poz. 63 d.2.2 Betonowanie konstrukcji nadwodnych mieszanką betonową dostarczoną mieszarką do betonu z odbiorem z ładu od pompy do betonu – w przedmiarze podano, że do wykonania jest 1005,503m<sup>3</sup> betonu, na podstawie udostępnionych rysunków wyliczono, że należy wykonać 1126,467m<sup>3</sup>. Prosimy o weryfikację i zmianę przedmiaru.

**Odpowiedź 8:**

Przedmiary robót nie stanowią podstawy do określenia przedmiotu zamówienia, a stanowią jedynie materiał pomocniczy przy kalkulowaniu ceny ryczałtowej za wykonanie przedmiotu zamówienia.

### **Pytanie 9**

HYDROTECHNIKA Przedmiar. Dot. poz. 2.3 Konstrukcja studni – prosimy o informację w jakiej pozycji należy ująć beton potrzebny do wykonania studni na pomoście stałym w ilości ok. 8m<sup>3</sup>?

### **Odpowiedź 9:**

Zamawiający nie wskazuje, w jakich pozycjach kosztorysu ofertowego należy ująć elementy, które nie zostały zawarte w przedmiarach. Wykonawca ma dowolność w kształtowaniu zawartości kosztorysu ofertowego, pod warunkiem wyceny wszystkich elementów ujętych w SIWZ. Jednocześnie Zamawiający przypomina, że zgodnie z SIWZ przedmiary robót nie stanowią podstawy do określenia przedmiotu zamówienia, a stanowią jedynie materiał pomocniczy przy kalkulowaniu ceny ryczałtowej za wykonanie przedmiotu zamówienia.

### **Pytanie 10**

HYDROTECHNIKA Przedmiar. Dot. poz. 70 d.2.3 Montaż włączów oraz stopni – na rysunku 1BH/I\_06 zaznaczono 17sztuk studni (w tym 9 studni elektrycznych oraz 8 studni wodociągowych) a w przedmiarze podano 9 sztuk włączów. Prosimy o wyjaśnienie rozbieżności i korektę przedmiaru.

### **Odpowiedź 10:**

Przedmiary robót nie stanowią podstawy do określenia przedmiotu zamówienia, a stanowią jedynie materiał pomocniczy przy kalkulowaniu ceny ryczałtowej za wykonanie przedmiotu zamówienia.

Należy wykonać zgodnie z rysunkiem tym 9 studni elektrycznych oraz 8 studni wodociągowych

### **Pytanie 11**

HYDROTECHNIKA Przedmiar. Dot. poz. 3.4 Konstrukcja studni – prosimy o informację w jakiej pozycji należy ująć beton potrzebny do wykonania studni na falochronie Północnym w ilości ok. 6m<sup>3</sup>?

### **Odpowiedź 11:**

Zamawiający nie wskazuje, w jakich pozycjach kosztorysu ofertowego należy ująć elementy, które nie zostały zawarte w przedmiarach. Wykonawca ma dowolność w kształtowaniu zawartości kosztorysu ofertowego, pod warunkiem wyceny wszystkich elementów ujętych w SIWZ. Jednocześnie Zamawiający przypomina, że zgodnie z SIWZ przedmiary robót nie stanowią podstawy do określenia przedmiotu zamówienia, a stanowią jedynie materiał pomocniczy przy kalkulowaniu ceny ryczałtowej za wykonanie przedmiotu zamówienia.

### **Pytanie 12**

HYDROTECHNIKA Przedmiar. Dot. poz. 112 d.3.4 Montaż włączów oraz stopni – na rysunku 1BH/I\_07 zaznaczono 8 sztuk studni (w tym 6 studni elektrycznych, 2 studnie hydrantowe) a w przedmiarze podano 17 sztuk włączów. Ponadto nie zgadza się również sumaryczna ilość studni zaznaczona na rysunkach z ilością podaną w przedmiarze dla całego zadania. Prosimy o wyjaśnienie rozbieżności i korektę przedmiaru.

### **Odpowiedź 12:**

Przedmiary robót nie stanowią podstawy do określenia przedmiotu zamówienia, a stanowią jedynie materiał pomocniczy przy kalkulowaniu ceny ryczałtowej za wykonanie przedmiotu zamówienia.

Należy wykonać zgodnie z rysunkiem tym 6 studni elektrycznych oraz 2 studnie wodociągowe.

### **Pytanie 13**

HYDROTECHNIKA Przedmiar. Dot. poz. 111 d.3.4 Zbrojenie - w przedmiarze podano, że do wykonania jest 1,446t zbrojenia, na podstawie udostępnionych rysunków wyliczono, że należy wykonać 1,955t. Prosimy o weryfikację i zmianę przedmiaru.

### **Odpowiedź 13:**

Przedmiary robót nie stanowią podstawy do określenia przedmiotu zamówienia, a stanowią jedynie materiał pomocniczy przy kalkulowaniu ceny ryczałtowej za wykonanie przedmiotu zamówienia.

### **Pytanie 14**

HYDROTECHNIKA Przedmiar. Dot. poz. 134 d.6 Podłoża i warstwy wyrównawcze z betonu o grubości do 15cm – w przedmiarze podano, że do wykonania jest 5,520m<sup>3</sup> betonu, na podstawie udostępnionych rysunków wyliczono, że należy wykonać 6,555m<sup>3</sup> chudziaka. Prosimy o weryfikację i zmianę przedmiaru.

### **Odpowiedź 14:**

Przedmiary robót nie stanowią podstawy do określenia przedmiotu zamówienia, a stanowią jedynie materiał pomocniczy przy kalkulowaniu ceny ryczałtowej za wykonanie przedmiotu zamówienia.

### **Pytanie 15**

HYDROTECHNIKA. Wg wykonawcy w przedmiarze poz.88 „Ułożenie geotkaniny na dnie wykopu pod wodą” jest błąd. W przedmiarze jest do wykonania 5.172,26m<sup>2</sup>, natomiast wg Wykonawcy powinno być:  $34,2 \cdot 28,7 + 50 \cdot 21,45 + 20,9 \cdot 115,6 + 62 \cdot 35,15 = 6.649,38\text{m}^2$ . Prosimy o korektę.

### **Odpowiedź 15:**

Przedmiary robót nie stanowią podstawy do określenia przedmiotu zamówienia, a stanowią jedynie materiał pomocniczy przy kalkulowaniu ceny ryczałtowej za wykonanie przedmiotu zamówienia.

### **Pytanie 16**

HYDROTECHNIKA. Wg wykonawcy w przedmiarze poz.89 „Zasypanie wnętrza grodzy...” jest błąd. W przedmiarze jest do wykonania 4.795,564m<sup>3</sup>, natomiast wg Wykonawcy powinno być:  $34,2 \cdot 31,89 + 50 \cdot 17 + 25,38 \cdot 115,6 = 4.874,57\text{m}^3$ . Prosimy o korektę.

### **Odpowiedź 16:**

Przedmiary robót nie stanowią podstawy do określenia przedmiotu zamówienia, a stanowią jedynie materiał pomocniczy przy kalkulowaniu ceny ryczałtowej za wykonanie przedmiotu zamówienia.

### **Pytanie 17**

HYDROTECHNIKA, WOD.-KAN. Prosimy o przekazanie rysunku/szczególu fundamentu/obudowy odwodnienia liniowego. W dokumentacji projektowej brak jest jakiegokolwiek wzmianki na ten temat.

### **Odpowiedź 17:**

Odwodnienia liniowe należy montować ściśle wg wytycznych dostawcy systemu.

### **Pytanie 18**

DOKUMENTACJA GEOLOGICZNA. W przekazanej dokumentacji spąg otworów geologicznych znajduje się na rzędnej -10,0m (dla otworów 1-7) i -12m (dla otworów 13-16), a zgodnie z dokumentacją projektową konstrukcje, tj. ścianka szczelna falochronu oraz pale pomostu zaprojektowane zostały do rzędnej -13,2m. Prosimy o przekazanie dokumentacji przedstawiającej analizę jakie grunty zalegają poniżej tych rzędnych, zgodnie z obowiązującymi przepisami odwierty geologiczne, dla konstrukcji posadowionych na palach, należy wykonywać na głębokość 2-5m poniżej spodu posadowienia konstrukcji.

### **Odpowiedź 18:**

Potencjalny Wykonawca musi w ofercie uwzględnić wykonanie uzupełniających badań geotechnicznych w rejonie pomostu, falochronu północnego pomiędzy otworami wykonanymi na etapie Projektu Budowlanego.

Należy wykonać 8 otworów badawczych oraz 4 sondowań DPH. Dopuszcza się zastąpienie otworów badawczych sondowaniami CPTu. W takim wypadku nie będzie konieczne wykonanie dodatkowych sondowań DPH. Badania należy wykonać do głębokości 16m.

Badania należy przeprowadzić pomiędzy punktami 1-2;2-3;3-4;4-5;5-6;6-7 oraz 13-14;14-15;15-16.

Na podstawie istniejących otworów badawczych należy stwierdzić, że do głębokości 15n występują grunty nośne.

### **Pytanie 19**

Zwracamy się z uprzejmą prośbą o przesunięcie terminu składania ofert z 05.01.2020r. na dzień 29.01.2021r. Prośbę swą motywujemy sytuacją na rynku związaną z pandemią choroby COVID-19, która to powoduje utrudnienia w organizowaniu spotkań biznesowych oraz utrudnia pozyskiwanie dokumentów koniecznych do udziału w postępowaniach przetargowych (oferty, gwarancje, itp.). Dodatkowo zbliżająca się przerwa świąteczno-noworoczna potęguje powyższe utrudnienia.

W zaistniałych okolicznościach wydłużenie terminu składania ofert umożliwi zachowanie w prowadzonym postępowaniu zasad uczciwej konkurencji, przejrzystości i równego traktowania wykonawców. Natomiast utrzymanie dotychczasowego terminu składania ofert, z dużym prawdopodobieństwem, spowoduje znaczne ograniczenie kręgu potencjalnych oferentów.

### **Odpowiedź 19:**

Zamawiający zmienia termin składania ofert na dzień 26.01.2021 r.

## WNIOSEK 18

### **Pytanie 1**

W nawiązaniu do udzielonych odpowiedzi w dniu 14.12.2020r. na stronie Zamawiającego jeden z załączników /zał.2.2/ został usunięty/przekreślony – czy to oznacza że ten dokument nie obowiązuje Wykonawców i nie stanowi części dokumentacji przetargowej? Prosimy o wyjaśnienie.

### **Odpowiedź 1:**

Zamawiający wyjaśnia, że ten dokument nie obowiązuje Wykonawców i nie stanowi części dokumentacji przetargowej.

### **Pytanie 2**

Dotyczy wyposażenia cz. Hydrotechniczna – czy ceowniki powinny być ocynkowane i malowane proszkowo? Prosimy o wyjaśnienie.

### **Odpowiedź 2:**

Tak, ceowniki być ocynkowane i malowane proszkowo.

### **Pytanie 3**

Dotyczy pomosty pływające – do czego należy mocować Y-bomy – czy do belki odbojowej, czy do szyny?

### **Odpowiedź 3:**

Mocowanie Y-bomu zgodnie z technologią wykonania danego producenta pontonów pływających. Sposób montażu należy dobrać do warunków klimatycznych (wiat, zafalowanie, oblodzenie) opisanych w dokumentacji projektowej.

### **Pytanie 4**

Dotyczy pomosty pływające – czy przewidziana została hydrofornia do zasilania hydrantów? Brakuje jej w projekcie oraz przedmiarze.

### **Odpowiedź 4:**

Zgodnie z dokumentacją projektową projekt budowlany pkt 6.6 Ochrona przeciwpożarowa opisano sposób zapewnienia ochrony przeciwpożarowej projektowanej mariny. Projekt nie przewiduje hydroforni.

„U nasady pomostu stałego zostanie zaprojektowany punkt czerpania wody dla wozów bojowych straży pożarnej. Punkt czerpania składał się będzie z dwóch nasad pożarowych Dn100 posadowionych na studni, do której napływać będzie w sposób ciągły woda z basenu jachtowego. Kosz ssawny dla każdej z nasad pożarowych będzie umieszczony nie niżej niż 3,5m od nasad pożarowych. Punkt czerpania będzie mógł być wykorzystany do bezpośredniego gaszenia pożaru lub do pobrania wody i przetłoczenia jej przez pompy straży pożarnej, do rurociągu suchego pożarowego zlokalizowanego w pomoście stałym i falochronie północnym.”

### **Pytanie 5**

Dotyczy pomosty pływające – jaki licznik energii ma być zastosowany?

### **Odpowiedź 5:**

Przewidziano 1 układ pomiaru energii.

Pomiar całości energii realizowany przez Energa Operator S.A.

### **Pytanie 6**



Dotyczy pomosty pływające – na jaki kolor mają być pomalowane drabinki ratownicze?

**Odpowiedź 6:**

Sposób malowania opisano w projekcie budowlanym w punkcie 7.10 Oznakowanie barwne.

**Pytanie 7**

Dotyczy ST 01-03 ST 01-03 opiera się na nieaktualnych normach i wymaganiach, prosimy o potwierdzenie, że podbudowa z kruszywa ma spełniać wymagania WT-4 2010 wraz z normami i dokumentami powiązanymi.

**Odpowiedź 7:**

Zamawiający potwierdza, że podbudowa z kruszywa ma spełniać wymagania WT-4 2010 wraz z normami i dokumentami powiązanymi.

**Pytanie 8**

Dotyczy ST 01-04-09 W pkt 1.4 i 2.2 ST 01-04-09 podano nieprawidłową wartość ubytku masy podczas badania mrozoodporności wynoszącą 2% i 4%. Prosimy o potwierdzenie, że prawidłowa wartość ubytku masy wynosi 5% zgodnie z PN-B 06250 i PN-B 06265.

**Odpowiedź 8:**

Zamawiający potwierdza, że prawidłowa wartość ubytku masy wynosi 5% zgodnie z PN-B 06250 i PN-B 06265.

**Pytanie 9**

W pkt 2.2 ST 01-04-09 widnieje zapis, że beton konstrukcyjny ma cechować się parametrem nasiąkliwości wynoszącym do 5%. Nasiąkliwość betonu nie jest wymagana zgodnie z normą PN-EN 206 i PN-B 06265, w związku z powyższym prosimy o wykreślenie tego parametru.

**Odpowiedź 9:**

Zamawiający potwierdza, że określenie nasiąkliwości betonu nie jest wymagane zgodnie z normą PN-EN 206 i PN-B 06265, parametr nie obowiązuje Wykonawców.

**Pytanie 10**

ST 01-04-09 przywołano niekatulane normy i wymagania, prosimy o potwierdzenie, że mieszanka betonowa ma spełniać wymagania normy PN-EN 206 i PN-B 06265 wraz z normami powiązanymi.

**Odpowiedź 10:**

Zamawiający potwierdza, że mieszanka betonowa ma spełniać wymagania normy PN-EN 206 i PN-B 06265 wraz z normami powiązanymi.

**Pytanie 11**

Dotyczy ST 01-04-08 ST 01-04-08 opiera się na niekatulanych normach i wymaganiach, prosimy o potwierdzenie, że nawierzchnie z płyt chodnikowych mają spełniać wymagania norm PN-EN 1339, PN-EN 206, PN-EN 197-1 wraz z normami i dokumentami powiązanymi.

**Odpowiedź 11:**

Zamawiający potwierdza, że nawierzchnie z płyt chodnikowych mają spełniać wymagania norm PN-EN 1339, PN-EN 206, PN-EN 197-1 wraz z normami i dokumentami powiązanymi.

**Pytanie 12**

Dotyczy ST 01-04-09 ST 01-04-09 opiera się na niekatulanych normach i wymaganiach, prosimy o potwierdzenie, że nawierzchnie z płyt chodnikowych mają spełniać wymagania norm PN-EN 1340, PN-EN 206, PN-EN 197-1 wraz z normami i dokumentami powiązanymi.

### **Odpowiedź 12:**

ST 01-04-09 dotyczy krawężników betonowych.

Krawężniki mają spełniać wymagania norm PN-EN 1340, PN-EN 206, PN-EN 197-1 wraz z normami i dokumentami powiązаныmi.

### **Pytanie 13**

Projekt wykonawczy pkt 4.1 Z uwagi na lokalizację inwestycji nieprawdopodobne wydaje się zaprojektowanie elementów żelbetowych z betonu C30/37 XF4. W związku z powyższym prosimy o potwierdzenie, że elementy konstrukcyjne należy wykonać z betonu w/w klasy, a nie klasy C35/45 XS3, XF4.

### **Odpowiedź 13:**

Należy wykonać beton zgodnie z dokumentacją projektową.

### **Pytanie 14**

Dot. SIWZ rozdz.IV.4 pkt 13 – prosimy o potwierdzenie, że w przypadku gdy Wykonawca nie zna nazw firm podwykonawcy, wówczas nie ma obowiązku ich podawania?

### **Odpowiedź 14:**

Zamawiający potwierdza, że w przypadku gdy Wykonawca nie zna nazw firm podwykonawcy, wówczas nie ma obowiązku ich podawania

### **Pytanie 15**

Dot. SIWZ rozdz.XXIII – Załącznik nr 3 – co oznacza sformułowanie zapisu „niewiążące” – prosimy o wyjaśnienie lub wykreślenie załącznika który nie jest wiążący i nic nie wnosi.

### **Odpowiedź 15:**

Zamawiający wyjaśnia, że Załącznik nr 3 do SIWZ jest załącznikiem obowiązkowym w sytuacji kiedy Wykonawca polega na zdolnościach innych podmiotów zgodnie z informacją zawartą w SIWZ Rozdział VII pkt 4 . Zamawiający usuwa zapis w SIWZ Rozdział XXIII – Załącznik nr 3 poprzez wykreślenie słowa „niewiążący” aby nie wprowadzać Wykonawców w błąd.

### **Pytanie 16**

Dot. SIWZ załącznik nr 1 Formularz Ofertowy – prosimy o uzupełnienie oświadczenia o przedsiębiorstwa duże tj. powyżej 250 pracowników, tak aby załączony formularz był dostosowany do wszystkich Wykonawców biorących udział w postępowaniu przetargowym.

### **Odpowiedź 16:**

Zamawiający odmawia uzupełnienia załącznika nr 1 – formularza ofertowego w tym zakresie. Informacja dotycząca małego i średniego przedsiębiorstwa ma znaczenie wyłącznie informacyjne na temat tego, ile ofert w postępowaniu złożyły przedsiębiorstwa z tego sektora i czy zwycięski oferent do nich należy. W tym zakresie informacja ta zawarta będzie w formularzu JEDZ Wykonawcy, a zatem w przypadku, gdy Wykonawca nie jest małym/średnim przedsiębiorcą należy przekreślić to oświadczenie w formularzu ofertowym.

### **Pytanie 17**

Dot. wzór umowy załącznik nr 7 - §7 ust. 8 – wnosimy o zmianę rozliczenia z kwartalnego na miesięczne

### **Odpowiedź 17:**

Zamawiający nie wyraża zgody na zmianę rozliczenia z kwartalnego na miesięczne.

### **Pytanie 18**

Prosimy o wyjaśnienie czy w zakresie Wykonawcy jest uzyskanie decyzji o pozwoleniu na użytkowanie?

#### **Odpowiedź 18:**

Tak.

### **Pytanie 19**

Prosimy o potwierdzenie, że gwarancja jaką dają Wykonawcy na zadanie w Etapie I, w żaden sposób nie obowiązują i nie dotyczą przyszłych działań/prac związanych z budową Etapu II? Prosimy o potwierdzenie, że Zamawiający będzie odpowiadał i zabezpieczy po zakończeniu realizacji Etapu I wykonanego zadania?

#### **Odpowiedź 19:**

Zamawiający wyjaśnia, że gwarancja jaką dają Wykonawcy na zadanie w Etapie I dotyczy przedmiotu umowy zrealizowanego w ramach Etapu I.

### **Pytanie 20**

Czy Zamawiający posiada aktualną batymetrię rejonu prowadzonych prac? Prosimy o udostępnienie.

#### **Odpowiedź 20:**

Zamawiający nie dysponuje batymetrią nowszą, niż ta która została zawarta w SIWZ.

### **Pytanie 21**

Czy Zamawiający przekaże teren do realizacji Wykonawcy w zakresie jaki obejmuje zakres zadani? Czy Zamawiający posiada ustalenia z użytkownikami Portu, jeżeli tak to prosimy o udostępnienie.

#### **Odpowiedź 21:**

Zamawiający przekaże teren do realizacji zamówienia Wykonawcy w zakresie jaki obejmuje zakres zadania, zgodnie z postanowieniami umowy. Ustalenia z użytkownikami portu będą zależne od terminu rozpoczęcia robót wpływających na korzystanie z portu.

### **Pytanie 22**

Czy w trakcie realizacji robót w/w postępowania przetargowego użytkownicy portu będą mogli z niego korzystać?

#### **Odpowiedź 22:**

W przypadku gdy prowadzone roboty będą uniemożliwiać korzystanie z portu – zostanie on na ten czas zamknięty dla użytkowników zewnętrznych.

### **Pytanie 23**

Dot. projekt ZP.272.7.2014-I Opis techniczny rozdz. 2 Materiały wyjściowe – prosimy o udostępnienie materiałów wymienionych w podpunktach: a-f, oraz u.

#### **Odpowiedź 23:**

Wszelkie materiały zostaną udostępnione potencjalnemu Wykonawcy po jego wyborze.

Podpunkt a – mapa do celów projektowych – Mapa jest dołączona do Projektu Zagospodarowania terenu

Podpunkt b – Plany batymetryczne i sonarowe – dołączone są do projektu Część 5 - Projekt oznakowania nawigacyjnego i robót czerpalnych w porcie

Podpunkt c- inwentaryzacja – zawarta jest w projekcie budowlanym – punkt 5.2 Opis stanu istniejącego

Podpunkt d – zostanie udostępnione przez Zmawiającego po rozstrzygnięciu przetargu,

Podpunkt e – w załączeniu – Załącznik nr 9

Podpunkt f – dołączono do przetargu

#### **Pytanie 24**

W projekcie budowlanym kierownicy, na rysunku dwukrotnie występuje pal P5. Dodatkowo w przedmiarze jest 12 pali a na rysunku 13. Proszę o wyjaśnienie.

#### **Odpowiedź 24:**

Należy wykonać 12 pali. Na rysunku pokazane są współrzędne pali i pal nr P5 jest to ten sam pal o tych samych współrzędnych.

#### **Pytanie 25**

Na rysunkach PW i PB oraz w ST znajduje się informacja, że zabezpieczenia antykorozyjne pali należy wykonać zgodnie z częścią opisową Projektu. W Projekcie nie ma informacji nt. zabezpieczenia antykorozyjnego. Prosimy o wyjaśnienie.

#### **Odpowiedź 25:**

Pale należy zabezpieczyć poprzez malowanie.

Malować należy poniższym zestawem malarskim:

Konstrukcja będzie eksploatowana w warunkach zanurzeniowych wody morskiej, kategoria korozyjności środowiska Im2 zgodnie z PN-EN ISO 12944-2. Trwałość zabezpieczenia dobrano na okres średni, 15 lat, zgodnie z PN-EN ISO 12944-5.

Dobór powłoki malarskiej zgodnie z PN-En ISO 12944-5

Tablica A.6, system nr A6.09 zestaw epoksydowo-poliuretanowy

MINIMALNA GRUBOŚĆ ZESTAWU ANTYKOROZYJNEGO 400µm

Pale malować na długości od głębokości dopuszczalnych do styku z betonem.

#### **Pytanie 26**

Wnosimy o zmianę §5 ust 2 projektu umowy poprzez dodanie na końcu kolejnego zdania: „Zamawiający nie odmówi akceptacji zmiany osoby o których mowa w §5 ust 1 pkt 19 umowy bez uzasadnionej przyczyny.; tj. w następujący sposób: „Zmiana którejkolwiek z osób, o których mowa w §5 ust 1 pkt 19 w trakcie realizacji przedmiotu niniejszej umowy, musi być uzasadniona przez Wykonawcę na piśmie i wymaga zaakceptowania przez Zamawiającego. Zamawiający zaakceptuje taką zmianę w terminie 7 dni od daty przedłożenia propozycji wyłącznie wtedy, gdy kwalifikacje i doświadczenie wskazanych osób będą spełniać warunki postawione w tym zakresie w Specyfikacji Istotnych Warunków Zamówienia. Zaakceptowana przez Zamawiającego zmiana którejkolwiek z osób, o których mowa winna być potwierdzona pisemnie i nie wymaga aneksu do niniejszej umowy. **Zamawiające nie odmówi akceptacji osoby o których mowa w §5 ust 1 pkt 19 umowy bez uzasadnionej przyczyny.”**

#### **Odpowiedź 26:**

Zamawiający nie wyraża zgody na zmianę §5 ust 2 Projektu Umowy. Oczywistym jest, że Zamawiający zaakceptuje taką zmianę gdy kwalifikacje i doświadczenie wskazanych osób będą spełniać warunki postawione w tym zakresie w Specyfikacji Istotnych Warunków Zamówienia.

#### **Pytanie 27**

Wnosimy o zmianę §5 ust 5 projektu umowy poprzez dodanie sformułowania „nie krótszym niż 7 dni,” w następujący sposób: „Każdorazowo na żądanie Zamawiającego, w terminie wskazanym przez

Zamawiającego, nie krótszym niż 7 dni, Wykonawca zobowiązuje się przedłożyć do wglądu poświadczony za zgodność z oryginałem odpowiednio przez Wykonawcę lub Podwykonawcę kopie umów o pracę osób wykonujących w trakcie realizacji zamówienia czynności, o których mowa w ust. 4. Kopia umowy o pracę powinna zostać zanonimizowana w sposób zapewniający ochronę danych osobowych pracowników, zgodnie z przepisami ustawy o ochronie danych osobowych. Informacje takie jak: imię i nazwisko, data zawarcia umowy, rodzaj umowy o pracę i wymiar etatu powinny być możliwe do zidentyfikowania. Zamawiający dopuszcza możliwość weryfikowania ww. obowiązku na podstawie oświadczenia Wykonawcy.” W naszej ocenie wysoce uzasadnione jest wskazanie minimalnego czasu niezbędnego dla profesjonalnego przygotowania stosownych dokumentów oraz doręczenia ich Zamawiającemu.

**Odpowiedź 27:**

Zamawiający nie wyraża zgody na zmianę §5 ust 5 Projektu Umowy.

**Pytanie 28**

Wnosimy o wykreślenie z § ust 9 projektu umowy wymogu przedkładania przez Wykonawcę protokołów odbioru częściowego podpisanych pomiędzy Wykonawcą a Podwykonawcą. Wymóg taki jest w naszej ocenie nadmierny z punktu widzenia interesów Zamawiającego oraz ewentualnych podwykonawców wykonujących roboty budowlane.

**Odpowiedź 28:**

Zamawiający nie wyraża zgody na zmianę §9 Projektu Umowy.

**Pytanie 29**

Wnosimy o zmianę § 7 ust 16 zdanie drugie projektu umowy w następujący sposób: „Za dzień zapłaty uważa się dzień uznania rachunku bankowego Wykonawcy” Jednocześnie zwracamy uwagę że samo zlecenie wykonania przelewu może być przez Zamawiającego cofnięte, co literalnie prowadziło do absurdalnej wykładni powołanego postanowienia umownego skutkującej przyjęciem, iż w takim wypadku doszło do zapłaty środków Wykonawcy.

**Odpowiedź 29:**

Zamawiający nie wyraża zgody na zmianę §7 ust. 16 Projektu Umowy.

**Pytanie 30**

Wnosimy o zmianę § 12 ust. 21 projektu umowy poprzez doprecyzowanie zakresu wynagrodzenia, którego wypłata może być wstrzymana przez Zamawiającego i ograniczeniu go do kwoty faktycznych zaległości w zapłacie podwykonawcy – a to poprzez zmianę powołanego postanowienia umownego w następujący sposób: Zamawiający jest uprawniony do wstrzymania zapłaty wynagrodzenia na rzecz Wykonawcy w części odpowiadającej wysokości aktualnego zadłużenia Wykonawcy wobec Podwykonawcy do czasu uregulowania jego zobowiązań wobec podwykonawców lub dalszych podwykonawców. Jeśli opóźnienie w zapłacie wymagalnego należnego podwykonawcom lub dalszym wynagrodzenia przekroczy 30 dni Zamawiający ma prawo dokonać zapłaty kwoty należnej Podwykonawcom bezpośrednio na jego rzecz, pomniejszając Wykonawcy wynagrodzenie o zapłacone Podwykonawcy kwoty.

Jednocześnie wskazujemy że aktualne brzemienne powołanego postanowienia w naszej ocenie daje Zamawiającego zbyt daleko idące i niczym nieuzasadnione uprawnienie do wstrzymania Wykonawcy zapłaty całości wynagrodzenia nawet w przypadku bardzo niewielkiej zaległości wobec Podwykonawcy.

**Odpowiedź 30:**

Zamawiający wyjaśnia, że uprawnienie do wstrzymania zapłaty dotyczy tej części wynagrodzenia Wykonawcy, która odpowiada wartości zobowiązań wobec podwykonawców lub dalszych podwykonawców.

**Pytanie 31**

Zwracamy się z prośbą o przedłużenie terminu składania ofert do dnia 19.01.2021r.

Powyższe podyktowane okresem świątecznym (Boże Narodzenie, Nowy Rok, święto Trzech Króli), okres ferii jednakowy dla całego kraju (4-17 stycznia 2021r.). Jak również wielu Wykonawców ma w tym czasie tzw. Przerwy koncertowe. Dodatkowo wszelkie kontakty uzgodnienia, spotkania, negocjacje komplikuje i uniemożliwia epidemia COVID – w tym nowe obostrzenia z dnia 17.12.2020r.

**Odpowiedź 31:**

Zamawiający zmienia termin składania ofert na dzień 26.01.2021 r.

**WNIOSEK 19****Pytanie 1**

Czy wykonana i wykorzystana w projekcie „Analiza falowania w Porcie Rybackim w Pucku – Zakład Mechaniki Falowania i Dynamiki Budowli – Instytut Budownictwa Wodnego PAN – Gdańsk 2009” uwzględnia brak Falochronu Zachodniego?

**Odpowiedź 1:**

Wykonana i wykorzystana w projekcie „Analiza falowania w Porcie Rybackim w Pucku – Zakład Mechaniki Falowania i Dynamiki Budowli – Instytut Budownictwa Wodnego PAN – Gdańsk 2009” nie uwzględnia braku Falochronu Zachodniego.

**Pytanie 2**

Czy analiza wytrzymałości projektowanych urządzeń hydrotechnicznych a w szczególności pomostów pływających i zamontowanych do nich wysięgników cumowniczych uwzględnia brak Falochronu Zachodniego i tym samym zwiększone falowanie?

**Odpowiedź 2:**

Do momentu wybudowania falochronu zachodniego przez Urząd Morski w Gdyni, z kierunku zachodniego i północno-zachodniego port jest chroniony pływającym falochronem zachodnim oraz głowicą projektowanego falochronu Północnego.

W dokumentacji projektowej przyjęto pomosty betonowe odporne na falowanie. Pomost został zaprojektowany na siły od parcia lodu, które są znacznie większe w tym przypadku niż możliwe do wystąpienia zafalowanie.

Szczegółowe parametry hydrodynamiczne zostały przedstawione w dokumentacji projektowej (Projekt budowlany pkt. 5.3).

**Pytanie 3**

Czy mimo braku Falochronu Zachodniego co powoduje brak osłonięcia od falowania i wiatrów z kierunku zachodniego nowopowstałych miejsc postojowych dla jednostek pływających (obszar E nr rysunku 1BH/I-03) będzie bezpieczne przez cały okres użytkowania tym bardziej, że autor projektu w innym miejscu dokumentacji wskazuje iż zabezpieczenie Portu w Pucku przed falowaniem jest niezwykle istotnym zagadnieniem. Aktualne warunki sztormowania jednostek na słabo osłoniętym akwenie wewnętrznym portu jest niebezpieczne. Czy uwzględniono również wielkość i ustawienie

jednostek (prostopadłe do zachodniego falowania i kierunku wiatru)?

Uzasadnienie pytania. Zjawisko falowania ma zasadnicze znaczenie w budowlach morskich. Koncepcja budowy puckiego portu zakłada istnienie falochronu zachodniego. W chwili obecnej zakładany inwestor (Urząd Morski w Gdyni) jest na etapie przygotowywania analiz i dokumentacji zmierzającej do uzyskania pozwolenia na budowę. Mając to na uwadze należy zakładać iż inwestycja prowadzona przez miasto Puck zakończy się dużo wcześniej od ciągle niepewnej (nadal istnieje możliwość porzucenia budowy) inwestycji Urzędu Morskiego. Zatem będzie konieczne użytkowanie nowopowstałych miejsc postojowych, które nie będą posiadały żadnego zabezpieczenia od strony zachodniej. Dodatkowo należy wskazać iż fale od strony zachodniej będą napotykały na przeszkodę stałą w postaci mola łączącego falochron Północny z nabrzeżem i będzie powstawało odbicie fal. To zjawisko będzie miało wpływ na zwiększenie wysokości fal, ich częstotliwość jak również na powstawanie prądów wodnych powodujących ruch dna. Wszystko to powoduje iż pozostawione w porcie (obszar E) jednostki pływające będą narażone na niebezpieczeństwo uszkodzenia dotyczy to również osób, które będą zabezpieczać jednostki (np. podczas poprawiania cum). Zgodnie z ROZPORZĄDZENIE MINISTRA TRANSPORTU I GOSPODARKI MORSKIEJ z dnia 1 czerwca 1998 w sprawie warunków technicznych, jakim powinny odpowiadać morskie budowle hydrotechniczne i ich usytuowanie. Budowle takie powinny między innymi zapewniać bezpieczeństwo użytkowania co w tym przypadku jest wątpliwe. W związku z tym iż budowany port jest inwestycją finansowaną ze środków unijnych konieczne jest do jej rozliczenia aby zakończenie inwestycji odpowiadało uzyskaniu całkowitej sprawności technicznej bez warunkowania jej czynnikami innymi w tym przypadku założeniem, że w przyszłości powstanie lub nie falochron Zachodni. W chwili obecnej jest odpowiedni moment na rewizję dokumentacji i podjęcie decyzji czy kontynuacja budowy mariny nie zagraża bezpieczeństwu jej przyszłych użytkowników jak również nie zagrazi, w przypadku konieczności zwrotu środków unijnych, bezpieczeństwu finansów publicznych miasta Puck.

### **Odpowiedź 3:**

Do momentu wybudowania falochronu zachodniego przez Urząd Morski w Gdyni, z kierunku zachodniego i północno-zachodniego port jest chroniony pływającym falochronem zachodnim oraz głowicą projektowanego falochronu Północnego.

Pontony z zakotwieniem są bezpieczne tylko komfort spokojnego postoju jachtów nie będzie w pełni zabezpieczony.

W dokumentacji projektowej przyjęto pomosty betonowe odporne na falowanie. Pomost został zaprojektowany na siły od parcia lodu, które są znacznie większe w tym przypadku niż możliwe do wystąpienia zafalowanie.

Szczegółowe parametry hydrodynamiczne zostały przedstawione w dokumentacji projektowej (Projekt budowlany pkt. 5.3).

## **WNIOSEK 20**

### **Pytanie 1**

Wykonawca uprzejmie prosi o przesunięcie terminu złożenia ofert o 1 tydzień, z uwagi na fakt, że 5 stycznia wypada w okresie urlopowym. Pierwszy tydzień stycznia to zawsze okres powrotu do pracy po świątach i sylwestrze, a w tym roku to także termin ferii i konieczności zaopiekowania się dziećmi. Dlatego też Przesunięcie terminu składania ofert na 5 stycznia 2021 r. realnie nie daje oferentom możliwości pracy nad ofertami i wprowadzenia korekt wynikających z otrzymanych od Zamawiającego wyjaśnień.

Odpowiedź 1:

Zamawiający zmienia termin składania ofert na dzień **26.01.2021 r.**

## II. INFORMACJA O ZMIANIE OGŁOSZENIA I TREŚCI SPECYFIKACJI ISTOTNYCH WARUNKÓW ZAMÓWIENIA

Na podstawie art. 38 ust. 6 ustawy z dnia 29 stycznia 2004 r. Prawo zamówień publicznych (t.j. Dz. U. z 2019 r., poz. 1843 ze zm.) Zamawiający zmienia treść ogłoszenia i treść SIWZ:

1. Termin składania ofert w przedmiotowym postępowaniu został przesunięty na dzień:

**26.01.2021 r. na godz. 10:30**

Termin otwarcia ofert w przedmiotowym postępowaniu został przesunięty na dzień:

**26.01.2021 r. na godz. 11:00**

Miejsce składania i otwarcia ofert nie ulega zmianie.

2. Ponadto zmianie ulega treść SIWZ, odpowiednio:

- a) w rozdz. VI **Warunki udziału w postępowaniu** ust. 2 pkt. 2.2.3., 2.2.4., 2.2.6., 2.2.7., otrzymują brzmienie:

2.2.3. dysponuje lub będzie dysponował w okresie wykonywania Zamówienia: Kierownikiem robót branży drogowej, posiadającym: uprawnienia do kierowania robotami budowlanymi w specjalności inżynierskiej drogowej bez ograniczeń, wydane na podstawie przepisów ustawy z dnia 7 lipca 1994 r. – Prawo budowlane (tj. Dz. U. z 2019 r. poz. 1186) lub uprawnienia równoważne wydane na podstawie wcześniej obowiązujących przepisów prawa, oraz następujące doświadczenie: w okresie ostatnich 3 lat przed upływem terminu składania ofert, a jeżeli okres prowadzenia działalności jest krótszy - w tym okresie - pełnił funkcję kierownika robót branży drogowej **lub kierownika budowy**, na co najmniej 2 (dwóch) robotach budowlanych polegających na budowie, przebudowie, rozbudowie lub remoncie ulic lub dróg, o wartości każdej z ww. robót branży drogowej nie mniejszej niż 450 000 złotych netto

2.2.4. dysponuje lub będzie dysponował w okresie wykonywania Zamówienia: Kierownikiem robót branży instalacyjnej w zakresie sieci, instalacji i urządzeń sanitarnych, posiadającym: uprawnienia do kierowania robotami budowlanymi w specjalności instalacyjnej w zakresie sieci, instalacji i urządzeń cieplnych, wentylacyjnych, gazowych, wodociągowych i kanalizacyjnych bez ograniczeń, wydane na podstawie przepisów ustawy z dnia 7 lipca 1994 r. – Prawo budowlane (tj. Dz. U. z 2019 r. poz. 1186) lub uprawnienia równoważne wydane na podstawie wcześniej obowiązujących przepisów prawa, oraz następujące doświadczenie: w okresie ostatnich 3 lat przed upływem terminu składania ofert, a jeżeli okres prowadzenia działalności jest krótszy - w tym okresie - pełnił funkcję kierownika robót branży sanitarnej **lub kierownika budowy**, na co najmniej 2 (dwóch) robotach budowlanych polegających na budowie, przebudowie, rozbudowie lub remoncie kanalizacji



sanitarnej lub deszczowej, o wartości każdej z ww. robót branży sanitarnej nie mniejszej niż 1 000 000 złotych netto

- 2.2.6. dysponuje lub będzie dysponował w okresie wykonywania Zamówienia: Kierownikiem robót branży instalacyjnej w zakresie sieci, instalacji i urządzeń elektrycznych i elektroenergetycznych, posiadającym: uprawnienia do kierowania robotami budowlanymi w specjalności instalacyjnej w zakresie sieci, instalacji i urządzeń elektrycznych i elektroenergetycznych bez ograniczeń, wydane na podstawie przepisów ustawy z dnia 7 lipca 1994 r. – Prawo budowlane (tj. Dz. U. z 2019 r. poz. 1186) lub uprawnienia równoważne wydane na podstawie wcześniej obowiązujących przepisów prawa, oraz następujące doświadczenie: w okresie ostatnich 3 lat przed upływem terminu składania ofert, a jeżeli okres prowadzenia działalności jest krótszy - w tym okresie - pełnił funkcję kierownika robót branży elektrycznej /elektroenergetycznej **lub kierownika budowy**, na co najmniej 1 (jednej) robocie budowlanej polegającej na budowie, przebudowie, rozbudowie lub remoncie instalacji elektrycznych lub elektroenergetycznych, o wartości robót branży elektrycznej /elektroenergetycznej nie mniejszej niż 500 000 złotych netto;
- 2.2.7. dysponuje lub będzie dysponował w okresie wykonywania Zamówienia: Kierownikiem robót branży konstrukcyjno-budowlanej, posiadającym: uprawnienia do kierowania robotami budowlanymi w specjalności konstrukcyjno-budowlanej bez ograniczeń, wydane na podstawie przepisów ustawy z dnia 7 lipca 1994 r. – Prawo budowlane (tj. Dz. U. z 2019 r. poz. 1186) lub uprawnienia równoważne wydane na podstawie wcześniej obowiązujących przepisów prawa, oraz następujące doświadczenie: w okresie ostatnich 3 lat przed upływem terminu składania ofert, a jeżeli okres prowadzenia działalności jest krótszy - w tym okresie - pełnił funkcję kierownika robót branży konstrukcyjno-budowlanej **lub kierownika budowy**, na co najmniej 1 (jednej) robocie budowlanej polegającej na budowie, przebudowie, rozbudowie lub remoncie budynków lub obiektów budowlanych, o wartości robót branży konstrukcyjno-budowlanej nie mniejszej niż 100 000 złotych netto;

b) rozdz. XIX **Podwykonawcy** otrzymuje brzmienie:

1. Zamawiający dopuszcza powierzenie części zamówienia przez Wykonawcę podwykonawcom lub dalszym podwykonawcom. W przypadku powierzenia określonej części robót podwykonawcy, stosuje się poniższe zasady.
2. Do zawarcia przez Wykonawcę umowy z Podwykonawcą wymagana jest zgoda Zamawiającego. Wykonawca, podwykonawca lub dalszy podwykonawca zamówienia zamierzający zawrzeć umowę o podwykonawstwo, której przedmiotem są roboty budowlane jest obowiązany, w trakcie realizacji zamówienia publicznego, do przedłożenia Zamawiającemu projektu tej umowy, wraz z wyszczególnieniem zakresu, jaki chce mu powierzyć. Przy czym podwykonawca lub dalszy podwykonawca jest obowiązany dołączyć zgodę Wykonawcy na zawarcie umowy o podwykonawstwo o treści zgodnej z projektem umowy.
3. Zamawiający określa następujące wymagania dotyczące umów o podwykonawstwo robót budowlanych, których niespełnienie powodować będzie zgłoszenie zastrzeżeń lub sprzeciwu przez Zamawiającego. Zamawiający nie wyrazi zgody na zawarcie przedstawionej mu przez Wykonawcę umowy z Podwykonawcą, w szczególności w następujących przypadkach:
  - 3.1. umowa podwykonawcza nie określa Stron, pomiędzy którymi jest zawierana;
  - 3.2. w umowie podwykonawczej Strony nie wskazały wartości

- wynagrodzenia/maksymalnej wartości umowy z tytułu wykonywania robót;
- 3.3. postanowienia umowy podwykonawczej uzależniają zapłatę wynagrodzenia należnego Podwykonawcy przez Wykonawcę od otrzymania przez Wykonawcę, zapłaty od Zamawiającego za wykonany zakres robót;
  - 3.4. postanowienia umowy podwykonawczej uniemożliwiają rozliczenie stron według zasad określonych w niniejszej umowie;
  - 3.5. Podwykonawca nie spełnia warunków określonych w SIWZ dla Podwykonawców (w przypadku gdy zostały określone);
  - 3.6. umowa podwykonawcza wskazuje na **dłuższy** niż określony w umowie z Zamawiającym moment odbioru wykonanych prac lub inne zdarzenie stanowiące podstawę wystawienia faktury za wykonane prace (odbior częściowy, końcowy itp. stanowiący podstawę wystawienia faktury przez Wykonawcę na rzecz Zamawiającego);
  - 3.7. umowa podwykonawcza przewiduje termin realizacji dłuższy niż umowa z Wykonawcą;
  - 3.8. okres odpowiedzialności za wady jest krótszy od okresu odpowiedzialności za wady Wykonawcy wobec Zamawiającego,
  - 3.9. umowa nie zawiera uregulowań dotyczących zawierania umów na roboty budowlane, dostawy lub usługi z dalszymi Podwykonawcami, w szczególności zapisów warunkujących podpisanie tych umów od ich akceptacji i zgody Wykonawcy,
  - 3.10. umowa przewiduje termin zapłaty wynagrodzenia podwykonawcy dłuższy niż **21** dni od dnia doręczenia faktury lub rachunku, potwierdzających wykonanie zleconej podwykonawcy lub dalszemu podwykonawcy dostawy, usługi lub roboty budowlanej.
  - 3.11. termin wystawienia i doręczenia faktury jest dłuższy niż 5 dni od daty podpisania protokołu odbioru.
4. Akceptacja lub odmowa akceptacji (zastrzeżenia, sprzeciwy) umowy podwykonawczej przez Zamawiającego nastąpi w formie pisemnej pod rygorem nieważności. Zamawiający, w terminie 14 dni od przedłożenia mu projektu umowy, zgłasza pisemne zastrzeżenia lub sprzeciw do projektu umowy o podwykonawstwo, której przedmiotem są roboty budowlane. Niezgłoszenie pisemnych zastrzeżeń lub sprzeciwu do przedłożonego projektu umowy o podwykonawstwo, której przedmiotem są roboty budowlane, w terminie 14 dni, uważa się za akceptację projektu umowy przez Zamawiającego.
  5. Zgłoszenie sprzeciwu lub zastrzeżeń przez Zamawiającego w terminie określonym w ust. 4 będzie równoznaczne z odmową udzielenia zgody.
  6. W przypadku odmowy akceptacji umowy podwykonawczej, Wykonawca nie może polecić Podwykonawcy przystąpienia do realizacji zadania.
  7. W przypadku odmowy określonej w ust. 5, Wykonawca ponownie przedstawi projekt zmiany umowy z podwykonawcą, uwzględniając zastrzeżenia i uwagi zgłoszone przez Zamawiającego.
  8. Wykonawca, podwykonawca lub dalszy podwykonawca przedkłada Zamawiającemu poświadczoną za zgodność z oryginałem kopię zawartej umowy o podwykonawstwo, której przedmiotem są roboty budowlane (wcześniej zaakceptowaną przez Zamawiającego) w terminie 7 dni od dnia jej zawarcia.
  9. Wykonawca, podwykonawca lub dalszy podwykonawca zamówienia na roboty budowlane przedkłada Zamawiającemu poświadczoną za zgodność z oryginałem kopię zawartej umowy o podwykonawstwo, której przedmiotem są dostawy lub usługi, w terminie 7 dni od dnia jej zawarcia, z wyłączeniem umów o podwykonawstwo o wartości mniejszej niż 0,5% wartości umowy w sprawie zamówienia publicznego. Wyłączenie, o którym mowa w zdaniu pierwszym, nie dotyczy umów o podwykonawstwo o wartości większej niż 50 000 zł.

10. W przypadku, o którym mowa w ust. 9, jeżeli termin zapłaty wynagrodzenia jest dłuższy niż określony w ust. 3 pkt 3.10, Zamawiający informuje o tym Wykonawcę i wzywa go do doprowadzenia do zmiany tej umowy pod rygorem wystąpienia o zapłatę kary umownej.
11. Jakakolwiek przerwa w realizacji przedmiotu umowy wynikająca z braku Podwykonawcy będzie traktowana jako przerwa wynikająca z przyczyn zależnych od Wykonawcy i nie może stanowić podstawy do zmiany terminu zakończenia robót.
12. Umowy Wykonawcy z podwykonawcami, podwykonawcami lub dalszymi podwykonawcami powinny być zawarte na piśmie pod rygorem nieważności.
13. Wykonawca jest odpowiedzialny za działania, zaniechania, uchybienia i zaniedbania podwykonawców jak za własne. Na roboty wykonane przez podwykonawców gwarancji udziela Wykonawca, który ponosi wobec Zamawiającego pełną odpowiedzialność z tytułu niewykonania lub nienależytego wykonania robót przez podwykonawców. Wykonawca zobowiązany jest zapewnić właściwą koordynację robót powierzonych poszczególnym podwykonawcom.
14. Jeżeli zmiana albo rezygnacja z podwykonawcy dotyczy podmiotu, na którego zasoby wykonawca powoływał się, na zasadach określonych w art. 22a ust. 1 Pzp, w celu wykazania spełnienia warunków udziału w postępowaniu lub kryteriów selekcji, wykonawca jest obowiązany wykazać zamawiającemu, że proponowany inny podwykonawca lub wykonawca samodzielnie spełnia je w stopniu nie mniejszym niż podwykonawca, na którego zasoby wykonawca powoływał się w trakcie postępowania o udzielenie zamówienia.
15. W przypadku powierzenia przez Wykonawcę realizacji zadania Podwykonawcy, dalszemu Podwykonawcy, Wykonawca, Podwykonawca, dalszy Podwykonawca zobowiązany jest do dokonania we własnym zakresie zapłaty wynagrodzenia należnego Podwykonawcy, dalszemu Podwykonawcy z zachowaniem terminów płatności określonych w umowie z Podwykonawcą, dalszym Podwykonawcą.
16. Zamawiający dokonuje bezpośredniej zapłaty wymagalnego wynagrodzenia przysługującego podwykonawcy lub dalszemu podwykonawcy, który zawarł zaakceptowaną przez Zamawiającego umowę o podwykonawstwo, której przedmiotem są roboty budowlane, lub który zawarł przedłożoną Zamawiającemu umowę o podwykonawstwo, której przedmiotem są dostawy lub usługi, w przypadku uchylenia się od obowiązku zapłaty odpowiednio przez Wykonawcę, podwykonawcę lub dalszego podwykonawcę zamówienia na roboty budowlane na zasadach określonych w art. 143c ustawy Prawo zamówień publicznych.
17. Postanowienia niniejszego rozdziału stosuje się odpowiednio do zmian zawartych umów podwykonawczych oraz zmian zakresu zadania powierzonego do wykonania przez podwykonawców.
18. Wynagrodzenie, o którym mowa w ust. 16, dotyczy wyłącznie należności powstałych po zaakceptowaniu przez Zamawiającego umowy o podwykonawstwo, której przedmiotem są roboty budowlane, lub po przedłożeniu Zamawiającemu poświadczonej za zgodność z oryginałem kopii umowy o podwykonawstwo, której przedmiotem są dostawy lub usługi.
19. Bezpośrednia zapłata obejmuje wyłącznie należne wynagrodzenie, bez odsetek, należnych podwykonawcy lub dalszemu podwykonawcy.
20. W przypadku powierzenia przez Wykonawcę realizacji zadania Podwykonawcy, Wykonawca jest zobowiązany załączyć do wystawionej przez siebie faktury:
  - 1) zestawienie należności dla wszystkich podwykonawców wraz z kopiami wystawionych przez nich faktur i protokołami odbioru;
  - 2) dowodów zapłaty wymagalnych zobowiązań wobec podwykonawców lub dalszych podwykonawców wynikających z faktur podwykonawców. Dowodem zapłaty jest kopia polecenia przelewu;
  - 3) oświadczenia podwykonawców lub dalszych podwykonawców, złożone nie wcześniej niż w dniu wystawienia faktury przez Wykonawcę, że Wykonawca nie zalega z żadnymi wymagalnymi zobowiązaniami w stosunku do

podwykonawców, lub dalszych podwykonawców wynikającymi z umowy podwykonawstwa.

21. Zamawiający jest uprawniony do wstrzymania zapłaty wynagrodzenia na rzecz Wykonawcy do czasu uregulowania jego zobowiązań wobec podwykonawców lub dalszych podwykonawców. Jeśli opóźnienie w zapłacie wymagalnego należnego podwykonawcom lub dalszym wynagrodzenia przekroczy 30 dni, Zamawiający ma prawo dokonać zapłaty kwoty należnej Podwykonawcom bezpośrednio na jego rzecz, pomniejszając Wykonawcy wynagrodzenie o zapłacone Podwykonawcy kwoty.
22. W razie odmowy zapłaty wynagrodzenia na rzecz podwykonawcy lub dalszemu podwykonawcy, Wykonawca przedstawi Zamawiającemu przyczyny odmowy zapłaty (uwagi) oraz szczegółowo umotywuje Zamawiającemu, iż nie narusza to prawa ani warunków jego umowy z podwykonawcą w terminie 7 dni, od dnia wystąpienia o uzasadnienie przez Zamawiającego. Zamawiającemu przysługuje w takiej sytuacji prawo szczegółowego zbadania wywiązywania się Wykonawcy z warunków umowy z podwykonawcą, a także domagania się od podwykonawcy złożenia stosownych oświadczeń oraz udostępnienia dokumentów umownych.
23. Zamawiający nie ponosi odpowiedzialności za zapłatę wynagrodzenia za roboty budowlane wykonane przez Podwykonawcę w przypadku:
  - 4) zawarcia umowy z Podwykonawcą lub zmiany Podwykonawcy, bez zgody Zamawiającego,
  - 5) zmiany warunków umowy z Podwykonawcą bez zgody Zamawiającego,
  - 6) nieuwzględnienia sprzeciwu lub zastrzeżeń do umowy z Podwykonawcą zgłoszonych przez Zamawiającego lub innego naruszenia art. 647 Kodeksu cywilnego.
24. Wykonawca zobowiązuje się koordynować prace realizowane przez podwykonawców, z zastrzeżeniem, że Stroną dla Zamawiającego będzie w każdym przypadku Wykonawca.
25. Konieczność 3-krotnego dokonywania bezpośredniej zapłaty podwykonawcy lub dalszemu podwykonawcy, o których mowa w ust. 16, lub konieczność dokonania bezpośrednich zapłat na sumę większą niż 5% wartości umowy w sprawie zamówienia publicznego stanowi podstawę do odstąpienia od umowy w sprawie zamówienia publicznego przez Zamawiającego.

c) w rozdz. XI **Miejsce oraz termin składania i otwarcia ofert** ust. 1 i ust. 2 otrzymują brzmienie:

1. Ofertę należy złożyć za pośrednictwem Platformy na stronie profilu nabywcy <https://platformazakupowa.pl/puck>, w zakładce dedykowanej postępowaniu, **do dnia 26.01.2021 roku, godz. 10:30.**
2. **Otwarcie ofert nastąpi w dniu 26.01.2021 r., o godzinie 11.00 w siedzibie Zamawiającego, ul. 1-go Maja 13 84-100 Puck, pokój nr 115.**

d) w załączniku nr 9 do SIWZ – Dokumentacja projektowa dodaje się załączniki do wyjaśnień do SIWZ

e) w załączniku nr 7 do SIWZ – Projekt Umowy, w którym § 12 otrzymuje brzmienie:

#### **§ 12 – Podwykonawstwo**

1. W przypadku powierzenia określonej części robót podwykonawcy, stosuje się poniższe zasady.
2. Do zawarcia przez Wykonawcę umowy z Podwykonawcą wymagana jest zgoda Zamawiającego.

- Wykonawca, podwykonawca lub dalszy podwykonawca zamówienia zamierzający zawrzeć umowę o podwykonawstwo, której przedmiotem są roboty budowlane jest obowiązany, w trakcie realizacji zamówienia publicznego, do przedłożenia Zamawiającemu projektu tej umowy, wraz z wyszczególnieniem zakresu, jaki chce mu powierzyć. Przy czym podwykonawca lub dalszy podwykonawca jest obowiązany dołączyć zgodę Wykonawcy na zawarcie umowy o podwykonawstwo o treści zgodnej z projektem umowy.
3. Zamawiający określa następujące wymagania dotyczące umów o podwykonawstwo robót budowlanych, których niespełnienie powodować będzie zgłoszeniem zastrzeżeń lub sprzeciwu przez Zamawiającego. Zamawiający nie wyrazi zgody na zawarcie przedstawionej mu przez Wykonawcę umowy z Podwykonawcą, w szczególności w następujących przypadkach:
    - 1) umowa podwykonawcza nie określa Stron, pomiędzy którymi jest zawierana;
    - 2) w umowie podwykonawczej Strony nie wskazały wartości wynagrodzenia/maksymalnej wartości umowy z tytułu wykonywania robót;
    - 3) postanowienia umowy podwykonawczej uzależniają zapłatę wynagrodzenia należnego Podwykonawcy przez Wykonawcę od otrzymania przez Wykonawcę, zapłaty od Zamawiającego za wykonany zakres robót;
    - 4) postanowienia umowy podwykonawczej uniemożliwiają rozliczenie stron według zasad określonych w niniejszej umowie;
    - 5) Podwykonawca nie spełnia warunków określonych w SIWZ dla Podwykonawców (w przypadku gdy zostały określone);
    - 6) umowa podwykonawcza wskazuje na **dłuższy** niż określony w umowie z Zamawiającym moment odbioru wykonanych prac lub inne zdarzenie stanowiące podstawę wystawienia faktury za wykonane prace (odbior częściowy, końcowy itp. stanowiący podstawę wystawienia faktury przez Wykonawcę na rzecz Zamawiającego);
    - 7) umowa podwykonawcza przewiduje termin realizacji dłuższy niż niniejsza umowa;
    - 8) okres odpowiedzialności za wady jest krótszy od okresu odpowiedzialności za wady Wykonawcy wobec Zamawiającego,
    - 9) umowa nie zawiera uregulowań dotyczących zawierania umów na roboty budowlane, dostawy lub usługi z dalszymi Podwykonawcami, w szczególności zapisów warunkujących podpisanie tych umów od ich akceptacji i zgody Wykonawcy,
    - 10) umowa przewiduje termin zapłaty wynagrodzenia podwykonawcy dłuższy niż **21** dni od dnia doręczenia faktury lub rachunku, potwierdzających wykonanie zleconej podwykonawcy lub dalszemu podwykonawcy dostawy, usługi lub roboty budowlanej
    - 11) termin wystawienia i doręczenia faktury jest dłuższy niż 5 dni od daty podpisania protokołu odbioru.
  4. Akceptacja lub odmowa akceptacji (zastrzeżenia, sprzeciwu) umowy podwykonawczej przez Zamawiającego nastąpi w formie pisemnej pod rygorem nieważności. Zamawiający, w terminie 14 dni od przedłożenia mu projektu umowy, zgłasza pisemne zastrzeżenia lub sprzeciw do projektu umowy o podwykonawstwo, której przedmiotem są roboty budowlane. Niezgłoszenie pisemnych zastrzeżeń lub sprzeciwu do przedłożonego projektu umowy o podwykonawstwo, której przedmiotem są roboty budowlane, w terminie 14 dni, uważa się za akceptację projektu umowy przez Zamawiającego.
  5. Zgłoszenie sprzeciwu lub zastrzeżeń przez Zamawiającego w terminie określonym w ust. 4 będzie równoznaczne z odmową udzielenia zgody.
  6. W przypadku odmowy akceptacji umowy podwykonawczej, Wykonawca nie może polecić Podwykonawcy przystąpienia do realizacji zadania.
  7. W przypadku odmowy określonej w ust. 5, Wykonawca ponownie przedstawi projekt zmiany umowy z podwykonawcą, uwzględniając zastrzeżenia i uwagi zgłoszone przez Zamawiającego.
  8. Wykonawca, podwykonawca lub dalszy podwykonawca przedkłada Zamawiającemu poświadczoną za zgodność z oryginałem kopię zawartej umowy o podwykonawstwo, której przedmiotem są roboty budowlane, (wcześniej zaakceptowaną przez Zamawiającego) w

- terminie 7 dni od dnia jej zawarcia.
9. Wykonawca, podwykonawca lub dalszy podwykonawca zamówienia na roboty budowlane przedkłada Zamawiającemu poświadczoną za zgodność z oryginałem kopię zawartej umowy o podwykonawstwo, której przedmiotem są dostawy lub usługi, w terminie 7 dni od dnia jej zawarcia, z wyłączeniem umów o podwykonawstwo o wartości mniejszej niż 0,5% wartości umowy w sprawie zamówienia publicznego. Wyłączenie, o którym mowa w zdaniu pierwszym, nie dotyczy umów o podwykonawstwo o wartości większej niż 50 000 zł.
  10. W przypadku, o którym mowa w ust. 9, jeżeli termin zapłaty wynagrodzenia jest dłuższy niż określony w ust. 3 pkt 10, Zamawiający informuje o tym Wykonawcę i wzywa go do doprowadzenia do zmiany tej umowy pod rygorem wystąpienia o zapłatę kary umownej.
  11. Jakakolwiek przerwa w realizacji przedmiotu umowy wynikająca z braku Podwykonawcy będzie traktowana jako przerwa wynikająca z przyczyn zależnych od Wykonawcy i nie może stanowić podstawy do zmiany terminu zakończenia robót.
  12. Umowy Wykonawcy z podwykonawcami, podwykonawcami lub dalszymi podwykonawcami powinny być zawarte na piśmie pod rygorem nieważności.
  13. Wykonawca jest odpowiedzialny za działania, zaniechania, uchybienia i zaniebdania podwykonawców jak za własne. Na roboty wykonane przez podwykonawców gwarancji udziela Wykonawca, który ponosi wobec Zamawiającego pełną odpowiedzialność z tytułu niewykonania lub nienależytego wykonania robót przez podwykonawców. Wykonawca zobowiązany jest zapewnić właściwą koordynację robót powierzonych poszczególnym podwykonawcom.
  14. Jeżeli zmiana albo rezygnacja z podwykonawcy dotyczy podmiotu, na którego zasoby wykonawca powoływał się, na zasadach określonych w art. 22a ust. 1 ustawy Prawo zamówień publicznych, w celu wykazania spełniania warunków udziału w postępowaniu lub kryteriów selekcji, wykonawca jest obowiązany wykazać zamawiającemu, że proponowany inny podwykonawca lub wykonawca samodzielnie spełnia je w stopniu nie mniejszym niż podwykonawca, na którego zasoby wykonawca powoływał się w trakcie postępowania o udzielenie zamówienia.
  15. W przypadku powierzenia przez Wykonawcę realizacji zadania Podwykonawcy, dalszemu Podwykonawcy, Wykonawca, Podwykonawca, dalszy Podwykonawca zobowiązany jest do dokonania we własnym zakresie zapłaty wynagrodzenia należnego Podwykonawcy, dalszemu Podwykonawcy z zachowaniem terminów płatności określonych w umowie z Podwykonawcą, dalszym Podwykonawcą.
  16. Zamawiający dokonuje bezpośredniej zapłaty wymagalnego wynagrodzenia przysługującego podwykonawcy lub dalszemu podwykonawcy, który zawarł zaakceptowaną przez Zamawiającego umowę o podwykonawstwo, której przedmiotem są roboty budowlane, lub który zawarł przedłożoną Zamawiającemu umowę o podwykonawstwo, której przedmiotem są dostawy lub usługi, w przypadku uchylenia się od obowiązku zapłaty odpowiednio przez Wykonawcę, podwykonawcę lub dalszego podwykonawcę zamówienia na roboty budowlane na zasadach określonych w art. 143c ustawy Prawo zamówień publicznych.
  17. Postanowienia niniejszego paragrafu stosuje się odpowiednio do zmian zawartych umów podwykonawczych oraz zmian zakresu zadania powierzonego do wykonania przez podwykonawców.
  18. Wynagrodzenie, o którym mowa w ust. 16, dotyczy wyłącznie należności powstałych po zaakceptowaniu przez Zamawiającego umowy o podwykonawstwo, której przedmiotem są roboty budowlane, lub po przedłożeniu Zamawiającemu poświadczonej za zgodność z oryginałem kopii umowy o podwykonawstwo, której przedmiotem są dostawy lub usługi.
  19. Bezpośrednia zapłata obejmuje wyłącznie należne wynagrodzenie, bez odsetek, należnych podwykonawcy lub dalszemu podwykonawcy.
  20. W przypadku powierzenia przez Wykonawcę realizacji zadania Podwykonawcy, Wykonawca jest zobowiązany załączyć do wystawionej przez siebie faktury:
    - 1) zestawienie należności dla wszystkich podwykonawców wraz z kopiami wystawionych przez nich faktur i protokołami odbioru;

- 2) dowodów zapłaty wymagalnych zobowiązań wobec podwykonawców lub dalszych podwykonawców wynikających z faktur podwykonawców. Dowodem zapłaty jest kopia polecenia przelewu;
  - 3) oświadczenia podwykonawców lub dalszych podwykonawców, złożone nie wcześniej niż w dniu wystawienia faktury przez Wykonawcę, że Wykonawca nie zalega z żadnymi wymagalnymi zobowiązaniami w stosunku do podwykonawców, lub dalszych podwykonawców wynikającymi z umowy podwykonawstwa.
21. Zamawiający jest uprawniony do wstrzymania zapłaty wynagrodzenia na rzecz Wykonawcy do czasu uregulowania jego zobowiązań wobec podwykonawców lub dalszych podwykonawców. Jeśli opóźnienie w zapłacie wymagalnego należnego podwykonawcom lub dalszym wynagrodzenia przekroczy 30 dni, Zamawiający ma prawo dokonać zapłaty kwoty należnej Podwykonawcom bezpośrednio na jego rzecz, pomniejszając Wykonawcy wynagrodzenie o zapłacone Podwykonawcy kwoty.
22. W razie odmowy zapłaty wynagrodzenia na rzecz podwykonawcy lub dalszemu podwykonawcy, Wykonawca przedstawi Zamawiającemu przyczyny odmowy zapłaty (uwagi) oraz szczegółowo umotywuje Zamawiającemu, iż nie narusza to prawa ani warunków jego umowy z podwykonawcą w terminie 7 dni, od dnia wystąpienia o uzasadnienie przez Zamawiającego. Zamawiającemu przysługuje w takiej sytuacji prawo szczegółowego zbadania wywiązywania się Wykonawcy z warunków umowy z podwykonawcą, a także domagania się od podwykonawcy złożenia stosownych oświadczeń oraz udostępnienia dokumentów umownych.
23. Zamawiający nie ponosi odpowiedzialności za zapłatę wynagrodzenia za roboty budowlane wykonane przez Podwykonawcę w przypadku:
- 1) zawarcia umowy z Podwykonawcą lub zmiany Podwykonawcy, bez zgody Zamawiającego,
  - 2) zmiany warunków umowy z Podwykonawcą bez zgody Zamawiającego,
  - 3) nieuwzględnienia sprzeciwu lub zastrzeżeń do umowy z Podwykonawcą zgłoszonych przez Zamawiającego lub innego naruszenia art. 647 Kodeksu cywilnego.
24. Wykonawca zobowiązuje się koordynować prace realizowane przez podwykonawców, z zastrzeżeniem, że Stroną dla Zamawiającego będzie w każdym przypadku Wykonawca.
25. Konieczność 3-krotnego dokonywania bezpośredniej zapłaty podwykonawcy lub dalszemu podwykonawcy, o których mowa w ust. 16, lub konieczność dokonania bezpośrednich zapłat na sumę większą niż 5% wartości umowy w sprawie zamówienia publicznego stanowi podstawę do odstąpienia od umowy w sprawie zamówienia publicznego przez Zamawiającego.
- f) Zamawiający zmienia treść SIWZ w załączniku nr 7 do SIWZ – Projekt Umowy, w którym § 14 pkt 4 otrzymuje brzmienie:
- 4) Zamawiający zwróci lub zwolni 70 % zabezpieczenia należytego wykonania umowy w terminie 30 dni od dnia ostatecznego odbioru robót (**bez wad istotnych**) i uznania ich za należyte wykonane. Pozostała część w wysokości 30 % zabezpieczenia pozostawiona na zabezpieczenie roszczeń z tytułu rękojmi za wady, zostanie zwrócona nie później niż w 15 dniu po upływie okresu rękojmi.
- g) Zamawiający zmienia treść SIWZ w załączniku nr 7 do SIWZ – Projekt Umowy, w którym § 15 ust. 5 otrzymuje brzmienie:
5. Zamawiający przewiduje możliwość dokonania zmian postanowień niniejszej umowy w stosunku do treści Oferty, na podstawie której dokonano wyboru Wykonawcy, w zakresie wynagrodzenia Wykonawcy w przypadku zmiany:

- a) wysokości minimalnego wynagrodzenia za pracę albo wysokości minimalnej stawki godzinowej, ustalonych na podstawie art. 2 ust. 3-5 ustawy z 10 października 2002 r. o minimalnym wynagrodzeniu za pracę;
  - b) zasad podlegania ubezpieczeniom społecznym lub ubezpieczeniu zdrowotnemu lub wysokości stawki składki na ubezpieczenia społeczne lub zdrowotne;
  - c) zasad gromadzenia i wysokości wpłat do pracowniczych planów kapitałowych, o których mowa w ustawie z dnia 4 października 2018 r. o pracowniczych planach kapitałowych;
- jeżeli zmiany te będą miały wpływ na koszty wykonania zamówienia przez Wykonawcę.

**Biorąc pod uwagę dotychczasowe wyjaśnienia i zmiany wprowadzone w treści SIWZ, załączniku nr 7 do SIWZ – Projekt Umowy) oraz załączniku nr 9 do SIWZ (Dokumentacja projektowa), Zamawiający ogłasza treść SIWZ, załącznik nr 7 do SIWZ (Projekt Umowy), załącznik nr 9 do SIWZ (Dokumentacja projektowa) – z uwzględnieniem wyjaśnień i zmian (wersja ujednolicona).**

**Pozostałe załączniki do SIWZ pozostają bez zmian.**

**W dniu 09.01.2020 r. zostało przesłane do publikacji w Suplemencie Dziennika UE niniejsze ogłoszenie dotyczące powyższej zmiany terminu. Przedmiotowe ogłoszenie zostało również zamieszczone na platformie zakupowej Zamawiającego, stronie internetowej Zamawiającego [bip.miastopuck.pl](http://bip.miastopuck.pl) oraz na tablicy ogłoszeń w siedzibie Zamawiającego.**

**Załączniki:**

1. rysunek nr 1BH/I\_07.5
2. rysunek nr 1WH/I-01.7
3. rysunek nr 1WH/I-02.4
4. rysunek nr 1WH/I-03.11
5. rysunek nr 1WH/I-03.10
6. rysunek nr 1WH/I-06.3
7. rysunek nr 1WH/I-08.1
8. rysunek nr 1WH/I-08.2
9. **Analiza falowania w Porcie Rybackim w Pucku – Zakład Mechaniki Falowania i Dynamiki Budowli – Instytut Budownictwa Wodnego PAN – Gdańsk 2009**
10. **Ujednolicona treść SIWZ**
11. **Ujednolicony załącznik nr 7 do SIWZ (Projekt Umowy)**
12. **Ujednolicony załącznik nr 9 do SIWZ (Dokumentacja projektowa)**