

WIDOK ŚCIANY B

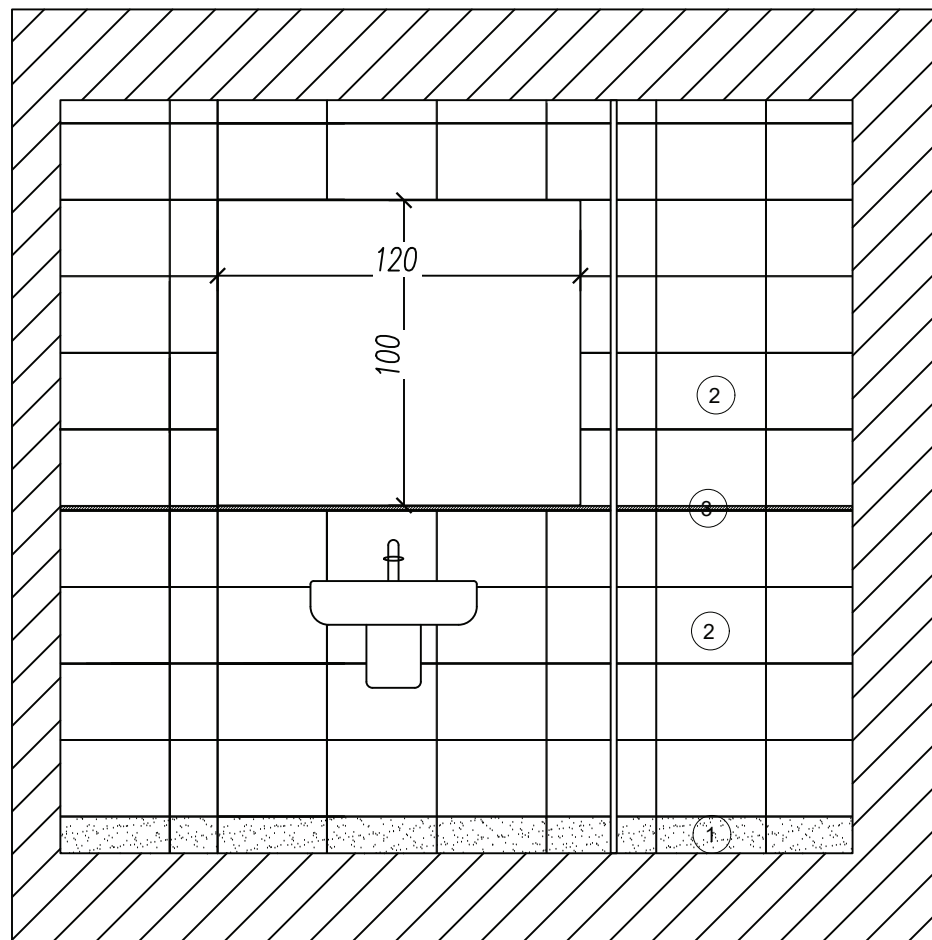

WIDOK ŚCIANY A

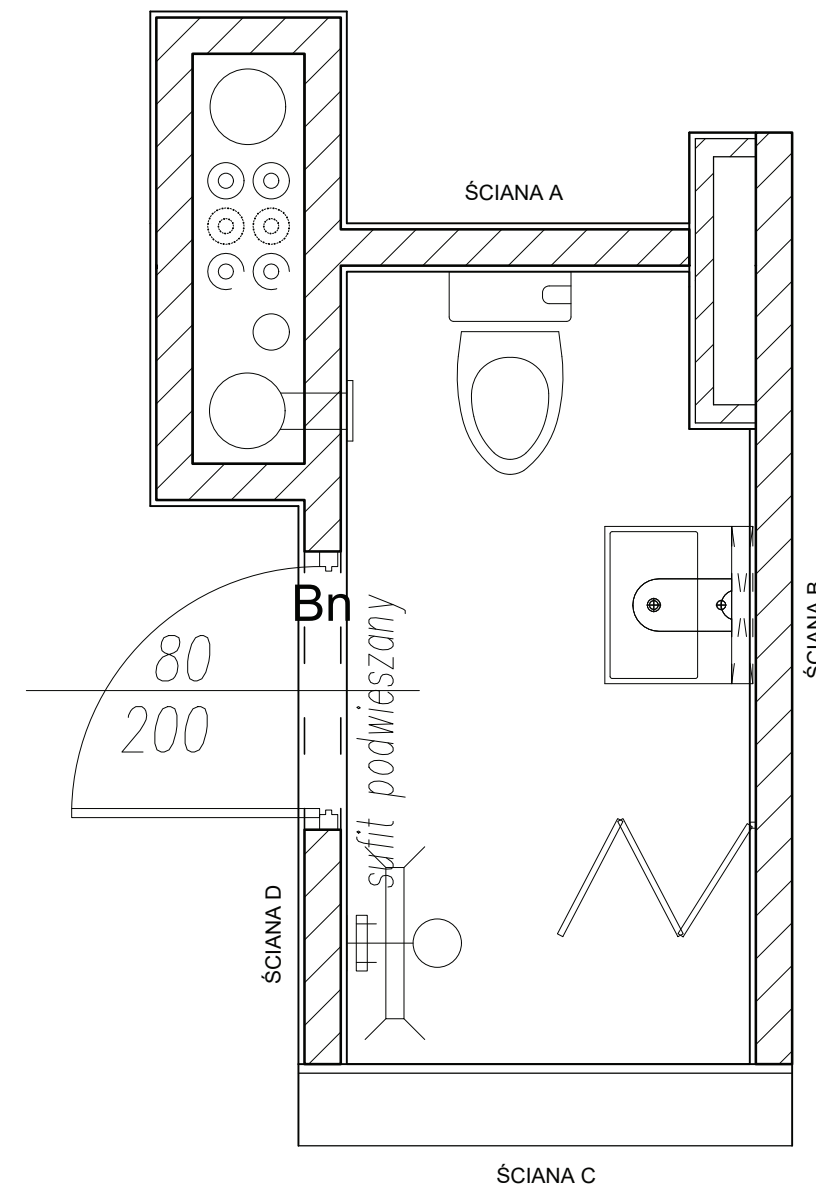
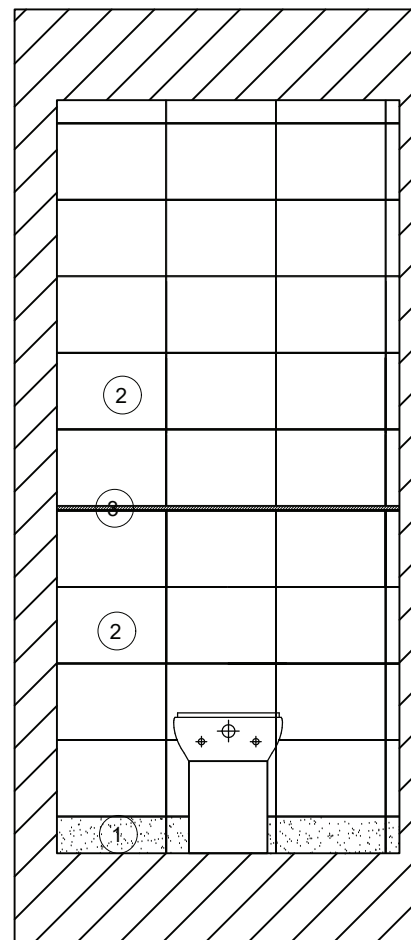

PLYTKI GRES :kolekcja MINIMAL firma TUBĄDZIN lub równoważne

① PŁYTKA PODŁOGOWA P-Minimal 1 33,3x33,3

PLYTKI CERAMICZNE:kolekcja MINIMAL firma TUBĄDZIN lub równoważne

② PŁYTKA ŚCIENNA S-Minimal 3 25x36 lub równoważne

⑤ LISTWA L-Minimal 36x1,2 lub równoważne

SUFIT W KOLORZE BIAŁYM

ŚCIANY W KOLORZE S1000N ( jasny szary )

KOLOR FUGI NA PODŁOGACH: układać bezugowo lub ew. srebrno-szary nr17 wg Sopro,

KOLOR FUGI NA ŚCIANACH: srebrno-szary nr17 wg Sopro, gr.3mm

GALANTERIA ŁAZIENKOWA

PÓLECZKA DO KABINY NATRYSKOWEJ np. f.EMCO seria LOFT nr 054500100

POPZECZKA NA RĘCZNIK KĄPIELOWYf.EMCO seria LOFT nr 056000180

HAK WIESZAKOWY f.EMCO seria LOFT nr 057500102

UCHWYT DO PAPIERU TOALETOWEGO f.EMCO seria LOFT nr 050000100

PÓLKA f.EMCO seria LOFT nr 051000160

SZCZOTKA KŁOZETOWA W KOMPLECIE f.EMCO seria LOFT nr 051500100

UWAGA : OPRAWY OŚWIETLENIOWE WG PROJEKTU ELEKTRYCZNEGO

UWAGA: WSZYSTKIE WYMIARY SPRAWDZIĆ NA BUDOWIE (Z NATURY)

ROZMIESZCZENIE GALANTERII ŁAZIENKOWEJ BĘDZIE OKREŚLONE

W RAMACH NADZORU AUTORSKIEGO

UWAGA: WSZYSTKIE WYMIARY SPRAWDZIĆ NA BUDOWIE (Z NATURY)

UWAGA : OPRAWY OŚWIETLENIOWE WG PROJEKTU ELEKTRYCZNEGO

FAZA: PROJEKT TECHNICZNY			
	imię i nazwisko:	nr upr. bud.	podpis:
 PRACOWNIA PROJEKTOWA "Maxpol" ul. Żeromskiego 51A 26-600 Radom tel. (48) 385 09 57	projektant: architektura:	mgr inż. arch. Jacek Kapusta upr. bud. w spec. architektonicznej	UAN-II-K-8386/137/86
	projektant: architektura:	dr inż. arch. Adam Derlatka upr. bud. w spec. architektonicznej	MPOIA/038/2016
opracowanie:			
Obiekt:	Dom Studencki nr 1 Politechniki Lubelskiej		data opracow.:
			07.2022
			skala:
			1:25
Branża:	Tytuł rysunku:	nr rysunku:	
Architektura	TOALETA 6	A/36	

Niniejszy projekt jest własnością jego autorów. Kopiowanie, publikowanie oraz wykorzystanie projektu do jakichkolwiek innych celów bez wiedzy i zgody autorów jest zabronione na mocy Ustawy o Prawie Autorskim i prawach pokrewnych z dnia 4 lutego 1994 r. (Dz.U. z 1994r., nr 24, poz.83)

WIDOK ŚCIANY D

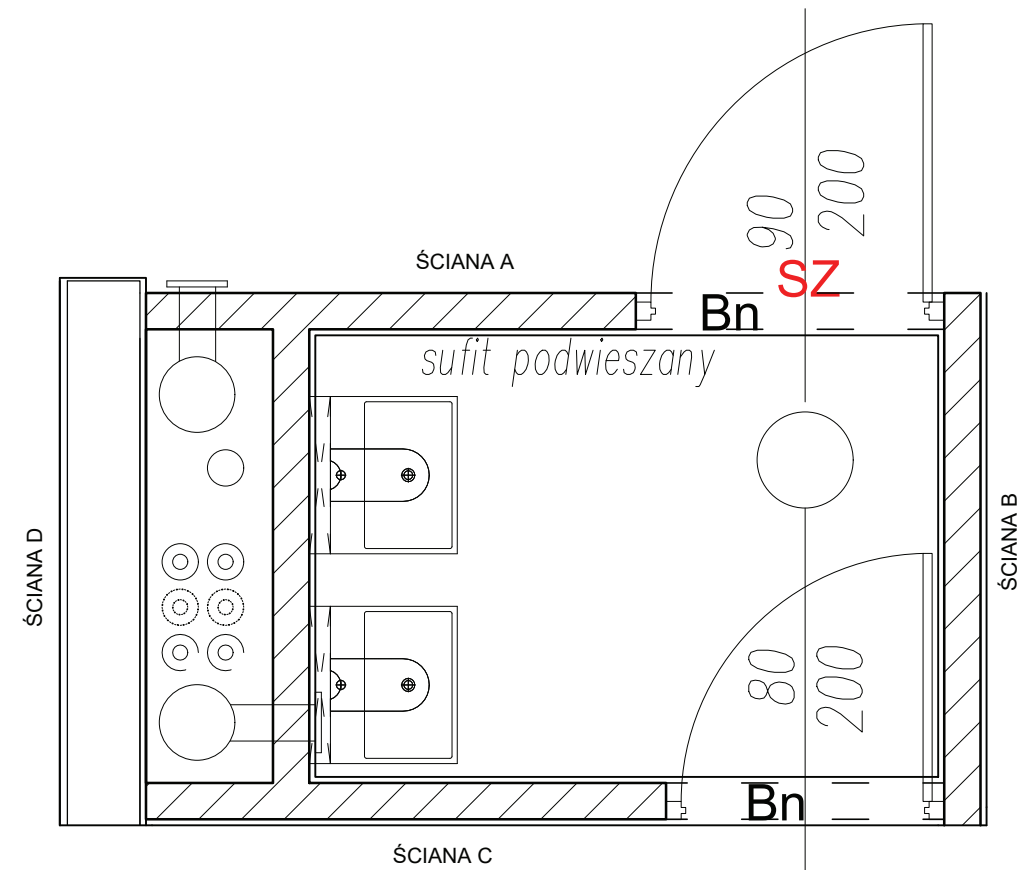
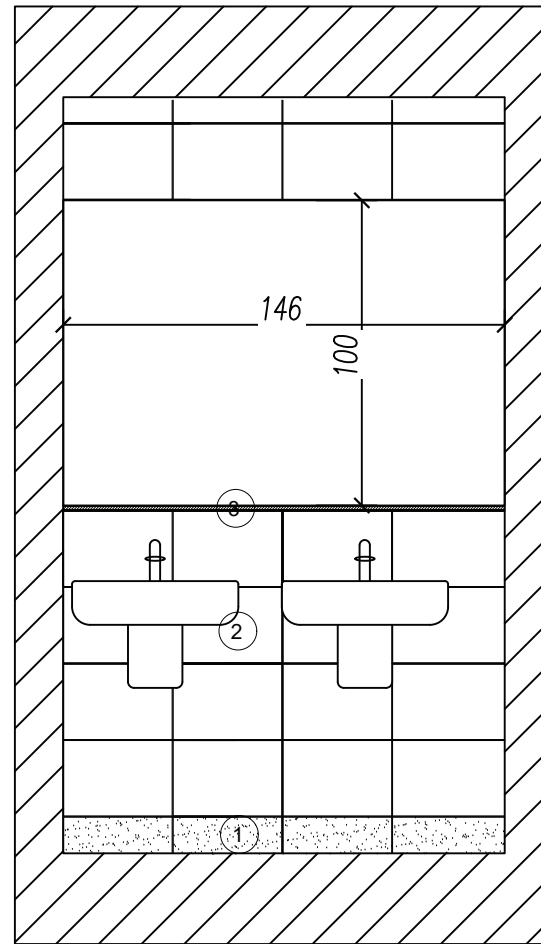

PŁYTKI GRES :kolekcja MINIMAL firma TUBĄDZIN lub równoważne

① PŁYTKA PODŁOGOWA P-Minimal 1 33,3x33,3

PŁYTKI CERAMICZNE:kolekcja MINIMAL firma TUBĄDZIN lub równoważne

② PŁYTKA ŚCIENNA S-Minimal 3 25x36 lub równoważne

⑤ LISTWA L-Minimal 36x1,2 lub równoważne

SUFIT W KOLORZE BIAŁYM

ŚCIANY W KOLORZE S1000N ( jasny szary )

KOLOR FUGI NA PODŁOGACH: układać bezugowo lub ew. srebrno-szary nr17 wg Sopro,

KOLOR FUGI NA ŚCIANACH: srebrno-szary nr17 wg Sopro, gr.3mm

GALANTERIA ŁAZIENKOWA

UCHWYT DO PAPIERU TOALETOWEGO f.EMCO seria LOFT nr 050000100

SZCZOTKA KŁOZETOWA W KOMPLECIE f.EMCO seria LOFT nr 051500100

UWAGA: WSZYSTKIE WYMIARY SPRAWDZIĆ NA BUDOWIE (Z NATURY)  
UWAGA : OPRAWY OŚWIETLENIOWE WG PROJEKTU ELEKTRYCZNEGO

FAZA: PROJEKT TECHNICZNY			
 PRACOWNIA PROJEKTOWA "Maxpol" ul. Żeromskiego 51A 26-600 Radom tel. (48) 385 09 57	projektant: architektura:	imię i nazwisko: mgr inż. arch. Jacek Kapusta upr. bud. w spec. architektonicznej	nr upr. bud. UAN-II-K-8386/137/86
	projektant: architektura:	dr inż. arch. Adam Derlatka upr. bud. w spec. architektonicznej	MPOIA/039/2016
	opracowanie:		
	Obiekt:	Dom Studencki nr 1 Politechniki Lubelskiej	
Branża:	Tytuł rysunku:	nr rysunku:	skala:
Architektura	TOALETA 7	A/37	1:25

Niniejszy projekt jest własnością jego autorów. Kopiowanie, publikowanie oraz wykorzystanie projektu do jakichkolwiek innych celów bez wiedzy i zgody autorów jest zabronione na mocy Ustawy o Prawie Autorskim i prawach pokrewnych z dnia 4 lutego 1994 r. (Dz.U. z 1994r., nr 24, poz.83)

WIDOK ŚCIANY D

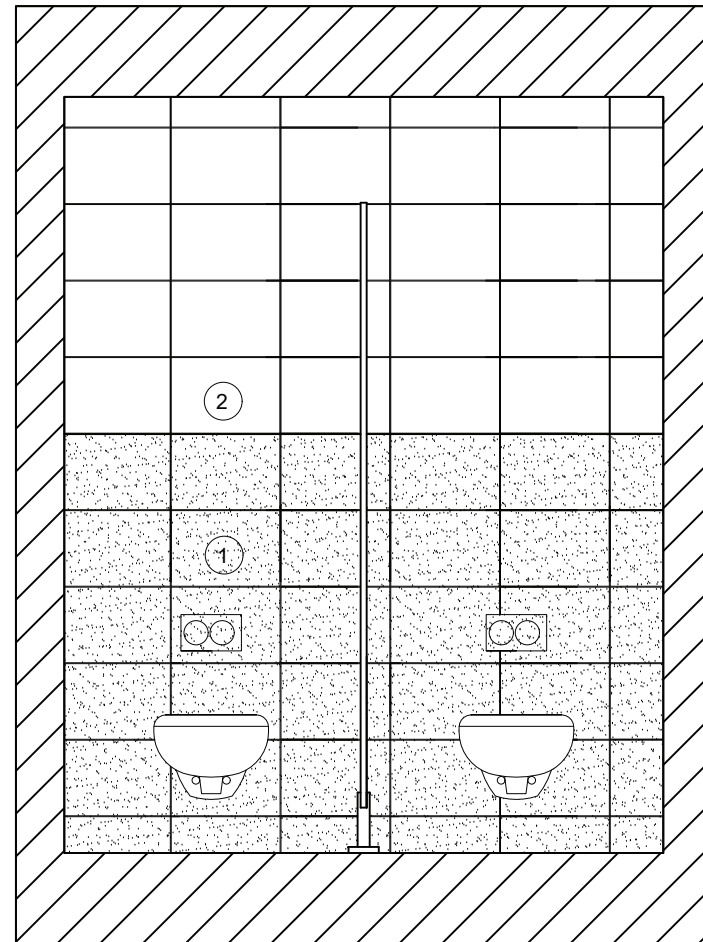

PŁYTKI GRES :kolekcja MINIMAL firma TUBĄDZIN lub równoważne

① PŁYTKA PODŁOGOWA P-Minimal 1 33,3x33,3

PŁYTKI CERAMICZNE:kolekcja MINIMAL firma TUBĄDZIN lub równoważne

② PŁYTKA ŚCIENNA S-Minimal 3 25x36 lub równoważne

⑤ LISTWA L-Minimal 36x1,2 lub równoważne

SUFIT W KOLORZE BIAŁYM

ŚCIANY W KOLORZE S1000N ( jasny szary )

KOLOR FUGI NA PODŁOGACH: układać bezugowo lub ew. srebrno-szary nr17 wg Sopro,

KOLOR FUGI NA ŚCIANACH: srebrno-szary nr17 wg Sopro, gr.3mm

GALANTERIA ŁAZIENKOWA

UCHWYT DO PAPIERU TOALETOWEGO f.EMCO seria LOFT nr 050000100

SZCZOTKA KŁOZETOWA W KOMPLECIE f.EMCO seria LOFT nr 051500100

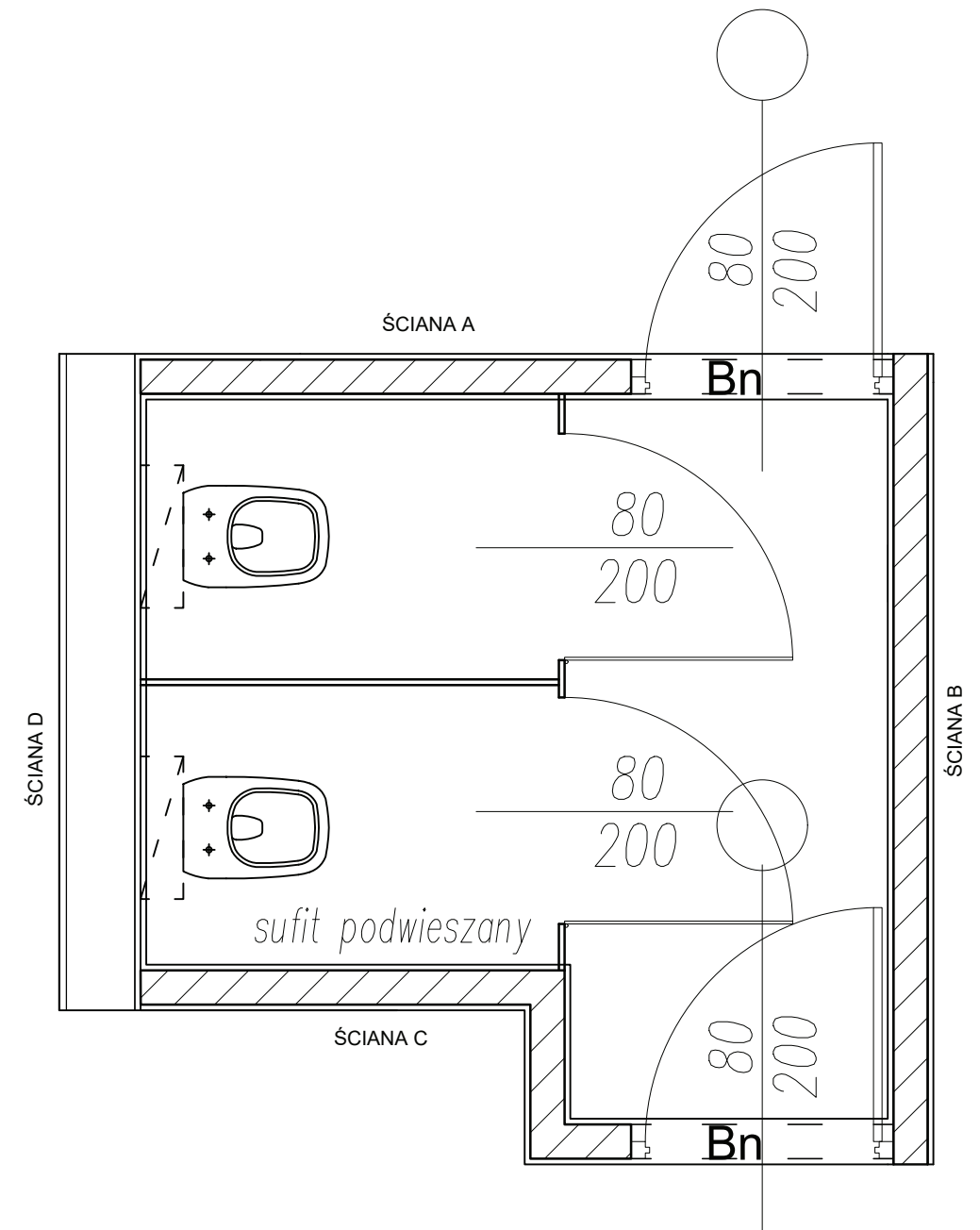

ŚCIANA A

Bn

80  
200

80  
200

sufit podwieszany

ŚCIANA C

80  
200

Bn

ŚCIANA B

UWAGA: WSZYSTKIE WYMIARY SPRAWDZIĆ NA BUDOWIE (Z NATURY)

UWAGA : OPRAWY OŚWIETLENIOWE WG PROJEKTU ELEKTRYCZNEGO

FAZA: PROJEKT TECHNICZNY

 PRACOWNIA PROJEKTOWA "Maxpol" ul. Żeromskiego 51A 26-600 Radom tel. (48) 385 09 57	projektant:	imię i nazwisko:	nr upr. bud.	podpis:
	architektura:	mgr inż. arch. Jacek Kapusta	UAN-II-K-8386/137/86	
	projektant:	dr inż. arch. Adam Derlatka	MPOIA/038/2016	
	architektura:	upr. bud. w spec. architektonicznej		
opracowanie:				
Obiekt:				data opracow.:
Dom Studencki nr 1 Politechniki Lubelskiej				07.2022
				skala:
				1:25
Branża:		Tytuł rysunku:		nr rysunku:
Architektura		TOALETA 8		A/38

Niniejszy projekt jest własnością jego autorów. Kopiowanie, publikowanie oraz wykorzystanie projektu do jakichkolwiek innych celów bez wiedzy i zgody autorów jest zabronione na mocy Ustawy o Prawie Autorskim i prawach pokrewnych z dnia 4 lutego 1994 r. (Dz.U. z 1994r., nr 24, poz.83)

### WIDOK ŚCIANY A

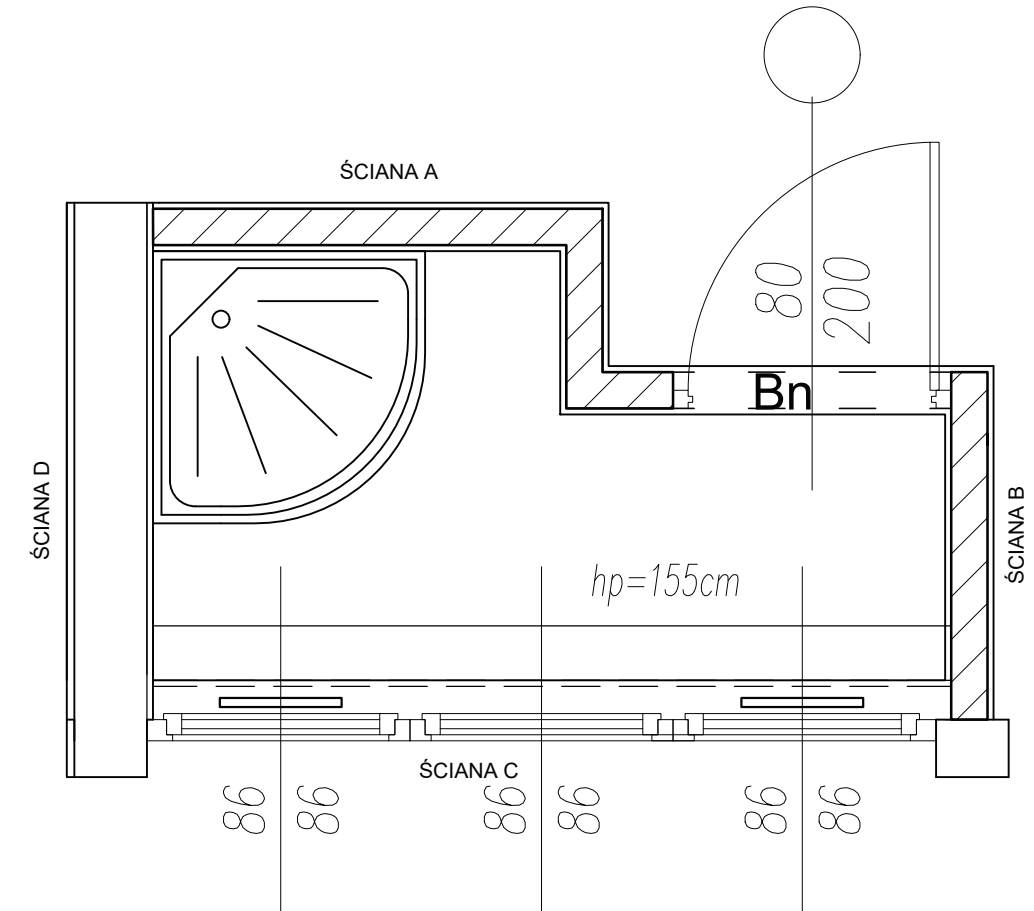
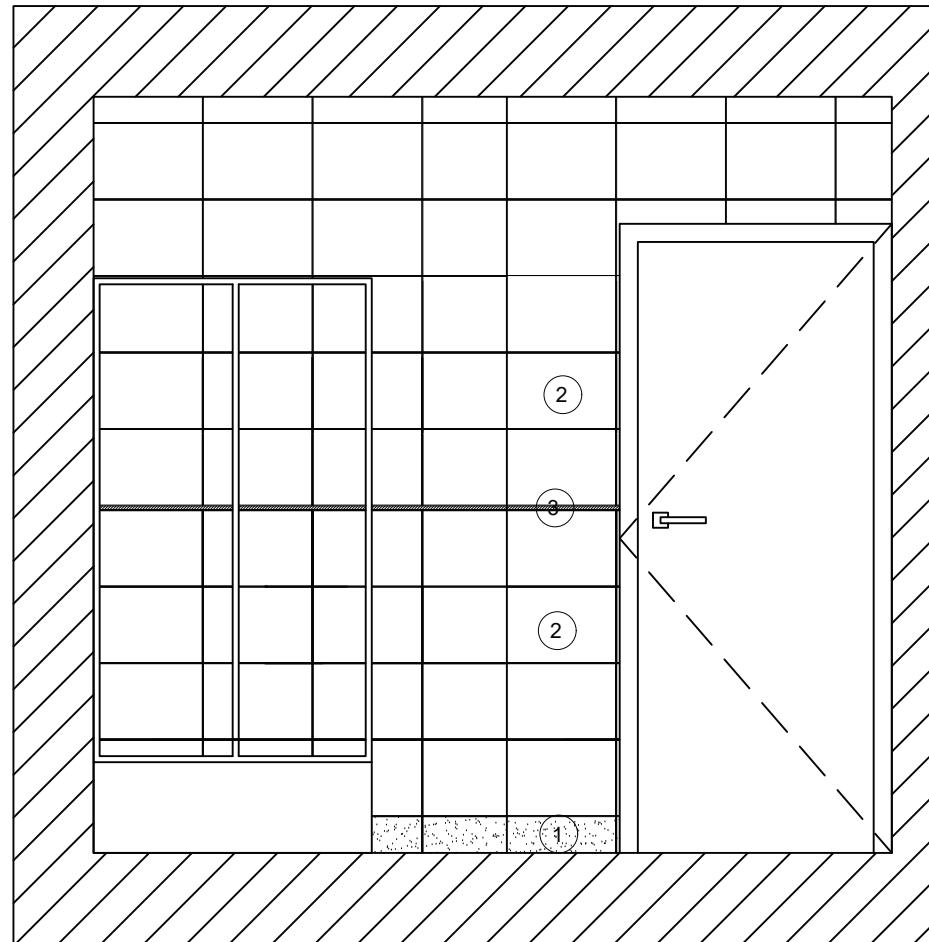

PLYTKI GRES :kolekcja MINIMAL firma TUBĄDZIN lub równoważne

① PŁYTKA PODŁOGOWA P-Minimal 1 33,3x33,3

PLYTKI CERAMICZNE:kolekcja MINIMAL firma TUBĄDZIN lub równoważne

② PŁYTKA ŚCIENNA S-Minimal 3 25x36 lub równoważne

⑤ LISTWA L-Minimal 36x1,2 lub równoważne

SUFIT W KOLORZE BIAŁYM

ŚCIANY W KOLORZE S1000N ( jasny szary )

KOLOR FUGI NA PODŁOGACH: układać bezugowo lub ew. srebrno-szary nr17 wg Sopro,

KOLOR FUGI NA ŚCIANACH: srebrno-szary nr17 wg Sopro, gr.3mm

GALANTERIA ŁAZIENKOWA

PÓLECZKA DO KABINY NATRYSKOWEJ np. f.EMCO seria LOFT nr 054500100

POPZECZKA NA RĘCZNIK KĄPIELOWYf.EMCO seria LOFT nr 056000180

HAK WIESZAKOWY f.EMCO seria LOFT nr 057500102

UCHWYT DO PAPIERU TOALETOWEGO f.EMCO seria LOFT nr 050000100

PÓŁKA f.EMCO seria LOFT nr 051000160

SZCZOTKA KŁOZETOWA W KOMPLECIE f.EMCO seria LOFT nr 051500100

UWAGA : OPRAWY OŚWIETLENIOWE WG PROJEKTU ELEKTRYCZNEGO

UWAGA: WSZYSTKIE WYMIARY SPRAWDZIĆ NA BUDOWIE (Z NATURY)

ROZMIESZCZENIE GALANTERII ŁAZIENKOWEJ BĘDZIE OKREŚLONE  
W RAMACH NADZORU AUTORSKIEGO

UWAGA: WSZYSTKIE WYMIARY SPRAWDZIĆ NA BUDOWIE (Z NATURY)

UWAGA : OPRAWY OŚWIETLENIOWE WG PROJEKTU ELEKTRYCZNEGO

FAZA: PROJEKT TECHNICZNY			
	imię i nazwisko:	nr upr. bud.	podpis:
 PRACOWNIA PROJEKTOWA "Maxpol" ul. Żeromskiego 51A 26-600 Radom tel. (48) 385 09 57	projektant: architektura:	mgr inż. arch. Jacek Kapusta upr. bud. w spec. architektonicznej	UAN-II-K-8386/137/86
	projektant: architektura:	dr inż. arch. Adam Derlatka upr. bud. w spec. architektonicznej	MPOIA/039/2016
opracowanie:			
Obiekt:	Dom Studencki nr 1 Politechniki Lubelskiej		data opracow.:
			07.2022
			skala:
			1:25
Branża:	Tytuł rysunku:	nr rysunku:	
Architektura	TOALETA 9	A/39	

Niniejszy projekt jest własnością jego autorów. Kopiowanie, publikowanie oraz wykorzystanie projektu do jakichkolwiek innych celów bez wiedzy i zgody autorów jest zabronione na mocy Ustawy o Prawie Autorskim i prawach pokrewnych z dnia 4 lutego 1994 r. (Dz.U. z 1994r., nr 24, poz.83)

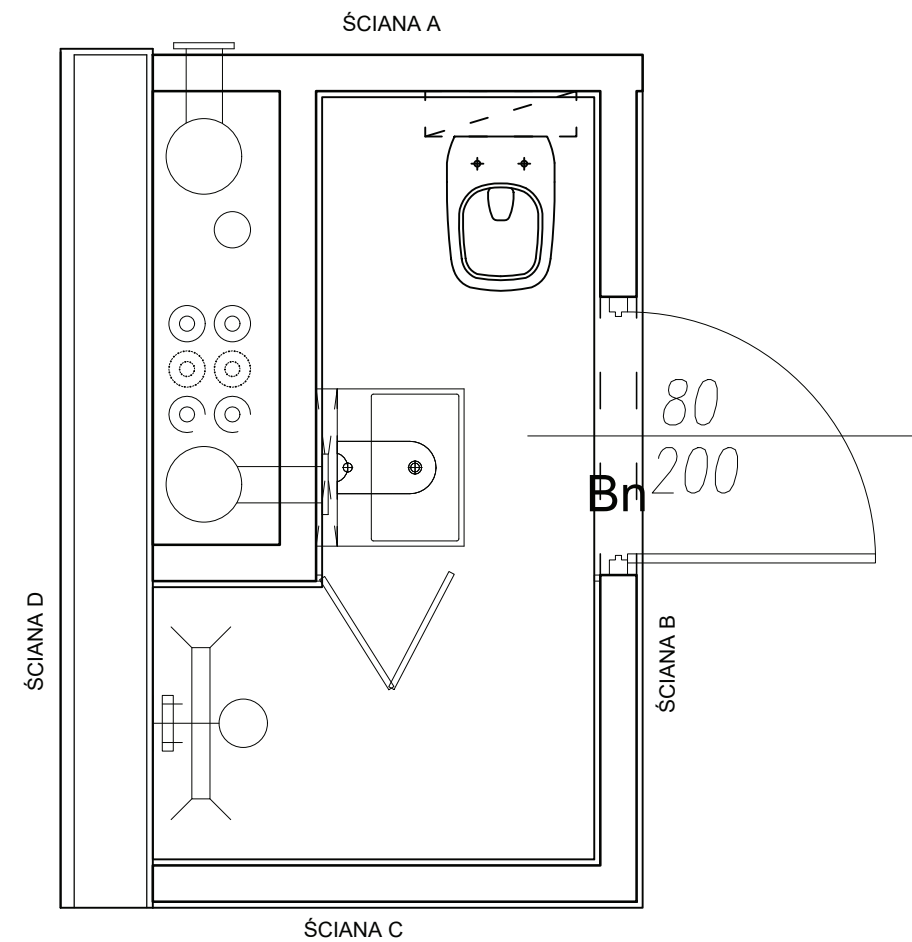
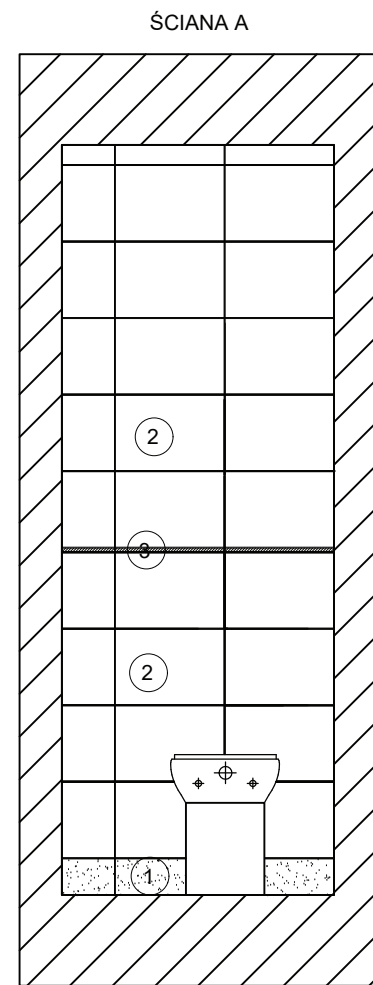
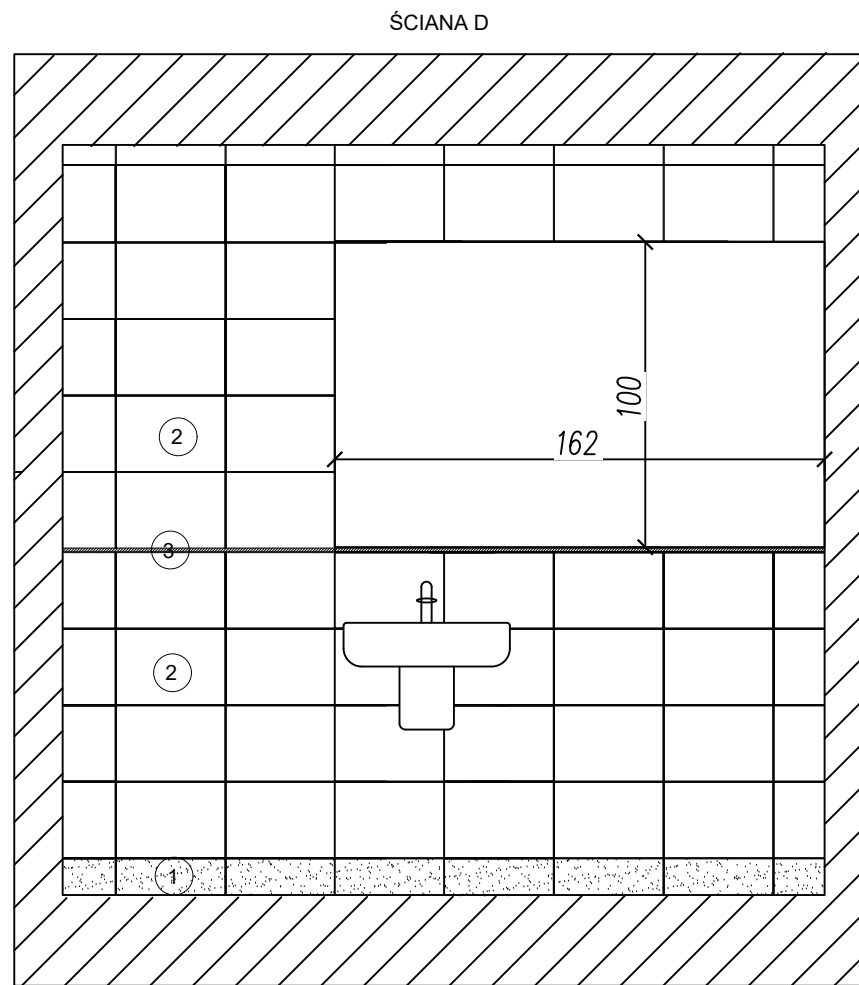

PLYTKI GRES :kolekcja MINIMAL firma TUBĄDZIN lub równoważne

① PŁYTKA PODŁOGOWA P-Minimal 1 33,3x33,3

PLYTKI CERAMICZNE:kolekcja MINIMAL firma TUBĄDZIN lub równoważne

② PŁYTKA ŚCIENNA S-Minimal 3 25x36 lub równoważne

⑤ LISTWA L-Minimal 36x1,2 lub równoważne

SUFIT W KOLORZE BIAŁYM

ŚCIANY W KOLORZE S1000N ( jasny szary )

KOLOR FUGI NA PODŁOGACH: układać bezugowo lub ew. srebrno-szary nr17 wg Sopro,

KOLOR FUGI NA ŚCIANACH: srebrno-szary nr17 wg Sopro, gr.3mm

GALANTERIA ŁAZIENKOWA

PÓLECZKA DO KABINY NATRYSKOWEJ np. f.EMCO seria LOFT nr 054500100

POPZECZKA NA RĘCZNIK KĄPIELOWY f.EMCO seria LOFT nr 056000180

HAK WIESZAKOWY f.EMCO seria LOFT nr 057500102

UCHWYT DO PAPIERU TOALETOWEGO f.EMCO seria LOFT nr 050000100

PÓLKA f.EMCO seria LOFT nr 051000160

SZCZOTKA KŁOZETOWA W KOMPLECIE f.EMCO seria LOFT nr 051500100

UWAGA : OPRAWY OŚWIETLENIOWE WG PROJEKTU ELEKTRYCZNEGO

UWAGA: WSZYSTKIE WYMIARY SPRAWDZIĆ NA BUDOWIE (Z NATURY)

ROZMIESZCZENIE GALANTERII ŁAZIENKOWEJ BĘDZIE OKREŚLONE

W RAMACH NADZORU AUTORSKIEGO

UWAGA: WSZYSTKIE WYMIARY SPRAWDZIĆ NA BUDOWIE (Z NATURY)

UWAGA : OPRAWY OŚWIETLENIOWE WG PROJEKTU ELEKTRYCZNEGO

FAZA: PROJEKT TECHNICZNY			
	imię i nazwisko:	nr upr. bud.	podpis:
 PRACOWNIA PROJEKTOWA "Maxpol" ul. Żeromskiego 51A 26-600 Radom tel. (48) 385 09 57	projektant: architektura:	mgr inż. arch. Jacek Kapusta upr. bud. w spec. architektonicznej	UAN-II-K-8386/137/86
	projektant: architektura:	dr inż. arch. Adam Derlatka upr. bud. w spec. architektonicznej	MPOIA/038/2016
opracowanie:			
Obiekt:	Dom Studencki nr 1 Politechniki Lubelskiej		data opracow.:
			07.2022
			skala:
			1:25
Branża:	Architektura		nr rysunku:
	Tytuł rysunku: TOALETA 10		A/40

Niniejszy projekt jest własnością jego autorów. Kopiowanie, publikowanie oraz wykorzystanie projektu do jakichkolwiek innych celów bez wiedzy i zgody autorów jest zabronione na mocy Ustawy o Prawie Autorskim i prawach pokrewnych z dnia 4 lutego 1994 r. (Dz.U. z 1994r., nr 24, poz.83)