

D 1-3 E

3 str.

- A - rozstaw zamka - odległość od osi klamki do klucza w pozycji poziomej
- B - DORMAS - odległość od krawędzi drzwi do osi klamki. Proszę zmierzyć z obu stron drzwi (od strony pokoju i korytarza)
- F - całkowita grubość drzwi
- G - odległość od krawędzi zamka wpuszczanego do krawędzi drzwi
- H - odległość od osi klamki do górnego punktu szyldu
- I - odległość od osi klamki do dolnego punktu szyldu
- J - max szerokość obecnego szyldu/rozety
- Y - wysokość zamka
- Z - szerokość zamka

WSZYSTKIE WYMIARY PROSZĘ PODAĆ W MILIMETRACH

PRZYLGĄ

ZAMEK
WPUSZCZANY

SZYLD

010

25

60

100

72

48

48

50

OŚ KLAMKI

OŚ SZYLD

OŚ KLUCZA

DRZWI Z PRZYLGĄ

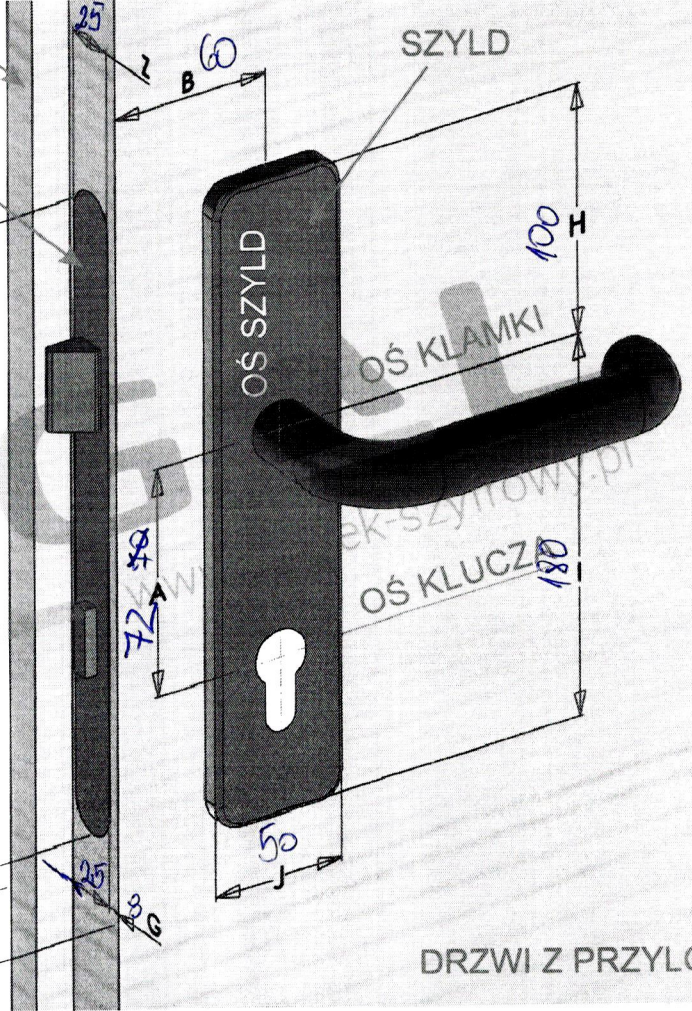
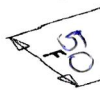

D 8F i MF

2 set.

- A - rozstaw zamka - odległość od osi klamki do klucza w pozycji poziomej
- B - DORMAS - odległość od krawędzi drzwi do osi klamki. Proszę zmierzyć z obu stron drzwi (od strony pokoju i korytarza)
- F - całkowita grubość drzwi
- G - odległość od krawędzi zamka wpuszczanego do krawędzi drzwi
- H - odległość od osi klamki do górnego punktu szyldu
- I - odległość od osi klamki do dolnego punktu szyldu
- J - max szerokość obecnego szyldu/rozety
- Y - wysokość zamka
- Z - szerokość zamka

WSZYSTKIE WYMIARY PROSZĘ PODAĆ W MILIMETRACH

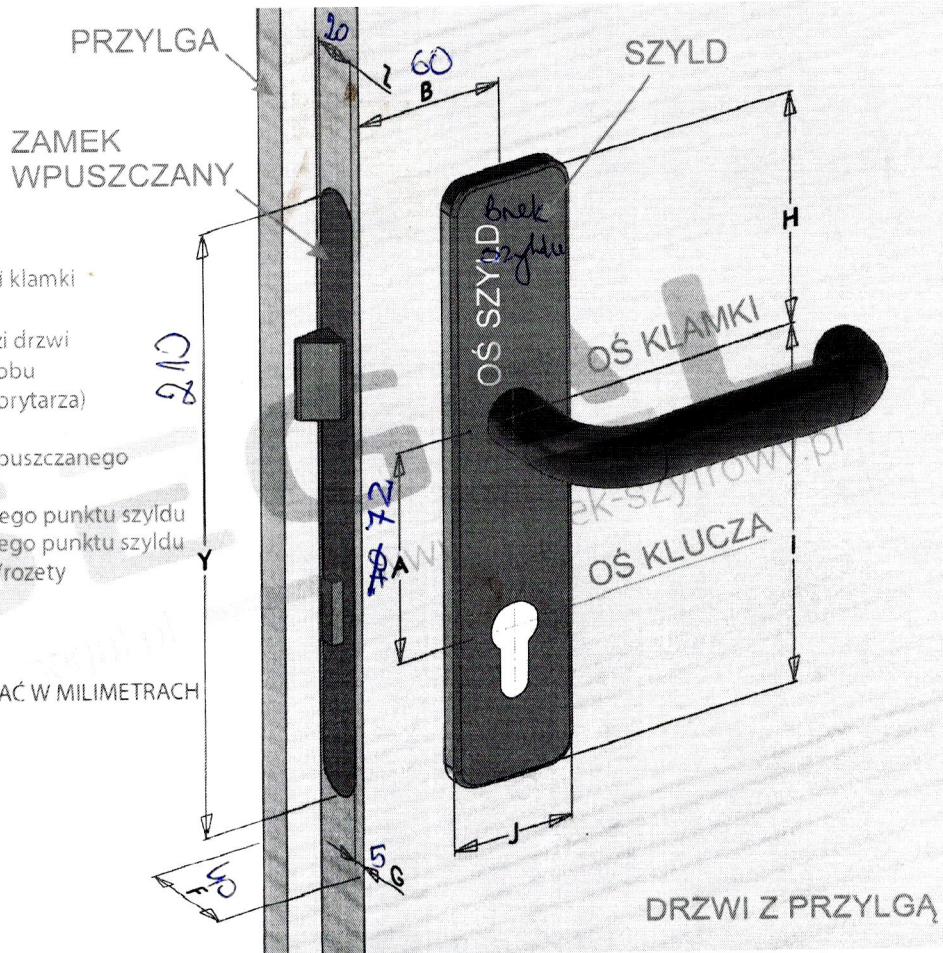

D 4-8 F i 10 F

6 szt.

- A - rozstaw zamka - odległość od osi klamki do klucza w pozycji poziomej
- B - DORMAS - odległość od krawędzi drzwi do osi klamki. Proszę zmierzyć z obu stron drzwi (od strony pokoju i korytarza)
- F - całkowita grubość drzwi
- G - odległość od krawędzi zamka wpuszczanego do krawędzi drzwi
- H - odległość od osi klamki do górnego punktu szyldu
- I - odległość od osi klamki do dolnego punktu szyldu
- J - max szerokość obecnego szyldu/rozety
- Y - wysokość zamka
- Z - szerokość zamka

WSZYSTKIE WYMIARY PROSZĘ PODAĆ W MILIMETRACH

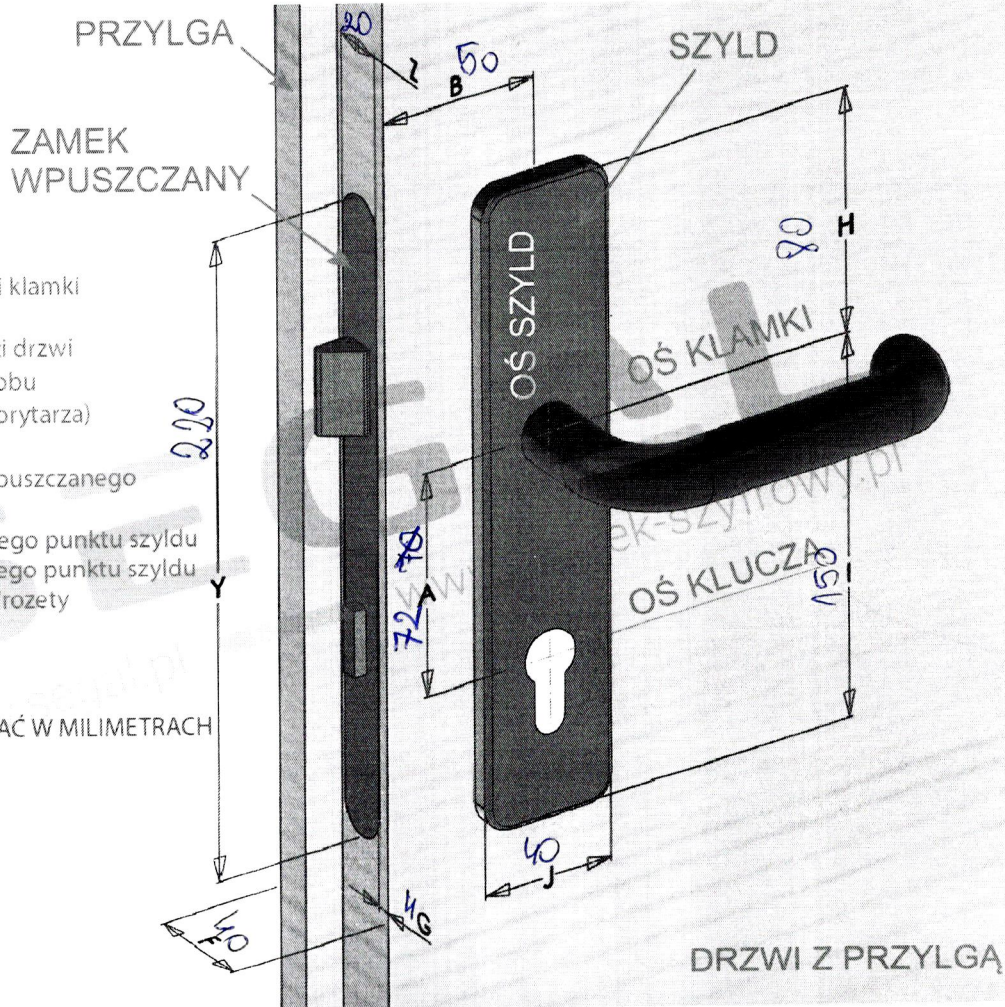

1-5 B

5 szt.

- A - rozstaw zamka - odległość od osi klamki do klucza w pozycji poziomej
- B - DORMAS - odległość od krawędzi drzwi do osi klamki. Proszę zmierzyć z obu stron drzwi (od strony pokoju i korytarza)
- F - całkowita grubość drzwi
- G - odległość od krawędzi zamka wpuszczanego do krawędzi drzwi
- H - odległość od osi klamki do górnego punktu szyldu
- I - odległość od osi klamki do dolnego punktu szyldu
- J - max szerokość obecnego szyldu/rozety
- Y - wysokość zamka
- Z - szerokość zamka

WSZYSTKIE WYMIARY PROSZĘ PODAĆ W MILIMETRACH

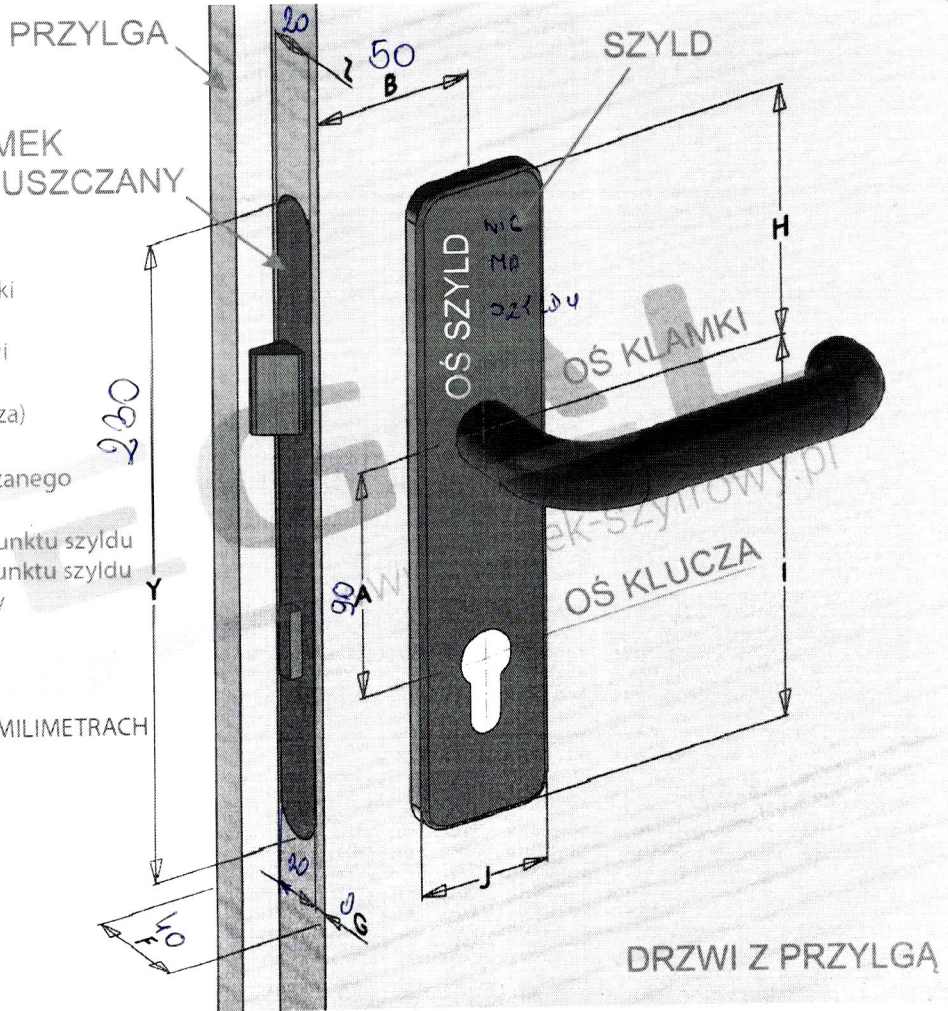
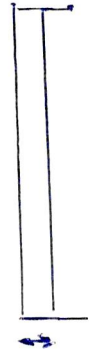

1-14, 2ⁿ

14 str.

- A - rozstaw zamka - odległość od osi klamki do klucza w pozycji poziomej
- B - DORMAS - odległość od krawędzi drzwi do osi klamki. Proszę zmierzyć z obu stron drzwi (od strony pokoju i korytarza)
- F - całkowita grubość drzwi
- G - odległość od krawędzi zamka wpuszczanego do krawędzi drzwi
- H - odległość od osi klamki do górnego punktu szyldu
- I - odległość od osi klamki do dolnego punktu szyldu
- J - max szerokość obecnego szyldu/rozety
- Y - wysokość zamka
- Z - szerokość zamka

WSZYSTKIE WYMIARY PROSZĘ PODAĆ W MILIMETRACH

PRZYLGGA

ZAMEK
WPUSZCZANY

SZYLD

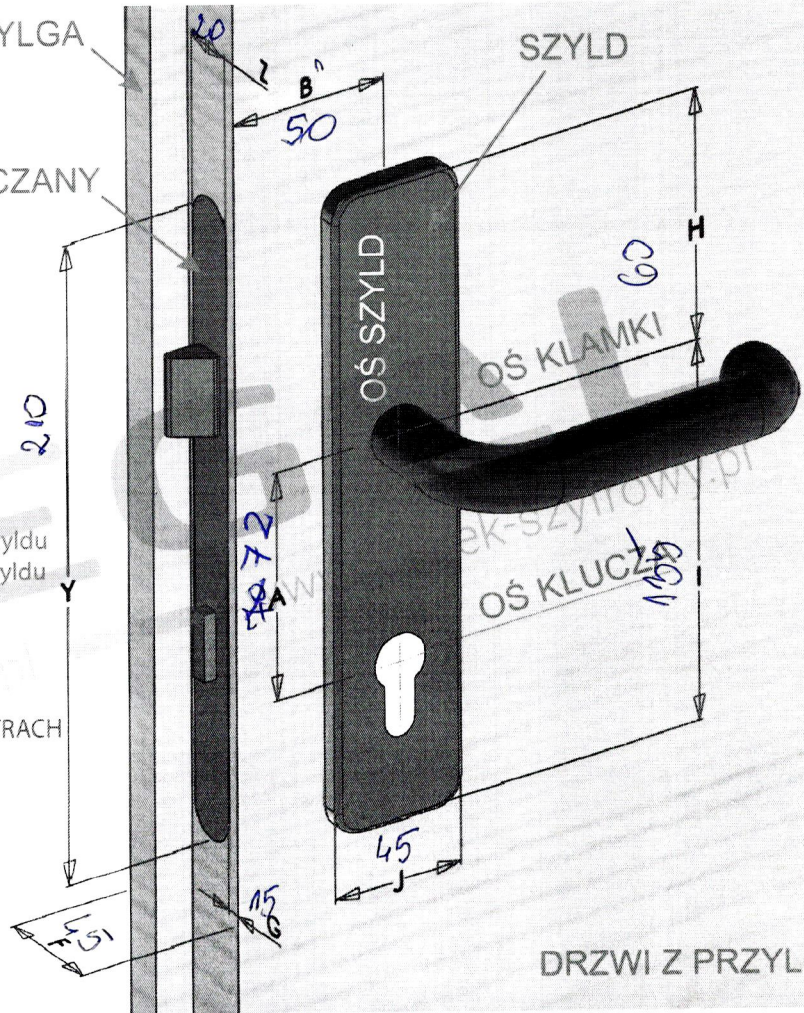

DRZWI Z PRZYLGĄ

1-18

18 szl.

A - rozstaw zamka - odległość od osi klamki do klucza w pozycji poziomej

B - DORMAS - odległość od krawędzi drzwi do osi klamki. Proszę zmierzyć z obu stron drzwi (od strony pokoju i korytarza)

F - całkowita grubość drzwi

G - odległość od krawędzi zamka wpuszczanego do krawędzi drzwi

H - odległość od osi klamki do górnego punktu szyldu

I - odległość od osi klamki do dolnego punktu szyldu

J - max szerokość obecnego szyldu/rozety

Y - wysokość zamka

Z - szerokość zamka

WSZYSTKIE WYMIARY PROSZĘ PODAĆ W MILIMETRACH

A - 70 72

B - 65

F - 55

G - 5

H - 80

I - 150

J - 45mm

Y - 220 Z - 22

PRZYLGA

ZAMEK
WPUSZCZANY

SZYLD

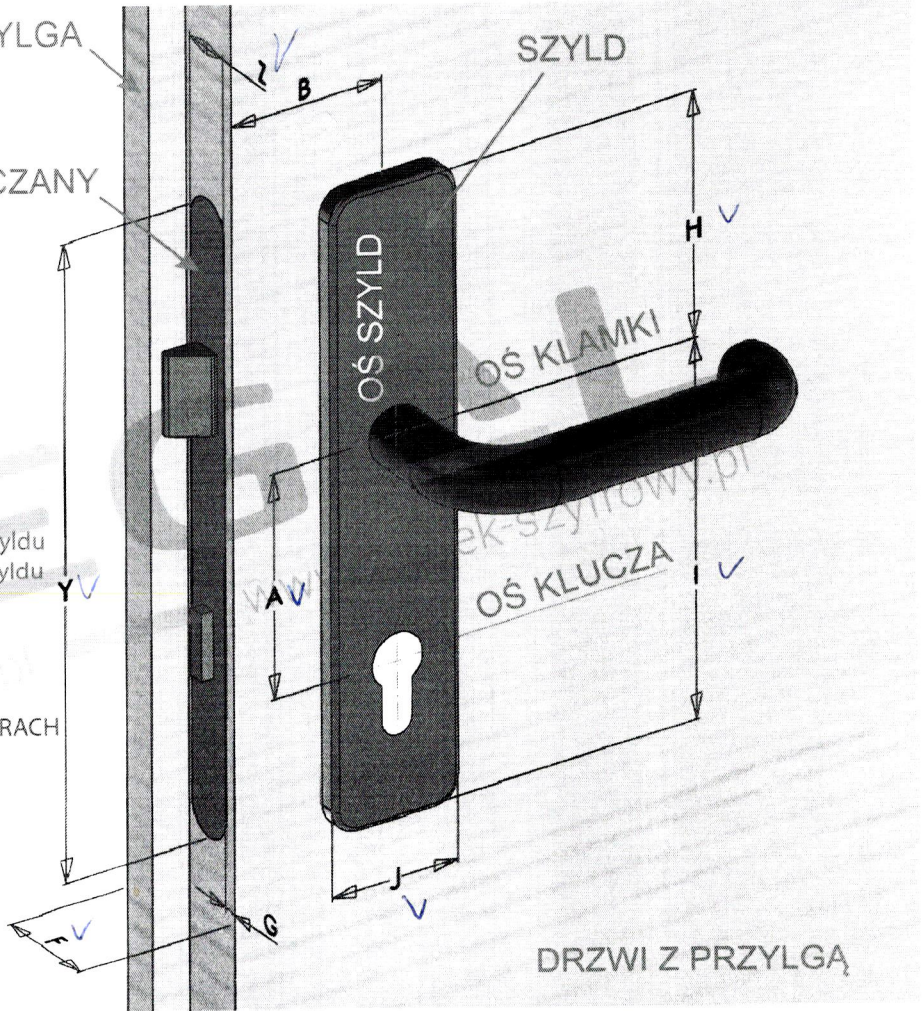

DRZWI Z PRZYLGA