



„DROMOST” sp. z o.o.

UL. TRÓJPOLE 3B, 61-693 POZNAŃ
tel./fax: +48 61 82-77-670, +48 61 82-77-671
www.dromost.pl biuro@dromost.pl

DROGI, MOSTY, INŻYNIERIA RUCHU,
PROJEKTOWANIE, NADZÓR, CONSULTING

Rozbudowa ul. Szkolnej w Kaźmierzu oraz ul. Topazowej w Kiączyńce w ciągu drogi gminnej nr 243516

STADIUM	PROJEKT WYKONAWCZY
BRANŻA	DROGOWA
DZIAŁKI PRZEZNACZONE POD INWESTYJCJĘ	obręb 302403_2.0906 Kaźmierz dz. 183/5, 261, 183/3, 212/4, 192, 183/4, 184/6, 184/7, 211, 209/4, 208/1, 208/3, 207/2, 206, 205, 775, 776, 847, 848, 849, 203, 202/9, 778, 201/8, 201/1, 200, 198/21, 770, 184/1, 186/16, 198/23, 198/24, 197/3, 198/7, 197/19, 196/1, 195/7, 195/2, 195/1, 193/23; obręb 302403_2.0907 Kiączyń dz. 1/1, 1/14, 1/5, 20/5, 19, 273/2, 14/5, 21/3, 22/5, 22/6, 22/7, 22/8, 23/3, 23/4, 24/89, 24/90, 27/3, 36, 26, 37, 38, 39/1, 16/1, 18, 71, 70
KATEGORIA OBIEKTU BUDOWLANEGO	XXV, XXVI
INWESTOR	GMINA KAŹMIERZ UL. SZAMOTULSKA 20 64-530 KAŹMIERZ
DATA WYKONANIA	LUTY 2023

Branża	Imię i nazwisko	Nr uprawnień i specjalność	Podpis
DROGOWA			
Projektant	mgr inż. Filip Kruszewski	WKP/0352/POOD/18 Inżynierjna drogowa	
Opracowujący	mgr inż. Agata Sobielga	-	
Sprawdzający	mgr inż. Tomasz Wilk	WKP/0119/POOD/18 Inżynierjna drogowa	

Egz.

Spis treści

1	Cel i zakres opracowania	5
1.1	Przedmiot opracowania	5
1.2	Cel opracowania.....	5
1.3	Podstawa opracowania.....	5
1.4	Inwestor	5
1.5	Jednostka projektowa	5
1.6	Lokalizacja inwestycji	5
1.7	Wykaz podstawowych norm prawnych	5
2	Stan istniejący.....	6
3	Stan projektowany.....	6
3.1	Charakterystyka obiektu budowlanego	6
3.2	Rozwiązania sytuacyjne	7
3.3	Konstrukcja nawierzchni	7
4	Niweleta	8
5	Odwodnienie	8
6	Oświetlenie	9
7	Kolizje.....	9
8	Uwarunkowania realizacyjne.....	9
9	Ochrona punktów geodezyjnych.....	10
10	Zabezpieczenie istniejącego gazociągu.....	11
11	Warunki techniczne	11

1 CEL I ZAKRES OPRACOWANIA

1.1 Przedmiot opracowania

Przedmiotem opracowania jest rozbudowa ulicy Szkolnej i Topazowej w gminie Kaźmierz.

1.2 Cel opracowania

Celem opracowania jest przygotowanie dokumentacji projektowej dla zadania pt. „Rozbudowa ul. Szkolnej w Kaźmierzu oraz ul. Topazowej w Kiączyń w ciągu drogi gminnej nr 243516 P”.

1.3 Podstawa opracowania

Podstawą opracowania są:

- podkłady geodezyjne,
- pomiary i wizje terenowe,
- obowiązujące akty prawne,
- zlecenie inwestora,
- uchwała nr XXX/164/12 Rady Gminy Kaźmierz z dnia 29 listopada 2012 r. w sprawie miejscowego planu zagospodarowania przestrzennego dla działek położonych wzdłuż ulicy Topazowej i Czereśniowej w miejscowości Kiączyń, Gminie Kaźmierz.

1.4 Inwestor



Gmina Kaźmierz
ul. Szamotulska 20
64-530 Kaźmierz

1.5 Jednostka projektowa



„DROMOST” sp. z o.o.
ul. Trójpole 3B
61-693 Poznań

1.6 Lokalizacja inwestycji

Projektowana rozbudowa zlokalizowana jest w miejscowościach Kaźmierz i Kiączyń, w gminie Kaźmierz w powiecie szamotulskim w województwie wielkopolskim.

1.7 Wykaz podstawowych norm prawnych

[1] - Rozporządzenie Ministra Transportu i Gospodarki Morskiej z dnia 2 marca 1999 r. w sprawie warunków technicznych, jakim powinny odpowiadać drogi publiczne i ich usytuowanie (Dz. U. 1999 r, nr 43 poz. 430) z późniejszymi zmianami,

[2] - Rozporządzenie Ministra Infrastruktury z dnia 3 lipca 2003 r. w sprawie szczegółowego zakresu i formy projektu budowlanego (Dz. U. 2003 r, nr 120 poz. 1133) z późniejszymi zmianami,

[3] - Ustawa z dnia 20 czerwca 1997 r. Prawo o ruchu drogowym (Dz. U. 1997 r, nr 98 poz. 602) z późniejszymi zmianami,

[4] - Katalog powtarzalnych elementów drogowych część I i II, Centralne Biuro Projektowo Badawcze Dróg i Mostów „Transprojekt – Warszawa”, Warszawa 1979r. 2004 r, nr 19 poz. 177)
z późniejszymi zmianami,

[5] Prawo budowlane z dnia 7 lipca 1994 r. tekst jednolity Dz.U. 2020 poz. 1333 z dnia 7 lipca 2020 r.

2 STAN ISTNIEJĄCY

Ul. Szkolna (odcinek od ul. Poznańskiej do ul. Szmaragdowej – w granicach miejscowości Kaźmierz)

Na odcinku objętym opracowaniem ul. Szkolna posiada jezdnię o nawierzchni bitumicznej w stanie złym o szerokości około 5,50 m, ograniczoną jednostronnie krawężnikiem betonowym (od strony wschodniej).

Spadek poprzeczny jezdni jest jednostronny w kierunku zachodnim. Ulica posiada system odwodnienia w postaci kanalizacji deszczowej jedynie w rejonie skrzyżowania z ulicą Poznańską. Po wschodniej stronie jezdni zlokalizowany jest chodnik o szerokości od 1,50 do 2,00m i nawierzchni z płyt betonowych. Po obu stronach jezdni zlokalizowane są zjazdy do posesji prywatnych (gruntowe lub wykonane z betonowej kostki brukowej). Ulica posiada niepełne oświetlenie zlokalizowane po jej wschodniej stronie. Na ww. odcinku przedmiotowa ulica jest skrzyżowana z ulicami: Malwową, Krokusową, Liliową, Szafranową, Tulipanową i Piwoniową.

Ul. Topazowa (odcinek od ul. Szmaragdowej do działki nr 73/9 – w granicach miejscowości Kiączyn)

Na odcinku objętym opracowaniem ul. Topazowa posiada jezdnię o nawierzchni bitumicznej w stanie złym o zmiennej szerokości – od około 4,50m do około 5,50m, nieograniczoną krawężnikami. Spadek poprzeczny jezdni jest zmienny (jednostronny oraz daszkowy). Ulica nie posiada systemu odwodnienia w postaci kanalizacji deszczowej. Po wschodniej stronie jezdni, na odcinku od ulicy Szmaragdowej do ulicy Diamentowej zlokalizowany jest chodnik o szerokości 1,50m i nawierzchni z betonowej kostki brukowej, oddzielony od jezdni pasem zieleni. Po obu stronach jezdni zlokalizowane są zjazdy do posesji prywatnych (gruntowe lub wykonane z betonowej kostki brukowej). Ulica posiada oświetlenie zlokalizowane po jej zachodniej stronie. Na ww. odcinku przedmiotowa ulica jest skrzyżowana z ulicami: Szmaragdową, Rubinową, Diamentową i Onyksową.

3 STAN PROJEKTOWANY

3.1 Charakterystyka obiektu budowlanego

Do projektowania przyjęto parametry:

- a) ul. Szkolna (dr. gminna)
- klasa drogi - L,
 - prędkość projektowa - 30 km/h,
 - szerokość jezdni - 5,50m (4,00m),
 - nawierzchnia jezdni - bitumiczna,
 - szerokość chodników - 1,50m – 2,00m,
 - nawierzchnia chodników - płyty chodnikowe,
 - szerokość ścieżki pieszo – rowerowej - 3,00m,
 - nawierzchnia ścieżki pieszo – rowerowej - bitumiczna,
 - szerokość drogi rowerowej - 2,00m,
 - nawierzchnia drogi rowerowej - bitumiczna.

b) łącznik – ul. Szkolna, Poznańska (dr. gminna)

- klasa drogi - L
- prędkość projektowa - 30 km/h
- szerokość jezdni - 5,50m
- szerokość chodników - 2,00m
- nawierzchnia chodników - betonowa kostka brukowa

c) ul. Topazowa (dr. gminna)

- klasa drogi - L
- prędkość projektowa - 30 km/h
- szerokość jezdni - 5,50m
- szerokość chodników - 2,00m
- nawierzchnia chodników - płyty chodnikowe,
- szerokość drogi rowerowej - 2,00m
- nawierzchnia drogi rowerowej - bitumiczna.

Długość projektowanej trasy: **około 962 m.**

3.2 Rozwiązania sytuacyjne

Ul. Szkolna (odcinek od ul. Poznańskiej do ul. Szmaragdowej – w granicach miejscowości Kaźmierz)

Przebudowywana ulica Szkolna dowiązana będzie do istniejącego wlotu skrzyżowania z ulicą Poznańską. W obrębie skrzyżowania po zachodniej stronie przewidziany jest odcinek ciągu pieszo – rowerowego, a po wschodniej chodnik zachowany wg dotychczasowego zagospodarowania, z korektą krawężnika. Na południe od skrzyżowania zaprojektowano jednokierunkowy łącznik, umożliwiający wyjazd z ul. Szkolnej w ul. Poznańską w kierunku Poznania.

Ulicę Szkolną zaprojektowano jako dwukierunkową o szerokości jezdni 5,50m. Po zachodniej stronie przewidziano dwukierunkową drogę rowerową o szerokości 2,0m, która na początkowym odcinku przylega do jezdni, a od wysokości ul. Krokusowej jest od niej oddzielona pasem zieleni. Po wschodniej stronie ulicy, bezpośrednio przy jezdni zaprojektowano chodnik o szerokości 2,00m.

Na odcinku od ulicy Szmaragdowej do ulicy Diamentowej planuje się zachowanie istniejącego chodnika o szerokości 1,50m i nawierzchni z betonowej kostki brukowej, oddzielonego od jezdni pasem zieleni.

Ul. Topazowa (odcinek od ul. Szmaragdowej do ul. Onyksowej – w granicach miejscowości Kiączyn)

Przebudowywana ulica Topazowa posiadać będzie dwukierunkową jezdnię o szerokości 5,50m. Po zachodniej stronie ulicy przewidziano dwukierunkową drogę rowerową o szerokości 2,0m oddzieloną od jezdni pasem zieleni. Po wschodniej stronie ulicy, bezpośrednio przy jezdni zaprojektowano chodnik o szerokości 2,00m.

3.3 Konstrukcja nawierzchni

a) **Ul. Szkolna i Topazowa KR2 – jezdnia**

- warstwa ścieralna z betonu asfaltowego AC8/S - gr. 4 cm
- warstwa wiążąca z betonu asfaltowego AC16/W - gr. 8 cm
- podbudowa zasadnicza z kr. kamiennego łamanego stab. mech. 0/31,5 - gr. 20 cm
- warstwa wzmacniająca z gruntu stab. cementem o Rm 2,5 MPa - gr. 15 cm

- b) **Chodniki z płyt betonowych 50x50 cm**
- płyta chodnikowa 50x50 cm - gr. 7 cm
 - podsypka cementowo – piaskowa - gr. 3 cm
 - podbudowa z betonu cementowego C8/10 - gr. 12 cm
- c) **Chodniki na długości zjazdów z płyt betonowych 50x50 cm**
- płyta chodnikowa 50x50 cm - gr. 7 cm
 - podsypka cementowo – piaskowa - gr. 3 cm
 - podbudowa z betonu cementowego C8/10 - gr. 20 cm
 - stabilizacja gruntu cementem o Rm 2,5MPa - gr. 10 cm
- d) **Zabruk z kostki kamiennej**
- kostka kamienna łupana - wym. 10/11 cm
 - podsypka cementowo – piaskowa - gr. 3 cm
 - podbudowa z betonu cementowego C8/10 - gr. 12 cm
- e) **Zjazdy**
- kostka betonowa szara typu ‘cegietka’ - gr. 8 cm
 - podsypka cementowo – piaskowa - gr. 3 cm
 - podbudowa z betonu cementowego C8/10 - gr. 20 cm
 - warstwa wzmacniająca z gruntu stab. cementem o Rm 2,5MPa - gr. 10 cm
- f) **Ścieżka rowerowa i pieszo – rowerowa**
- warstwa ścieralna z betonu asfaltowego AC8/S - gr. 4 cm
 - podbudowa z kr. kamiennego łamanego stab. mech. 0/31,5 - gr. 20 cm
- Na długości zjazdów zastosować dodatkowo:
- stabilizacja gruntu cementem o Rm 2,5MPa - gr. 10 cm
- g) **Wyspa dzieląca**
- kostka betonowa szara typ „cegietka” - gr. 8 cm
 - podsypka cementowo – piaskowa - gr. 3 cm
 - podbudowa zasadnicza z kr. kamiennego łamanego stab. mech. 0/31,5 - gr. 20 cm
 - warstwa wzmacniająca z gruntu stab. cementem o Rm 2,5MPa - gr. 10 cm

4 NIWELETA

Projektowana niweleta ulic Szkolnej i Topazowej zostanie ukształtowana w sposób wynikający z istniejącego ukształtowania terenu oraz dostosowania do istniejących rzędnych posesji na granicy pasa drogowego.

5 ODWODNIENIE

Odwodnienie powierzchniowe jezdni oraz chodników zabezpiecza się przez nadanie im spadków podłużnych i poprzecznych.

Na początkowym fragmencie ulicy Szkolnej (w rejonie skrzyżowania z ulicą Poznańską) woda deszczowa odprowadzona zostanie do projektowanej kanalizacji deszczowej, a stąd do istniejącej kanalizacji deszczowej w ulicy Poznańskiej. Na dalszym odcinku woda deszczowa zostanie odprowadzona bezpośrednio

lub poprzez projektowane wpusty drogowe do projektowanych rowów krytych, studni chłonnych, zbiorników na wody opadowe oraz do rowu nr S64 w rejonie skrzyżowania z ul. Bursztynową.

6 OŚWIETLENIE

W ramach projektu przewiduje się budowę nowego oświetlenia na całej długości drogi objętej opracowaniem.

7 KOLIZJE

Inwestycja powoduje kolizje projektowanych rozwiązań z infrastrukturą telekomunikacyjną, energetyczną i wodociągową, zielenią oraz ogrodzeniami posesji. Przewidziane jest zabezpieczenie gazociągu i przeniesienie kolidującego słupka związanego z gazociągiem. Projekty usunięcia kolizji stanowią opracowane branży elektrycznej, telekomunikacyjnej, sanitarnej, zieleni.

W ramach inwestycji przewiduje się przeniesienie słupka pomiarowego, stanowiącego element ochrony przeciwkorozyjnej gazociągu stalowego średniego ciśnienia DN200 w niekolidującą lokalizację. Prace muszą być wykonywane pod nadzorem przedstawiciela G.EN. Operator Oddział Kaźmierz, przełożenie słupka pomiarowego może zostać wykonane jedynie przez specjalistyczną firmę zajmującą się ochroną katodową. W tym celu należy kontaktować się z p. Henrykiem Kuchtą pod nr tel. 663 878 150. Prace należy zgłosić do G.EN. Oddział Kaźmierz pod adresem/tel:

G.EN. Operator Sp. z o.o.
Oddział w Kaźmierzu
ul. Nowowiejska 26
64-530 Kaźmierz
tel.: +48 61 293 73 99.

W związku z rozbudową drogi przewidziana jest przebudowa przepustu przeprowadzającego ciek wodny pod jezdnią ul. Topazowej w rejonie ul. Bursztynowej, polegająca na wydłużeniu przepustu oraz usunięcia/przeniesienia infrastruktury przebiegającej w przepuszcie zgodnie z projektami branżowymi.

8 UWARUNKOWANIA REALIZACYJNE

Roboty ziemne (dowóz gruntu do wykonania korpusu drogowego oraz odwóz gruntu z wykonania koryta) zostaną wykonane koparkami z przewozem gruntu samochodami wywrotkami. Rodzaj sprzętu jaki zostanie użyty do budowy oraz odległości transportu uzależnione są od możliwości wykonawcy robót. Roboty ziemne nie zostaną zbilansowane – grunt z koryta nawierzchni nie nadaje się do wbudowania w korpus drogowy. Grunt do wykonania nowych nasypów oraz podsypki i nawierzchni żwirowej jest określony w Polskiej Normie, należy zastosować go jako grunt kwalifikowany (grunt przepuszczalny – żwir, pospółka) o określonych parametrach zgodnie z PN.

Roboty ziemne należy wykonać wg następujących norm:

- PN-S-02205 „Drogi samochodowe. Roboty ziemne. Wymagania i badania”,
- PN-68/B-06050 „Roboty ziemne budowlane. Wymagania w zakresie wykonania i badania przy odbiorze”,
- BN-77/8931-12 „Oznaczenie wskaźnika zagęszczenia gruntu”.

Zwraca się uwagę na zachowanie szczególnej ostrożności przy prowadzeniu robót ziemnych w pobliżu uzbrojenia terenu. Na określonych obszarach w rejonie istniejącego uzbrojenia – roboty ziemne wykonać ręcznie. Wszystkie materiały użyte do budowy oraz sposób wykonania robót powinny odpowiadać wymaganiom norm państwowych, posiadać znak „CE”, być umieszczonymi w określonym przez Komisję

Europejską wykazie wyrobów mających niewielkie znaczenie dla zdrowia lub oznakowanymi znakiem budowlanym z zastrzeżeniem, że nie podlegają one obowiązkowi oznakowania „CE”.

Właściciele urządzeń muszą być poinformowani o rozpoczęciu robót, a prowadzenie robót ziemnych w terenie o dużej ilości istniejącego uzbrojenia winno być poprzedzone przekopami próbnymi mającymi na celu sprawdzenie ich przebiegu (pomimo opracowania dokumentacji na aktualnych mapach geodezyjnych).

Przed przystąpieniem do jakichkolwiek prac należy dokładnie określić głębokość posadowienia gazociągu, a także określić jego rzeczywisty przebieg w terenie na podstawie istniejących słupków oznacznikowych i skrzynek ulicznych oraz poprzez ręczne wykonanie przekopów próbnych.

Należy zwrócić szczególną uwagę na miejsca przecięcia gazociągu z krawężnikami i opornikami, a podczas ich montażu nie umieszczać krawężników i oporników wzdłuż jego osi. Wszelkie prace ziemne w obrębie strefy kontrolowanej gazociągu można prowadzić wyłącznie ręcznie pod nadzorem przedstawiciela G.EN. GAZ ENERGIA O/Kaźmierz. W przypadku uszkodzenia lub zerwania w trakcie prac ziemnych, żółtej taśmy ostrzegawczej ułożonej ok. 0,2 – 0,4 m nad gazociągami i/lub przewodem lokalizacyjnym. Wykonawca zobowiązany jest do ułożenia nowego odcinka taśmy i/lub przewodu – z zachowaniem ciągłości elektrycznej.+

Zgodnie z dokumentacją techniczną GSW Kaźmierz na przedmiotowym terenie występuje sieć drenarska, która odprowadza wody gruntowe z przyległych terenów do rzeki Samy. Uszkodzenie czynnej sieci drenarskiej lub jej niewłaściwa przebudowa może spowodować podniesienie się wód gruntowych na terenie planowanej inwestycji i terenach sąsiednich i wywołać konsekwencje prawne.

W ramach prac należy wykonać regulację wysokościową włączów studni i innych urządzeń związana ze zmianą zagospodarowania terenu. **Przed przystąpieniem do prac wykonawca ma obowiązek zinwentaryzować stan techniczny włączów do studni, a w przypadku gdy jest on niedostateczny zgłosić do operatora konieczność wymiany uszkodzonych włączów.**

Wykonawca robót ma bezwzględny obowiązek sprawdzenia rzędnych wysokościowych i usytuowania elementów terenu, porównania ich z projektowanymi rzędnymi zawartymi na planie sytuacyjnym, profilu i przekrojach. W przypadku stwierdzenia nieprawidłowości należy niezwłocznie zawiadomić projektanta przed przystąpieniem do robót drogowych. Powyższa uwaga dotyczy danych zawartych w projekcie wykonawczym. W przypadku uszkodzenia gazociągu Wykonawca zostanie obciążony wszelkimi kosztami powstałymi w następstwie uszkodzenia, w tym także przerw w dostawach gazu dla odbiorców, przywrócenia pracy stacji redukcyjnej gazu, itp.

9 OCHRONA PUNKTÓW GEODEZYJNYCH

Wykonawca robót ma bezwzględny obowiązek sprawdzenia położenia – lokalizacji punktów osnowy geodezyjnej oraz sprawdzenia lokalizacji reperów państwowych. Punkty te podlegają ścisłej ochronie i w przypadku kolizji z nimi poprzez prowadzenie robót, należy . W przypadku uszkodzenia, przesunięcia lub zniszczenia znaku, należy poinformować o tym fakcie Powiatowy Ośrodek Dokumentacji Geodezyjnej i Kartograficznej oraz niezwłocznie po zakończeniu prac budowlanych podjąć czynności mające na celu założenie nowego znaku geodezyjnego. Czynności, o których mowa należy zlecić uprawnionej jednostce wykonawstwa geodezyjnego. Ochrona i zabezpieczenie punktów jest obowiązkiem Wykonawcy robót.

10 ZABEZPIECZENIE ISTNIEJĄCEGO GAZOCIĄGU

Do zabezpieczenia gazociągu projektuje się użycie rur osłonowych dwudzielnych polipropylenowych lub stalowych według warunków technicznych nr DET/UT/HJ/22/23601 z dnia 12.10.2022r. oraz w porozumieniu z G.EN. GAZ ENERGIA Sp. z o. o., ul. Dorczyka 1, 62-080 Tarnowo Podgórne. Średnicę rury osłonowej dobrać w zależności od średnicy rury przewodowej. W zakresie opracowania występują rury przewodowe o średnicach: 32, 40, 63, 150, 220 mm.

Należy zachować istniejące odległości pionowe mierzone od górnej zewnętrznej ścianki gazociągu lub górnej zewnętrznej ścianki rury osłonowej do góry nawierzchni / powierzchni gruntu. Przy skrzyżowaniu gazociągu z linią kablową telekomunikacyjną podziemną, jak i linią kablową elektroenergetyczną podziemną, odległość pionowa od ścianki gazociągu nie może być mniejsza niż 0,2 m.

Minimalne odległości pionowe

Należy zachować istniejące odległości pionowe mierzone od górnej zewnętrznej ścianki gazociągu lub górnej zewnętrznej ścianki rury osłonowej do góry nawierzchni / powierzchni gruntu. Przy skrzyżowaniu gazociągu z linią kablową telekomunikacyjną podziemną, jak i linią kablową elektroenergetyczną podziemną, odległość pionowa od ścianki gazociągu nie może być mniejsza niż 0,2 m.

W ramach inwestycji przewiduje się przeniesienie słupka pomiarowego, stanowiącego elementem ochrony przeciwkorozyjnej gazociągu stalowego średniego ciśnienia DN200 w niekolidującą lokalizację.

11 WARUNKI TECHNICZNE



WOJEWÓDZKI URZĄD OCHRONY ZABYTKÓW
w Poznaniu

WIELKOPOLSKI
WOJEWÓDZKI KONSERWATOR ZABYTKÓW

e-mail: archeologia@poznan.wuoz.gov.pl

61-834 Poznań

ul. Gołębia 2

tel. 8528003

8528004

fax. 8528002

Po.WA.5183.7350.3.2022

Poznań dnia 10 sierpnia 2022 r.

Gmina Kaźmierz
Ul. Szamotulska 20
64-530 Kaźmierz

OPINIA

Dotyczy: projektu rozbudowy ulicy Szkolnej w Kaźmierzu oraz ul. Topazowej w Kiączyźnie

Działając na podstawie art. 11d. ust. 1 pkt. 8 f) ustawy z dnia 25 lipca 2008 r. o zmianie ustawy o szczególnych zasadach przygotowania i realizacji inwestycji w zakresie dróg publicznych oraz zmianie niektórych innych ustaw (tj. Dz. U 2020 r., poz.1363) w odpowiedzi na pismo z dnia 14.07.2022 r., data wpływu 20.07.2022 r. (uzupełniony 20.07.2022 r.), Wielkopolski Wojewódzki Konserwator Zabytków przesyła opinię dotyczącą projektu rozbudowy ulicy Szkolnej w Kaźmierzu oraz ul. Topazowej w Kiączyźnie

Wielkopolski Wojewódzki Konserwator Zabytków informuje, że planowana inwestycja zlokalizowana jest w strefie ochrony konserwatorskiej zewidencjonowanych stanowisk archeologicznych, ujętych w gminnej i wojewódzkiej ewidencji zabytków: **obszar AZP 50-24/167, 173, 265, 264, 22**. Stanowiska archeologiczne stanowią terenowe pozostałości pradziejowego i historycznego osadnictwa co kwalifikuje jej jako zabytek archeologiczny podlegający ochronie i opiece konserwatorskiej bez względu na stan zachowania (z art. 3 pkt. 4, art. 6 ust. 1 pkt 3 a ustawy z dnia 23 lipca 2003 r. o ochronie zabytków i opiece nad zabytkami (t.j. Dz. U. 2022 poz. 840).

W związku z powyższym Decyzja o zezwoleniu na realizację inwestycji drogowej winna uwzględniać zasady ochrony dziedzictwa kulturowego w brzmieniu:

- „Ze względu na lokalizację inwestycji w strefie ochrony konserwatorskiej zewidencjonowanych stanowisk archeologicznych nr AZP 50-24/167, 173, 265, 264, 22 podczas prac ziemnych, należy prowadzić badania archeologiczne, na które należy uzyskać pozwolenie właściwego konserwatora zabytków”

Ponadto Wielkopolski Wojewódzki Konserwator Zabytków informuje, że lokalizacja oraz wielkość zewidencjonowanych stanowisk archeologicznych jest przybliżona. Obszary, na których zlokalizowano ww. stanowiska były wstępnie weryfikowane metodą powierzchniową w latach 80 i 90 XX w. w ramach programu naukowo – badawczego pod nazwą Archeologiczne Zdjęcie Polski. Informacje, jakie wówczas uzyskano, są niepełne i wymagają aktualizacji, bowiem nie każdy fragment terenu był wówczas dostępny do badań. Uwaga ta

„DROMOST” Sp. z o.o.
WPLYNEŁO

dnia 17.08.22

dotyczy okoliczności wynikających na przykład z zalesienia, stanu wegetacji roślinności, „świeżego” przeorania pola bądź jego ugorowania, itp.

Z uwagi na lokalizację inwestycji w strefie ochrony konserwatorskiej zewidencjonowanych stanowisk archeologicznych :

- do Wielkopolskiego Wojewódzkiego Konserwatora Zabytków złożyć wniosek o pozwolenie na wykonywanie badań archeologicznych na obszarze podlegającym jego kompetencjom, na które wyda stosowne pozwolenie zgodnie z art. 36 ust. 1, pkt. 5 Ustawy o ochronie zabytków i opiece nad zabytkami z dnia 23 lipca 2003 r. (t.j. Dz. U. 2022 r. poz. 840).

Załączniki:

Plan sytuacyjny

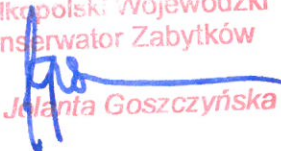
Wielkopolski Wojewódzki
Konserwator Zabytków

mgr Jolanta Goszczyńska

Otrzymują:

1. Gmina Kaźmierz reprezentowana przez Pan Tomasz Wilk, „DROMOST” sp. z o. o. , ul. Trójpole 3B, 61-693 Poznań



















2. aa AR,

Do wiadomości:

Sprawę prowadzi:

A. Romańska, st. inspektor ds. ochrony zabytków archeologicznych, tel. 61 852 80 03/04 wew. 113

OBJAŚNIENIA:

	ZAKRES OPRACOWANIA / TEREN NIEZBĘDNY DLA OBIEKTÓW BUDOWLANYCH
	ISTN. GRANICE I NUMERY DZIAŁEK
	PROJ. OSIE
	PROJ. KRAWĘŻNIK DROGOWY
	PROJ. KRAWĘŻNIK OBNIŻONY DO 2 CM
	PROJ. KRAWĘDŹ NAWIERZCHNI
	PROJ. OPORNIK DROGOWY
	PROJ. OBRZEŻE CHODNIKOWE
	PROJ. NAWIERZCHNIA JEZDNI BITUMICZNA
	PROJ. NAWIERZCHNIA CHODNIKA
	PROJ. NAWIERZCHNIA CHODNIKA NA DŁUGOŚCI ZJAZDU
	PROJ. NAWIERZCHNIA DROGI ROWEROWEJ
	PROJ. ZABRUK Z KOSTKI KAMIENNEJ
	PROJ. NAWIERZCHNIA ZJAZDÓW
	PROJ. NAWIERZCHNIA WYSP DZIELĄCYCH
	PROJ. RÓW ODWODNIENIOWY
	PROJ. DRENAŻ FRANCUSKI
	PROJ. KANALIZACJA DESZCZOWA
	PROJ. KRATKA WPUSTOWA ULICZNA

Wojewódzki Urząd
Ochrony Zabytków w Poznaniu
61-834 Poznań, ul. Gołębia 2
tel (61) 852-80-03, (61) 852-80-04
fax (61) 852-80-02
13-758, Regon 004847816-

Po.WA.5183.7350.3.2022

Załącznik do pisma nr

z dnia ...1.0.08...2022.....

Wykonawca	 DROMOST	DROMOST SP. Z O.O. UL. TRÓJPOLE 3b, 61-693 POZNAŃ TEL: +48 61 827-76-70, FAX: +48 61 827-76-71 REGON630536655 NIP781-00-42-784 KR50000175056	Data 07.2022
Inwestor		Gmina Kaźmierz ul. Szamotulska 20 64-530 Kaźmierz	Stadium PB
Rozbudowa ulicy Szkolnej w Kaźmierzu oraz ul. Topazowej w Kiączyńie w ciągu drogi gminnej nr 243516 P			
BRANŻA DROGOWA			
Stanowisko	Imię i nazwisko	Nr uprawnień	Specjalność
Projektant	mgr inż. T. Wilk	WKP/0119/POOD/18	Inżynierska drogową
Opracowujący	mgr inż. A. Sobielga	-	-
Sprawdzający	mgr inż. F. Kruszewski	WKP/0352/POOD/18	Inżynierska drogową
Mapa przedstawiająca proponowany przebieg drogi z zaznaczeniem terenu niezbędnego dla obiektów budowlanych oraz istniejące uzbrojenie terenu			Skala 1:500
			Nr rys. ZR-1



WOJEWÓDZKI URZĄD OCHRONY ZABYTKÓW
w Poznaniu

WIELKOPOLSKI
WOJEWÓDZKI KONSERWATOR ZABYTKÓW

e-mail: archeologia@poznan.wuoz.gov.pl

61-834 Poznań
ul. Gołębia 2
tel. 8528003
8528004
fax. 8528002

Po.WA.5183.7350.5.2022

Poznań dnia 03 listopada 2022 r.

Dot. AS/505/22

DROMOST Sp. z o. o.
Ul. Trójpole 3B
61-693 Poznań

Dotyczy: projektu rozbudowy ulicy Szkolnej w Kaźmierzu oraz ul. Topazowej w Kiączyźnie

W odpowiedzi na pismo z dnia 29.09.2022 r., data wpływu 04.10.2022 r., Wielkopolski Wojewódzki Konserwator Zabytków przesyła w załączeniu mapę z lokalizacją stanowisk archeologicznych.

Załączniki:

Mapa z lokalizacją stanowisk archeologicznych

Z upoważnienia
Wielkopolskiego Wojewódzkiego Konserwatora Zabytków
Smitou
mgr Maria Switon
Kierownik Wydziału ds. zabytków archeologicznych

Otrzymują:

1. Pan Tomasz Wilk, „DROMOST” sp. z o. o. , ul. Trójpole 3B, 61-693 Poznań
2. aa AR,

Do wiadomości:

Sprawę prowadzi:

A. Romańska, st. inspektor ds. ochrony zabytków archeologicznych, tel. 61 852 80 03/04
wew. 113

„DROMOST” Sp. z o.o.
WPLYNĘŁO

dnia 10.11.22.....

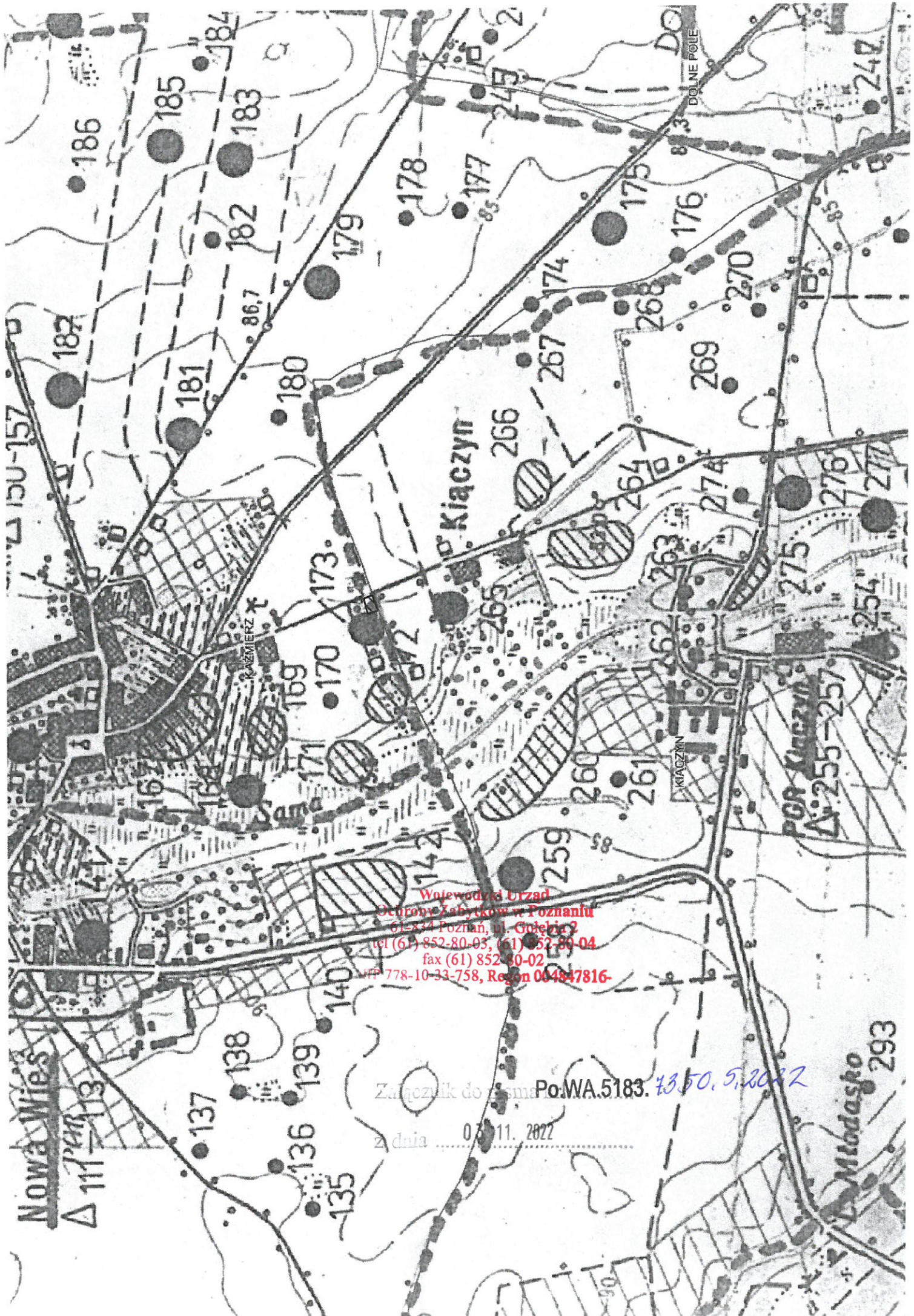

Wojewódzki Urząd
Ochrony Zabytków w Poznaniu
61-834 Poznań, ul. Golebiec 2
tel (61) 852-80-03, (61) 852-80-04
fax (61) 852-80-02
NIP 778-10-33-758, Regon 004847816

Załącznik do pisma Po.WA.5183.43.50.5.2022
z dnia 07.11.2022

Nowa Wieś
Δ 111-113

Młodaśko 293

G.EN. GAZ ENERGIA Sp. z o.o., ul. Dorczyka 1, 62-080 Tarnowo Podgórne

„DROMOST” sp. z o.o.
ul. Trójpole 3B
61-693 Poznań

E-Mail
hubert.jeruzal@gen.com.pl

Telefax
(+48.61) 829 98 22

Wasz znak / Wasze pismo

Nasz znak / Nasze pismo
DET/UT/HJ/22/23601

Telefon
(+48.61) 829 98 28

Data
12.10.2022r.

Dotyczy: Uzgodnienie projektu pn. „Rozbudowa ulicy Szkolnej w Kaźmierzu oraz ul. Topazowej w Kiączyźnie w ciągu drogi gminnej nr 243516”.

W odpowiedzi na Państwa pismo w sprawie uzgodnienia projektu rozbudowy drogi gminnej nr 243516 w relacji Kaźmierz-Kiączyn gm. Kaźmierz, G.EN. GAZ ENERGIA Sp. z o. o. uzgadnia realizację ww. inwestycji w zakresie dotyczącym sieci gazowej na niżej podanych warunkach.

Nr uzgodnienia: **2353/DET/22**

1. Budowę, przebudowę drogi, chodnika, ścieżki rowerowej, parkingu, zjazdów nad gazociągami średniego ciśnienia wykonać przy zachowaniu przepisów określonych w obowiązującym *Rozporządzeniu Ministra Gospodarki z dnia 26 kwietnia 2013r. w sprawie warunków technicznych, jakim powinny odpowiadać sieci gazowe i ich usytuowanie*. **Szczególną uwagę należy zwrócić na zachowanie minimalnych odległości pionowych określonych przez ww. Rozporządzenie.** Prace montażowe wykonywać wyłącznie pod nadzorem przedstawiciela G.EN. GAZ ENERGIA Sp. z o.o. O/Kaźmierz.
2. Sieć gazowa średniego ciśnienia została wybudowana w okresie przed datą 12.12.2001r., strefy kontrolowane ustalić zgodnie z Załącznikiem nr.2 *Rozporządzeniem Ministra Gospodarki z dnia 26 kwietnia 2013r. w sprawie warunków technicznych, jakim powinny odpowiadać sieci gazowe i ich usytuowanie*.
3. W miejscach przejścia gazociągów średniego ciśnienia pod projektowanymi drogami, zjazdami, ścieżką rowerową – gazociągi należy zabezpieczyć rurą ochronną dwudzielną o odpowiednio dobranych parametrach i średnicach, wyprowadzoną poza krawężń drogi zgodnie z obowiązującymi przepisami.
4. Należy zwrócić szczególną uwagę na miejsca przecięcia gazociągu z krawężnikami i opornikami, a podczas ich montażu nie umieszczać krawężników i oporników wzdłuż jego osi.
5. Przed przystąpieniem do jakichkolwiek prac należy dokładnie określić głębokość posadowienia gazociągu, a także określić jego rzeczywisty przebieg w terenie na podstawie istniejących

Zarząd: Falko Thormeier (Prezes Zarządu), Paweł Chalupka
Sąd Rejonowy Poznań – Nowe Miasto i Wilda, VIII Wydz. Gosp. KRS nr 0000490202
Kapitał Zakładowy PLN 158.167.550,00 (w pełni wpłacony)
mBank S.A., nr konta 22 1140 1977 0000 3015 2900 1001

G.EN. GAZ ENERGIA Sp. z o.o.
Siedziba: ul. Dorczyka 1, PL-62-080 Tarnowo Podgórne
Tel. +48 61 829 98 20. Fax +48 61 829 98 22
E-mail: gen@gen.com.pl, Internet: www.gen.com.pl
NIP 669-050-27-73 REGON 330017284

„DROMOST” Sp. z o.o.
WPLYNĘŁO

dnia 10.10.22

słupków oznacznikowych i skrzynek ulicznych oraz poprzez ręczne wykonanie przekopów próbnych.

6. Wykonawca robót zobowiązany jest do pisemnego poinformowania G.EN. GAZ ENERGIA Sp. z o.o. O/Kaźmierz o planowanym rozpoczęciu prac, na co najmniej siedem dni przed ich planowanym rozpoczęciem.
7. Wszelkie prace ziemne w obrębie strefy kontrolowanej gazociągu można prowadzić wyłącznie ręcznie pod nadzorem przedstawiciela G.EN. GAZ ENERGIA O/Kaźmierz.
8. W przypadku uszkodzenia lub zerwania w trakcie prac ziemnych, żółtej taśmy ostrzegawczej, ułożonej ok. 0,2 – 0,4 m nad gazociągiem i/lub przewodu lokalizacyjnego, Wykonawca zobowiązany jest do ułożenia nowego odcinka taśmy i/lub przewodu - z zachowaniem ciągłości elektrycznej.
9. W przypadku uszkodzenia gazociągu Wykonawca zostanie obciążony wszelkimi kosztami powstałymi w następstwie uszkodzenia, w tym także przerw w dostawach gazu dla odbiorców, przywrócenia pracy stacji redukcyjnej gazu, itp.
10. Uzgodnienie jest ważne łącznie z załącznikiem mapowym przez okres dwóch lat od daty niniejszego pisma.

Z wyrazami szacunku

Wioletta Przybylak

Kierownik Działu Inwestycji

Arleta Wojciechowska

Inspektor Nadzoru Technicznego

Do wiadomości:
G.EN. GAZ ENERGIA Sp. z o.o.
Oddział w Kaźmierzu
ul. Nowowiejska 26
64-530 Kaźmierz

tel.: +48 61 293 73 91
fax: +48 61 293 73 92

Sprawę prowadzi: Hubert Jeruzal
Tel.: +48 663 878 768

G.EN. GAZ ENERGIA Sp. z o.o.
 ul. Dorczyka 1, 62-080 Tarnowo Podgórne
 tel. +48 61 829 98 20 fax +48 61 829 98 22
 NIP 669-050-27-73 REGON 330017
 (6)







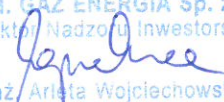







Uzgodnienie nr: 23531 DET/22

z dnia 12.10.2022r.

ważne z pismem nr: DET/UT/HJ/22/23601

G.EN. GAZ ENERGIA Sp. z o.o.
 Inspektor Nadzoru Inwestorskiego

 inż. Arieta Wojciechowska
 Nr WKP/0279/OWOS/08

OBJAŚNIENIA:

	ZAKRES OPRACOWANIA / TEREN NIEZBEDNY DLA OBIEKTÓW BUDOWLANYCH
	ISTN. PAS DROGOWY
	ISTN. GRANICE I NUMERY DZIAŁEK
	PROJ. OSIE
	PROJ. KRAWĘŻNIK DROGOWY
	PROJ. KRAWĘŻNIK OBNIŻONY DO 2 CM
	PROJ. KRAWĘŻNIK ZATOPIONY
	PROJ. KRAWĘDŹ NAWIERZCHNI
	PROJ. OPORNIK DROGOWY
	PROJ. OBRZEŻE CHODNIKOWE
	PROJ. OGRODZENIE
	PROJ. ZBIORNIK INFILTRACYJNY
	PROJ. DRENAŻ FRANCUSKI
	PROJ. KANALIZACJA DESZCZOWA
	PROJ. KRATKA WPUSTOWA ULICZNA

Wykonawca	 DROMOST	DROMOST SP. Z O.O. UL. TRÓJPOLE 3b, 61-693 POZNAŃ TEL: +48 61 827-76-70. FAX: +48 61 827-76-71 REGON630536655 NIP781-00-42-784 KRS0000175056	Data 09.2022
Inwestor		Gmina Kaźmierz ul. Szamotulska 20 64-530 Kaźmierz	Stadium PB
Rozbudowa ulicy Szkolnej w Kaźmierzu oraz ul. Topazowej w Kiączyńce w ciągu drogi gminnej nr 243516 P			
BRANŻA DROGOWA			
Stanowisko	Imię i nazwisko	Nr uprawnień	Specjalność
Projektant	m gr inż. T. Wilk	WKP/0119/POOD/18	Inżynierska drogową
Opracowujący	m gr inż. A. Sobiełga	-	-
Sprawdzający	m gr inż. F. Kruszewski	WKP/0352/POOD/18	Inżynierska drogową
PLAN SYTUACYJNY			Skala 1:500
			Nr rys. 2.0

Temat: RE: Rozbudowa ul. Szkolnej w Kaźmierzu i Topazowej w Kiączyńce - słupek gazowy

Nadawca: Hubert Jeruzal <hubert.jeruzal@genoperator.pl>

Data: 2023-01-13, 15:10

Adresat: Agata Sobielga <a.sobielga@dromost.pl>

Kopia: Arleta Wojciechowska <arleta.wojciechowska@genoperator.pl>, Henryk Kuchta <henryk.kuchta@genoperator.pl>, Andrzej Tomczak <andrzej.tomczak@genoperator.pl>

Dzień dobry,

W nawiązaniu do korespondencji oraz rozmowy telefonicznej informuję że wskazany przez Państwa słupek stanowi słupek pomiarowy i jest elementem ochrony przeciwkorozyjnej gazociągu stalowego średniego ciśnienia DN200 przebiegającego obok słupka. W celu przesunięcia słupka pomiarowego należy uzgodnić nową lokalizację słupka na Naradzie Koordynacyjnej, prace muszą być wykonywane pod nadzorem przedstawiciela G.EN. Operator Oddział Kaźmierz, przełożenie słupka pomiarowego może zostać wykonane jedynie przez specjalistyczną firmę zajmującą się ochroną katodową. W celu uzyskania informacji na temat proponowanych podmiotów wykonawczych proszę o kontakt z p. Henrykiem Kuchtą pod nr tel. 663 878 150. Prace należy zgłosić do G.EN. Oddział Kaźmierz pod adresem/tel:

G.EN. Operator Sp. z o.o.
Oddział w Kaźmierzu
ul. Nowowiejska 26
64-530 Kaźmierz

tel.: +48 61 293 73 99

Pozdrawiam,

Hubert Jeruzal
Specjalista ds. Technicznych
tel.: +48 61 829 98 28
tel. kom: +48 663 878 768
hubert.jeruzal@genoperator.pl

G.EN. Operator Sp. z o.o.



Siedziba: ul. Dorczyka 1
PL-62-080 Tarnowo Podgórne
Sekretariat: +48 61 829 98 98
e-mail:
centrala@genoperator.pl
Internet: www.genoperator.pl

NIP 669-050-27-73 REGON 330017284
Zarząd: Paweł Chałupka - Prezes Zarządu
Sąd Rejonowy Poznań-Nowe Miasto i Wilda, VIII Wydz.
Kapitał Zakładowy PLN 142.667.550,00 (w pełni wpłać
mBank S.A. nr konta 22 1140 1977 0000 3015 2900 1

Administratorem Twoich Danych Osobowych jest G.EN. Operator Sp. z o.o. Szczegóły odnośnie podstaw prawnych przetwarzania oraz ochrony danych osobowych wraz z pełną treścią obowiązku informacyjnego dostępne są [tutaj](#)

From: Agata Sobielga <a.sobielga@dromost.pl>

Sent: Friday, January 13, 2023 12:32 PM

To: Hubert Jeruzal <hubert.jeruzal@genoperator.pl>

Cc: t.wilk@dromost.pl

Subject: Fwd: Rozbudowa ul. Szkolnej w Kaźmierzu i Topazowej w Kiączyńce - słupek gazowy

Dzień dobry

W związku z urlopem p. Arlety Wojciechowskiej przekazuję poniższą wiadomość.

Pozdrawiam,
Agata Sobielga

Poznański Związek Spółek Wodnych
ul. Słowackiego 13; 60-822 Poznań; (061) 841-70-28

Poznań, dnia 19.01.2023 r.

L. dz. nr 092/2023

Poznański Związek Spółek Wodnych
60-822 Poznań, ul. Słowackiego 13
tel. 061 841 70 28
NIP 777-00-04-084 REGON 631000483

„DROMOST” Sp. z o.o.
ul. Trójkole 3B
61-693 Poznań

Dotyczy: projektu rozbudowy ul. Szkolnej w Kaźmierzu oraz ul Topazowej w Kiączynie.

Poznański Związek Spółek Wodnych w odpowiedzi na pismo z dnia 16.01.2023r. Wasz znak nr AS/039/22 przekazane przez Urząd Gminy Kaźmierz ul. Szamotulska 20; 64-530 Kaźmierz data wpływu 18.01.2022 do PZSW dotyczące wydania warunków technicznych na odprowadzenie wód opadowych i roztopowych z projektowanej rozbudowy drogi gminnej ul. Szkolnej w Kaźmierzu oraz ul. Topazowej w Kiączynie, gm. Kaźmierz oraz wrażenia zgody na oprowadzenie w/w wód do urządzeń wodno-melioracyjnych, uprzejmie informuje:

1. PZSW wyraża zgodę na odprowadzenie wód opadowych i roztopowych do rowu melioracyjnego S-64 obręb Kiączyn z części pasa drogowego planowanej inwestycji rozbudowy w/w drogi gminnej.
2. Na odprowadzenie wód opadowych i roztopowych do rowu melioracyjnego S-64 należy, uzyskać decyzję pozwolenia wodnoprawnego.
3. Inwestor (administrator) zgodnie z obowiązującym Prawem Wodnym zobowiązany jest do ponoszenia świadczeń na rzecz Gminnej Spółki Wodnej Kaźmierz na konserwację eksploatację i utrzymanie urządzeń melioracyjnych będących odbiornikami dla w/w wód. Inwestor zobowiązany jest również do ponoszenia świadczeń na ewentualną, niezbędną rozbudowę i przebudowę w/w urządzeń melioracyjnych wynikających z ich ograniczonych możliwości hydraulicznych przy zwiększających się w nich przepływach spowodowanych realizacją pozwolenia wodno-prawnego, o które winien wystąpić inwestor.
4. Przed wystąpieniem o pozwolenie wodnoprawne inwestor winien przedłożyć do uzgodnienia szczegółowy operat wodnoprawny na przedmiotowy zrzut wód opadowych i roztopowych do rowu melioracyjnego S-64, zawierający ilości odprowadzanych wód deszczowych czyli należy podać Q-roczne i Q-sekundowe z dokładnych wyliczeniem podanych wartości.
5. W miejscach posadowienia wylotów do rowu S-64 skarpy rowu należy umocnić płytami ażurowymi, a dno rowu pełnymi płytami betonowymi, a wylot należy ukierunkować zgodnie ze spływem wody w rowie pod kontem 45° lub 30°.
6. PZSW wyraża zgodę na przebudowę przepustu drogowego w ul. Topazowej bez zmiany średnicy i polegającą na wydłużeniu rurociągu.
7. Przebudowę sieci wodnej w w/w przepuszcie drogowym należy uzgodnić z właścicielem przedmiotowej sieci, czyli Grassland Farms.
8. Zgodnie z dokumentacją techniczną GSW Kaźmierz na przedmiotowym terenie występuje sieć drenarska, która odprowadza wody gruntowe z przyległych terenów do rzeki Samy.
Uszkodzenie czynnej sieci drenarskiej lub jej niewłaściwa przebudowa może spowodować podniesienie się wód gruntowych na terenie planowane inwestycji i terenach sąsiednich i wywołać konsekwencje prawne.

Do wiadomości:
Urząd Gminy Kaźmierz
Ul. Szamotulska 20
64-530 Kaźmierz

DYREKTOR
mgr inż. Leszek Korzep

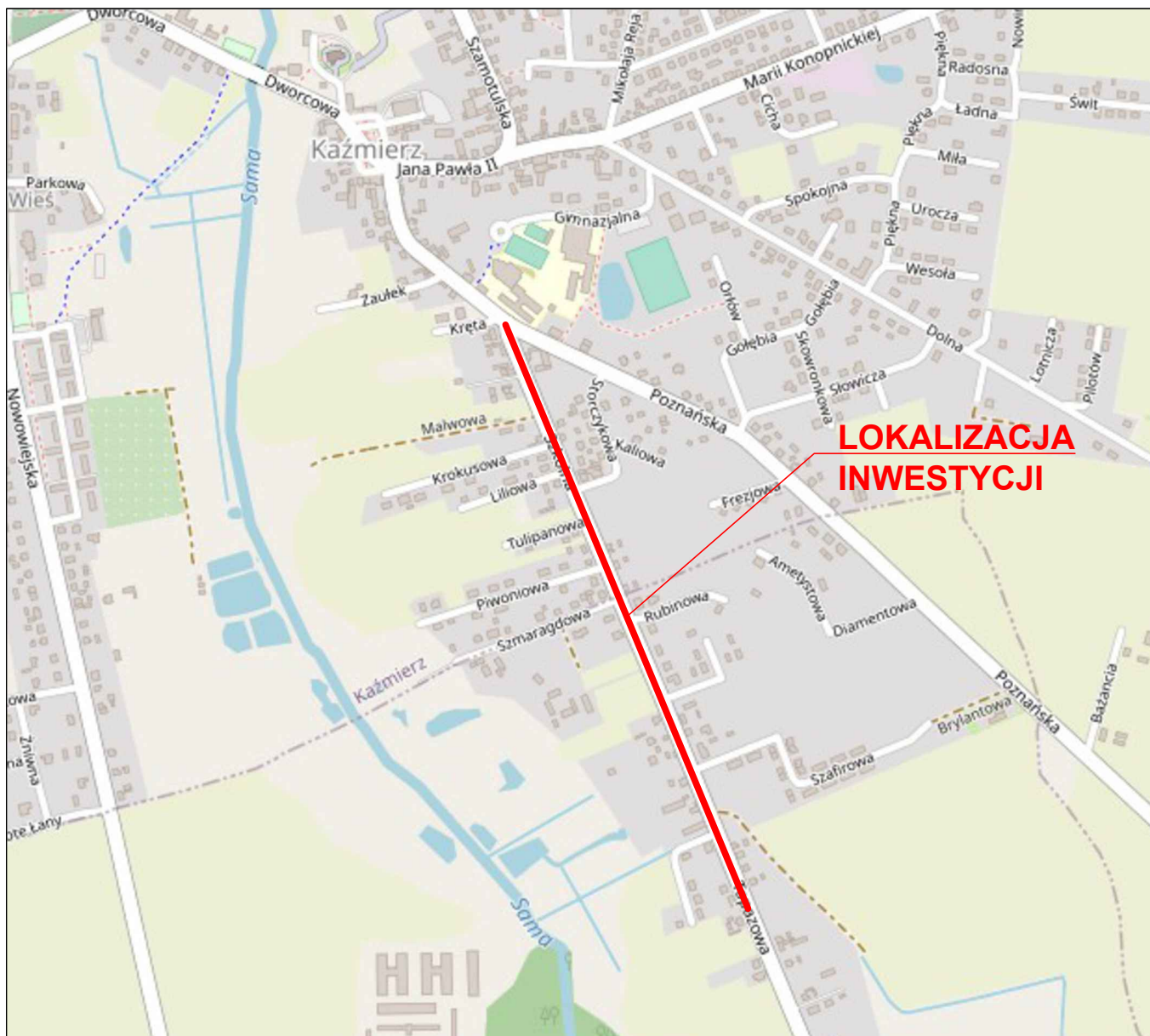

Wykonawca	 DROMOST	DROMOST SP. Z O.O. UL. TRÓJPOLE 3b, 61-693 POZNAŃ TEL: +48 61 827-76-70, FAX: +48 61 827-76-71 REGON630536655 NIP781-00-42-784 KRS0000175056	Data 02.2023	
Inwestor		Gmina Kaźmierz ul. Szamotulska 20 64-530 Kaźmierz	Stadium PW	
Rozbudowa ul. Szkolnej w Kaźmierzu oraz ul. Topazowej w Kiączyńce w ciągu drogi gminnej nr 243516 P				
BRANŻA DROGOWA				
Stanowisko	Imię i nazwisko	Nr uprawnień	Specjalność	Podpis
Projektant	mgr inż. F. Kruszewski	WKP/0352/POOD/18	Inżynierska drogową	
Opracowujący	mgr inż. A. Sobielga	-	-	
Sprawdzający	mgr inż. T. Wilk	WKP/0119/POOD/18	Inżynierska drogową	
PLAN ORIENTACYJNY				Skala 1:500
				Nr rys. 1.0



- OBJAŚNIENIA:**
- ZAKRES OPRACOWANIA / TEREN NIEZBĘDNY DLA OBIEKTÓW BUDOWLANYCH
 - ISTN. GRANICE I NUMERY DZIAŁEK
 - PROJ. OSIE
 - PROJ. KRAWĘŻNIK DROGOWY
 - PROJ. KRAWĘŻNIK OBIĘŻONY DO 2 CM
 - PROJ. KRAWĘŻNIK ZATOPIONY
 - PROJ. KRAWĘŻNIK NAMIERZCHNI
 - PROJ. OGRÓDZENIE
 - PROJ. BALUSTRADA
 - PROJ. BALUSTRADA
 - PROJ. NAMIERZCHNIA JEZDNI BITUMICZNA
 - PROJ. NAMIERZCHNIA CHODNIKA Z BETONOWYCH PŁYT 50x50cm
 - PROJ. NAMIERZCHNIA CHODNIKA Z BETONOWYCH PŁYT 50x50cm - WZMOCNIENIE
 - PROJ. NAMIERZCHNIA DROGI ROWEROWEJ - BITUMICZNA
 - PROJ. NAMIERZCHNIA DROGI ROWEROWEJ - BITUMICZNA - WZMOCNIENIE
 - PROJ. NAMIERZCHNIA ŚCIEŻKI PIESZO-ROWEROWEJ - BITUMICZNA
 - PROJ. NAMIERZCHNIA ŚCIEŻKI PIESZO-ROWEROWEJ - BITUMICZNA - WZMOCNIENIE
 - PROJ. ZABRUK Z KOSTKI KAMIEŃNEJ
 - PROJ. UNOCNIENIE ZBIORNIKA/ROWU
 - PROJ. ZABRUK Z PŁYT AZBUCOWYCH
 - PROJ. NAMIERZCHNIA ZAJAZDÓW Z KOSTKI BETONOWEJ TYPU "CEGLA"
 - PROJ. NAMIERZCHNIA WSPÓR DZIAŁIACZY Z KOSTKI KAMIEŃNEJ
 - PROJ. ZIELEŃ
 - PROJ. OZNAKOWANIE POZIOME
 - ISTN. OZNAKOWANIE POZIOME
 - PROJ. ZBIORNIK INFILTRACYJNY
 - PROJ. DRENAŻ FRANCUSKI Z RURĄ DRENARSKĄ
 - PROJ. KRATA WPŁUSOWA Z PRZYKAMIEKĄ
 - PROJ. RURY OSOBNIE
 - PROJ. KRATA WPŁUSOWA KRAWĘŻNIKOWO ULICZNA I ULICZNA
 - ISTN. DRZEWO DO ZACHOWANIA
 - ISTN. DRZEWO DO WYCINANIA
 - PROJ. DRZEWO

Wykonawca	DROMOST SP. z o.o. UL. TRÓJPOLE 3b, 61-693 POZNAŃ TEL. +48 61 827 79 70, FAX. +48 61 827 79 71 REGON 140949499, NIP 61-693 070 66	Data	02.2023
Investor	Gmina Kaźmierz ul. Szamotulska 20 64-530 Kaźmierz	Stadium	PW
Rozbudowa ul. Szkolnej w Kaźmierzu oraz ul. Topazowej w Kaźmierzu w ciągu drogi gminnej nr 243516 P BRANŻA DROGOWA			
Stanowisko	Imię i nazwisko	Nr uprawnień	Specjalność
Projektant	mgr inż. F. Kruszczyński	WP1033POD18	inżynieria drogowa
Opracowujący	mgr inż. A. Sobiełga		
Sprawdzający	mgr inż. T. Wilk	WP10119POD18	inżynieria drogowa
PLAN SYTUACYJNY			Skala
			1:500
			Nr rys.
			2.0

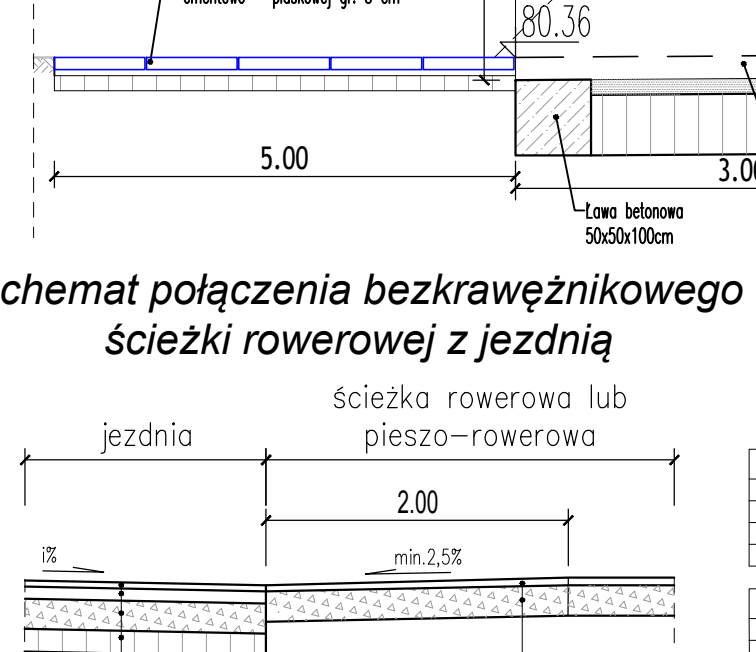
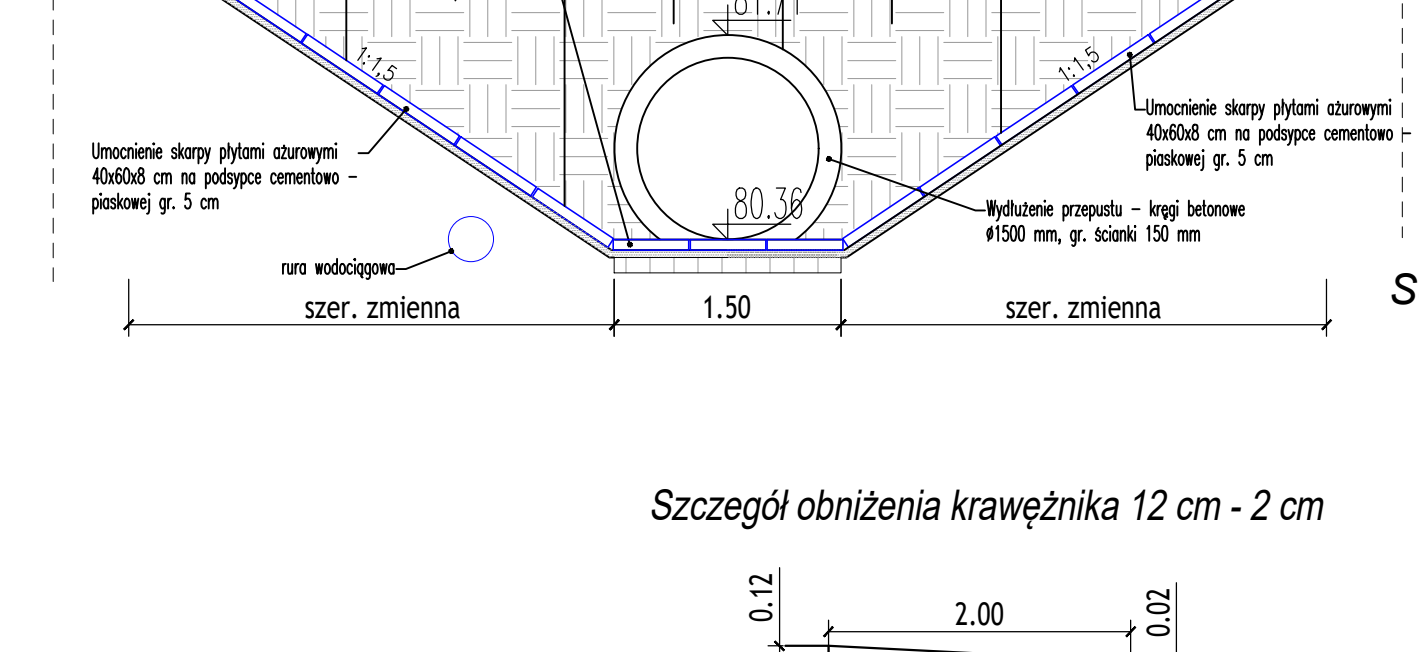
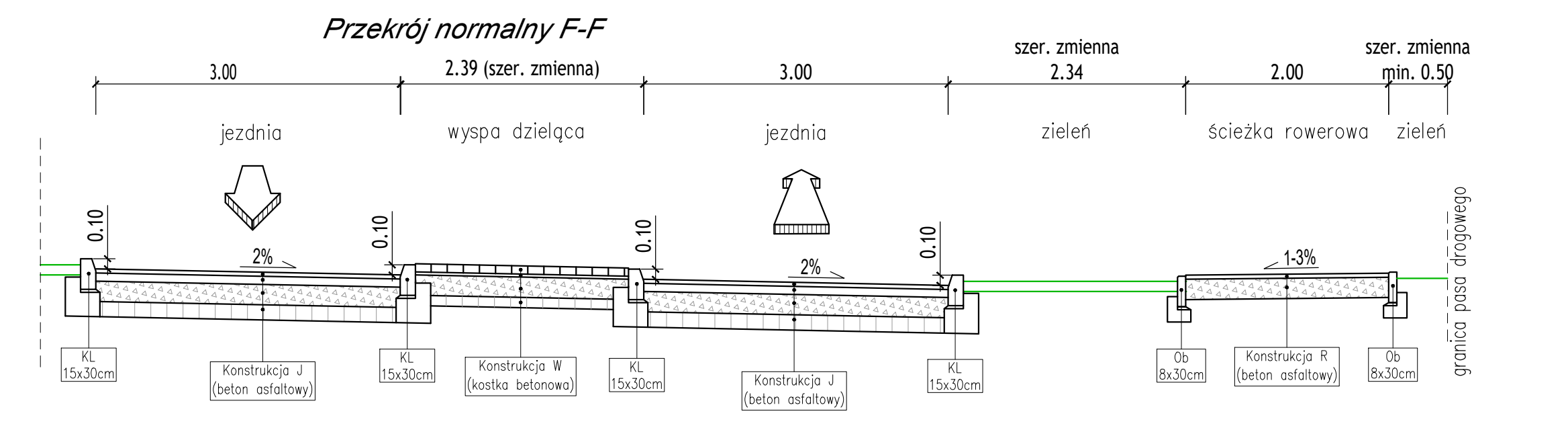
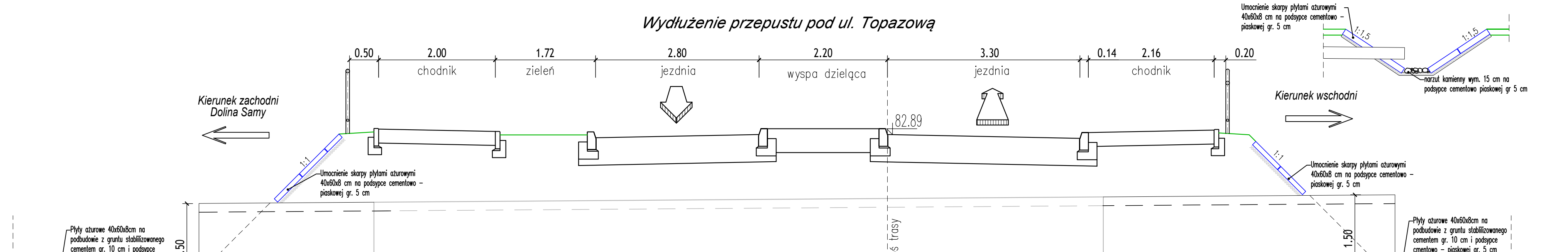
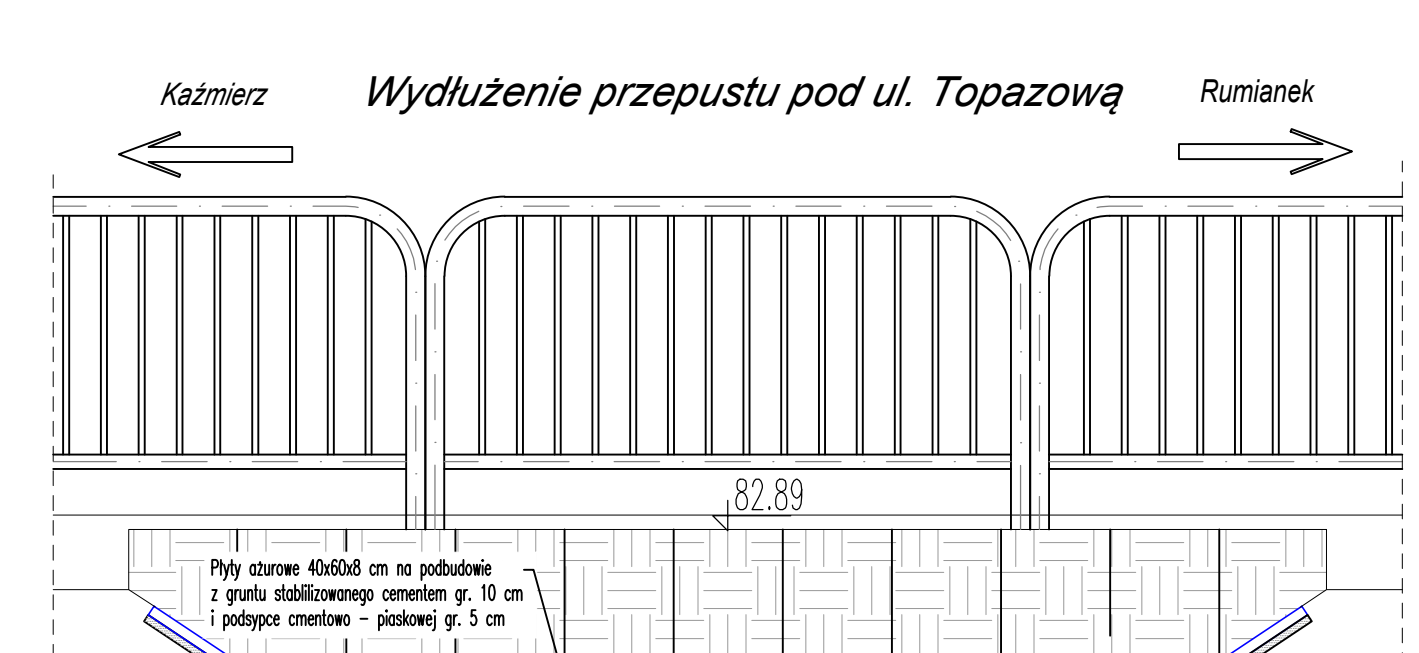
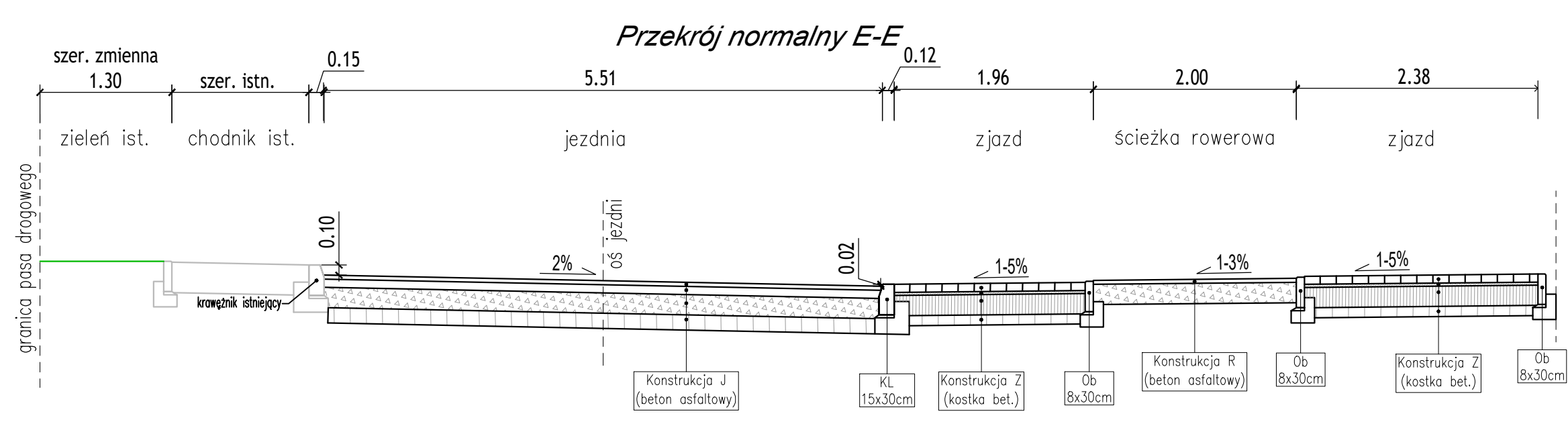
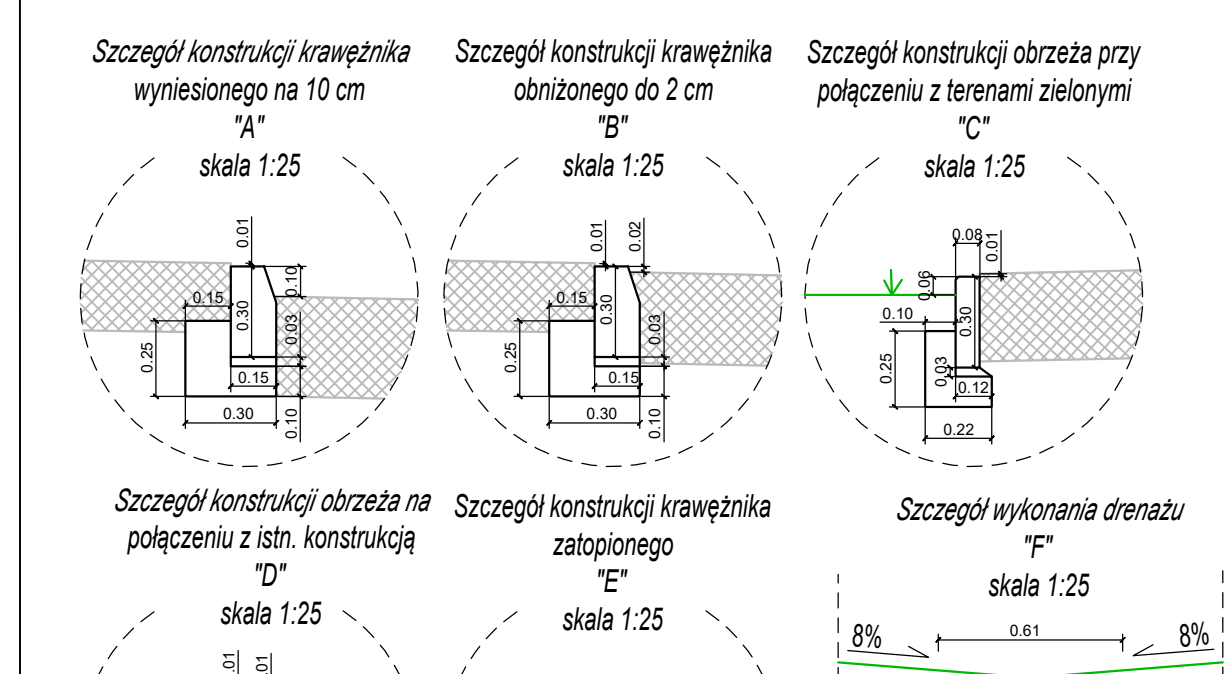
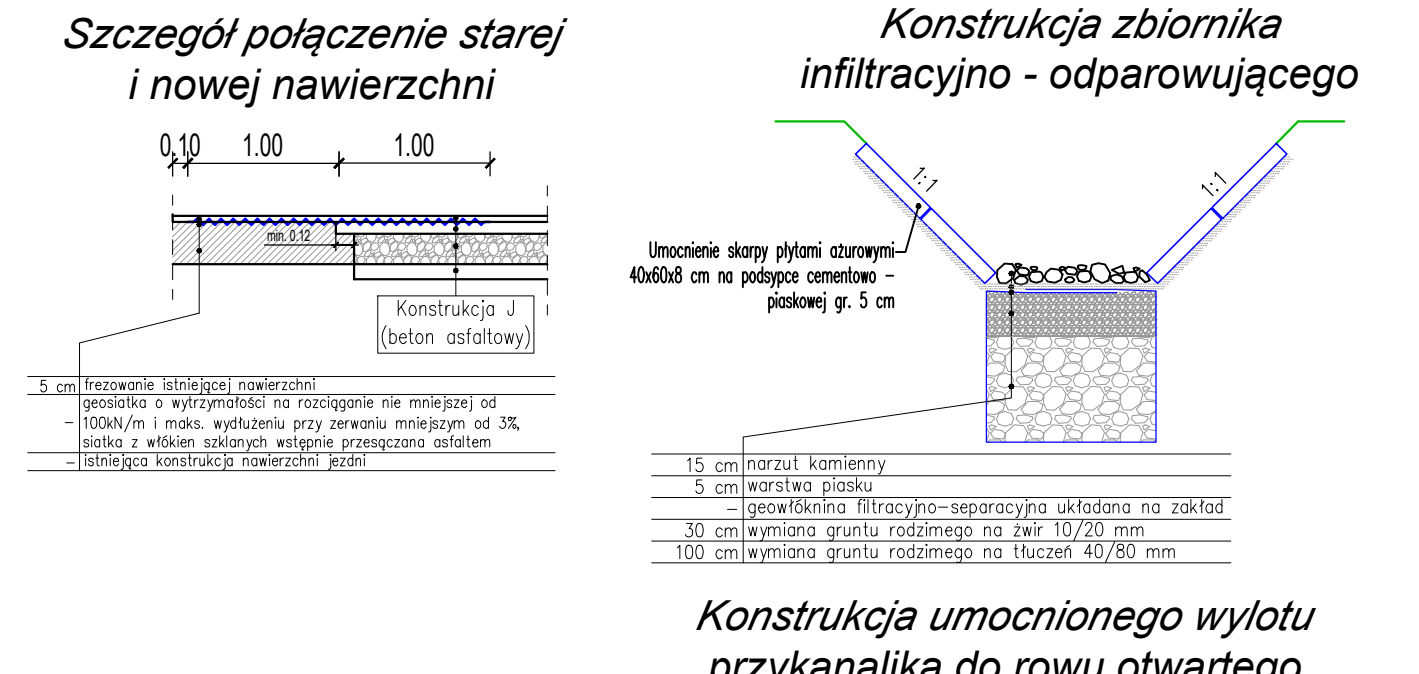
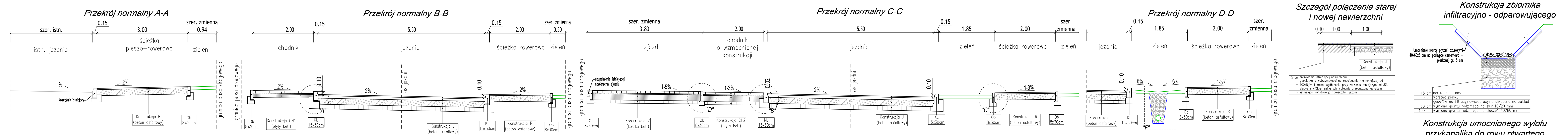

Konstrukcja CH1 - chodnik z płyt betonowych 50x50 cm

- 7 cm płyta chodnikowa betonowa 50x50 cm
- 3 cm podsyпка cementowo-piaskowa
- 12 cm podbudowa z betonu cementowego C8/10

Konstrukcja CH2 - chodnik z płyt betonowych 50x50 cm wzmocniony

- 7 cm płyta chodnikowa betonowa 50x50 cm
- 3 cm podsyпка cementowo-piaskowa
- 20 cm podbudowa z betonu cementowego C8/10
- 10 cm warstwa wzmocniająca z gruntu stab. cementem o Rm 2,5 MPa

Konstrukcja J - jezdnia z betonu asfaltowego

- 4 cm warstwa szeregowa z betonu asfaltowego AC8/S
- 8 cm warstwa wiążąca z betonu asfaltowego AC16/S
- 20 cm podbudowa zasadnicza z kr. kamiennego łamanego stab. mech. 0/31,5
- 15 cm warstwa wzmocniająca z gruntu stab. cementem o Rm 2,5 MPa

Konstrukcja R - ścieżka rowerowa i pieszo - rowerowa z betonu asfaltowego

- 4 cm warstwa szeregowa z betonu asfaltowego AC8/S
- 20 cm podbudowa z kruszywa kamiennego łamanego stab. mechanicznie 0/31,5
- Na zjazdach zastosować dodatkowo warstwę wzmocniającą z gruntu stab. cementem o Rm 2,5 MPa o grubości 10 cm.

Konstrukcja Z - zjazd z betonowej kostki brukowej

- 8 cm kostka betonowa szara typ "ceglinka"
- 3 cm podsyпка cementowo-piaskowa
- 20 cm podbudowa z betonu cementowego C8/10
- 10 cm warstwa wzmocniająca z gruntu stab. cementem o Rm 2,5 MPa

Konstrukcja W - wyspa dzieląca

- 8 cm kostka betonowa szara typ "ceglinka"
- 3 cm podsyпка cementowo-piaskowa
- 20 cm podbudowa zasadnicza z kr. kamiennego łamanego stab. mech. 0/31,5
- 10 cm warstwa wzmocniająca z gruntu stab. cementem o Rm 2,5 MPa

Konstrukcja CH3 - zabruk z kostki kamiennej

- 10/11 cm kostka kamienna łupana
- 3 cm podsyпка cementowo-piaskowa
- 20 cm podbudowa zasadnicza z kr. kamiennego łamanego stab. mech. 0/31,5
- 12 cm podbudowa z betonu cementowego C8/10

KL - krawężnik betonowy lekki

- 15x30 cm krawężnik drogowy betonowy lekki
- 3 cm podsyпка cementowo-piaskowa
- min. 10 cm ława z betonu C12/15 z oporem

Ob - obrzeże betonowe

- 10x30 cm obrzeże drogowe betonowe
- 3 cm podsyпка cementowo-piaskowa
- min. 10 cm ława z betonu C12/15 z oporem

Wykonawca DROMOST SP. Z O.O.
 UL. TRÓJPOLE 3b, 61-693 POZNAŃ
 TEL: +48 61 827-76-70, FAX: +48 61 827-76-71
 REGON: 30536655 NIP: 781-00-42-784 KRŚ0000175056

Data 02.2023

Inwestor Gmina Kaźmier
 ul. Szamotulska 20
 64-530 Kaźmier

Stadium PW

Objekt Rozbudowa ul. Szkolnej w Kaźmierzu oraz ul. Topazowej w Kąpczynie w ciągu drogi gminnej nr 243516 P

BRANŻA DROGOWA

Stanowisko	Imię i nazwisko	Nr uprawnień	Specjalność	Podpis
Projektant	mgr inż. F. Kruszewski	WKP0352/POOD/18	Inżynieria drogowa	[Podpis]
Opracowujący	mgr inż. A. Sobiełga	-	-	[Podpis]
Sprawdzający	mgr inż. T. Wilk	WKP0119/POOD/18	Inżynieria drogowa	[Podpis]

PRZEKROJE NORMALNE

Skala 1:50/25
 Nr rys. 3.0

Przekrój podłużny

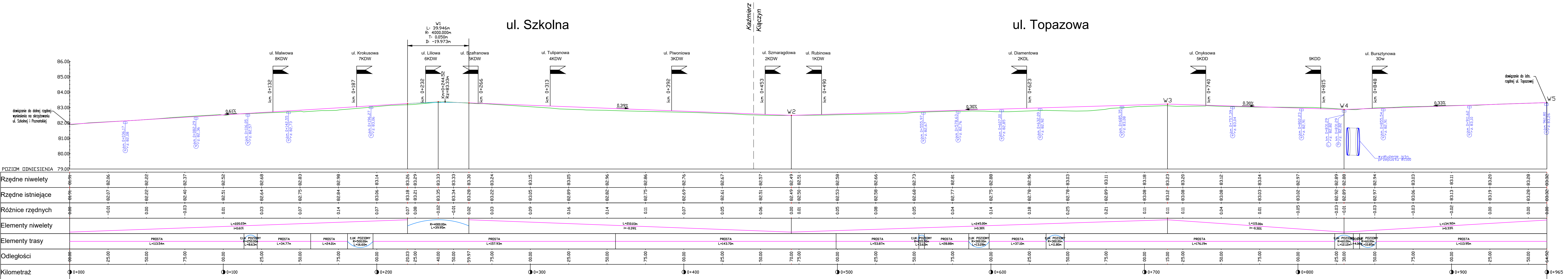

Wykonawca	DROMOST SP. Z O.O. UL. TRÓJPOLE 3b, 61-693 POZNAŃ TEL: +48 61 827-76-70, FAX: +48 61 827-76-71 REGON: 30536653 NIP: 781-00-42-784 KR5000175056	Data	02.2023
Inwestor	Gmina Kaźmierz ul. Szamotulska 20 64-530 Kaźmierz	Stadium	PW
Rozbudowa ul. Szkolnej w Kaźmierzu oraz ul. Topazowej w Kiączyźnie w ciągu drogi gminnej nr 243516 P			
BRANŻA DROGOWA			
Stanowisko	Imię i nazwisko	Nr uprawnień	Specjalność
Projektant	mgr inż. F. Kruszewski	WKP/0302/P00018	Inżynierska drogową
Opracowujący	mgr inż. A. Sobielga	-	-
Sprawdzający	mgr inż. T. Wilk	WKP/0119/P00018	Inżynierska drogową
PRZEKRÓJ PODŁUŻNY			Skala 1:100/1000 Nr rys. 4.0



- OBJAŚNIENIA:
- 1:44 ISTN. GRANICE I NUMERY DZIAŁEK
 - ISTN. KRAWĘŻNIK/OPRANK DO ROZBIÓRKI
 - ISTN. OGRÓDZENIE DO ROZBIÓRKI
 - ISTN. NAWIERZCHNIA JEZDNI BITUMICZNA DO ROZBIÓRKI
 - ISTN. NAWIERZCHNIA CHODNIKA I ZJAZDÓW DO ROZBIÓRKI

Nawierzchnie bitumiczne jezdní do rozbiórki – 5 350 m²
 Nawierzchnie betonowe chodnika i zjazdów do rozbiórki – 1 200 m²

Wykonawca	 DROMOST SP. Z O.O. UL. TRÓJPOLE 3b, 61-431 POZNAŃ TEL: +48 61 827 76 76, FAX: +48 61 827 76 71 REGON: 142303459, NIP: 61-744 6600007056	Data	02.2023
Investor	 Gmina Kaźmierz ul. Szamotulska 20 64-530 Kaźmierz	Stadium	PB
Rozbudowa ul. Szkołnej w Kaźmierzu oraz ul. Topazowej w Kiężynie w ciągu drogi gminnej nr 243516 P			
BRANŻA DROGOWA			
Stanowisko	Imię i nazwisko	Nr uprawnień	Specjalność
Projektant	mgr inż. F. Kruszewski	WP1033POD18	Inżynieria drogowa
Opracowujący	mgr inż. A. Sobielga		
Sprawdzający	mgr inż. T. Wilk	WP1018POD18	Inżynieria drogowa
PLAN ROZBIÓREK			Skala
			1:500
			Nr rys.
			5.0