

# TSO-200-SW

Nr katalogowy: 217873

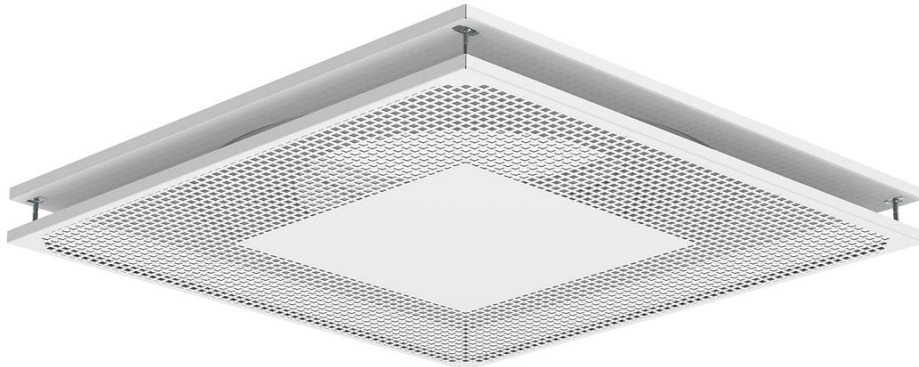

Zdjęcia mają jedynie charakter poglądowy. Mogą różnić się od wizualnego kształtu wybranego wariantu produktu.

## Opis

TSO to kwadratowy, perforowany nawiewnik lub wywiewnik sufitowy ze skrzynką rozprężną THOR jako akcesorium. TSO posiada perforowaną płytę czołową i króciec przyłączeniowy zaopatrzone w uszczelkę gumową. Charakteryzuje się wysoką indukcją, pozwalającą na pracę urządzenia dla  $dT \pm 10$  K. Możliwa jest zmiana obszaru dystrybucji przy użyciu przesłony SSO na dystrybucję jedno- dwu- lub trójkierunkową. Przesłonę SSO można przyciąć do żądanej długości.

## Materiały i wykończenie

Dyfuzor TSO jest wytwarzany z ocynkowanej blachy stalowej malowanej proszkiem na kolor biały i jest dostępny w następujących średnicach:  $\varnothing 100$ ,  $\varnothing 125$ ,  $\varnothing 160$ ,  $\varnothing 200$ ,  $\varnothing 250$  i  $\varnothing 315$  mm. TSO może pracować jako wywiewnik.

## Montaż

Nawiewnik TSO można łatwo zamontować bezpośrednio w kanale o przekroju kołowym za pomocą nitów. Jeżeli nawiewnik TSO jest montowany ze skrzynką rozprężną THOR, należy zapewnić prosty odcinek o długości 4 średnic kanału przed skrzynką rozprężną THOR.

# TSO-200-SW

Nr katalogowy: 217873

## Konfiguracja

Parametr	Wartość
Rozmiar	200
Akcesoria	Nie wybrano
Wykończenie powierzchni	Biały (RAL9003, połysk 30%)

[Link to configuration](#)

## Obliczenia

### Spadek ciśnienia i poziom mocy akustycznej (filtr A)

Poziom mocy akustycznej emitowanej do pomieszczenia (filtr A)

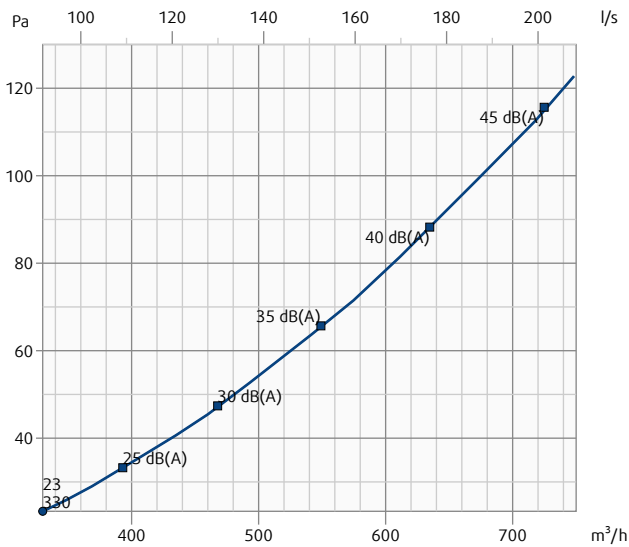

### Zasięg strumienia (prędkość terminalna 0.5 m/s)

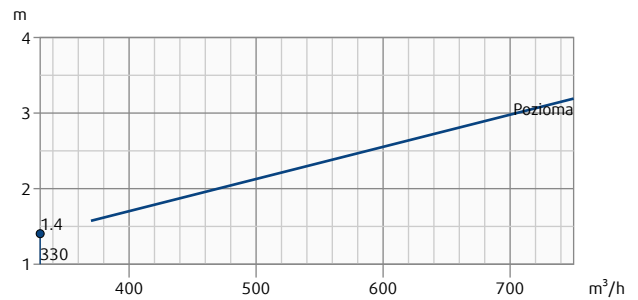

Parametr	Wartość	
Przepływ powietrza	330	m³/h
Spadek ciśnienia	23	Pa
Temperatura w pomieszczeniu	20	°C
Temperatura nawiewu	20	°C
Zasięg	1,4	m
Poziom mocy akustycznej emitowanej do pomieszczenia	39	dB
Poziom mocy akustycznej emitowanej do pomieszczenia (filtr A)	20	dB(A)
Poziom ciśnienia akustycznego (10 m² Sabine, filtr A)	<20	dB(A)

Poziom mocy akustycznej emitowanej do pomieszczenia									
	Hz	63	125	250	500	1k	2k	4k	8k
L <sub>W</sub>	dB	39	26	22	20	10	<5	<5	9
L <sub>WA</sub>	dB(A)	12	9	14	16	10	<5	<5	7

# TSO-200-SW

Nr katalogowy: 217873

## Profil nawiewu powietrza

Szerokość pomieszczenia (X): 9.000 m

Długość pomieszczenia (Y): 6.000 m

Wysokość pomieszczenia (Z): 3.000 m

Stanowisko X: 2.500 m

Stanowisko Y: 1.300 m

Stanowisko Z: 3.000 m

Kąt: 0 °

### Domyślnie

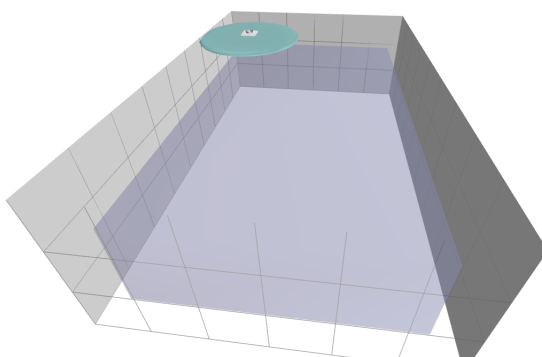

### Góra

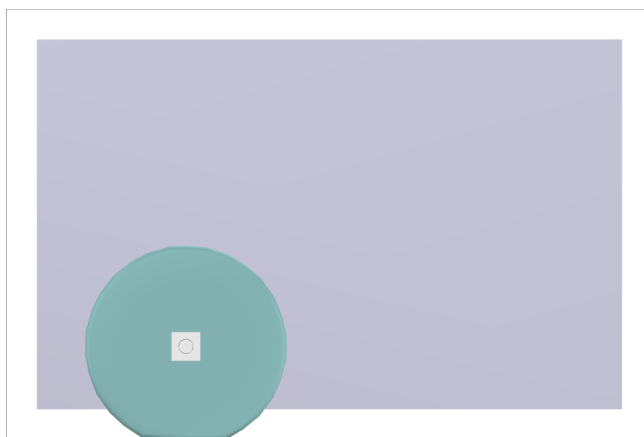

# TSO-200-SW

Nr katalogowy: 217873

## Wymiary

### Wymiary

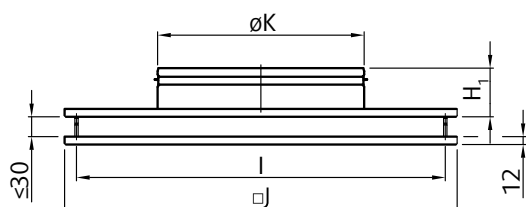

Wymiary	Wartość (mm)
$\varnothing K$	199
$\varnothing J$	400
$I$	364
$H_1$	67

## Masa

Element	Masa (kg)
TSO-200-SW	2.70

# TSO-200-SW

Nr katalogowy: 217873

## Zdjęcia

TSO

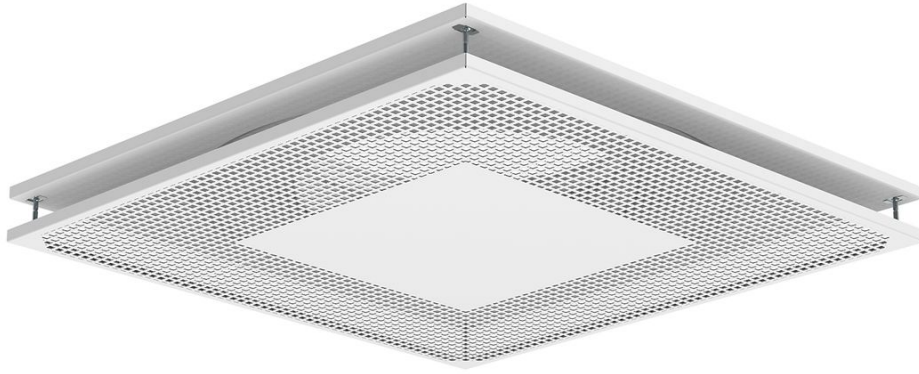

THOR skrzynka rozprężna



# TSO-200-SW

Nr katalogowy: 217873

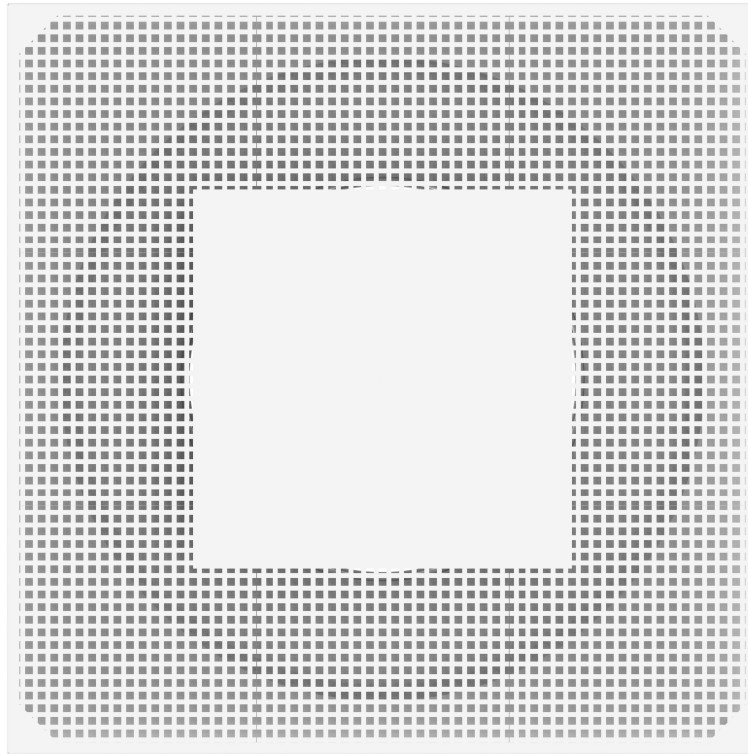

# TSO-200-SW

Nr katalogowy: 217873





# TSO-200-SW

Nr katalogowy: 217873

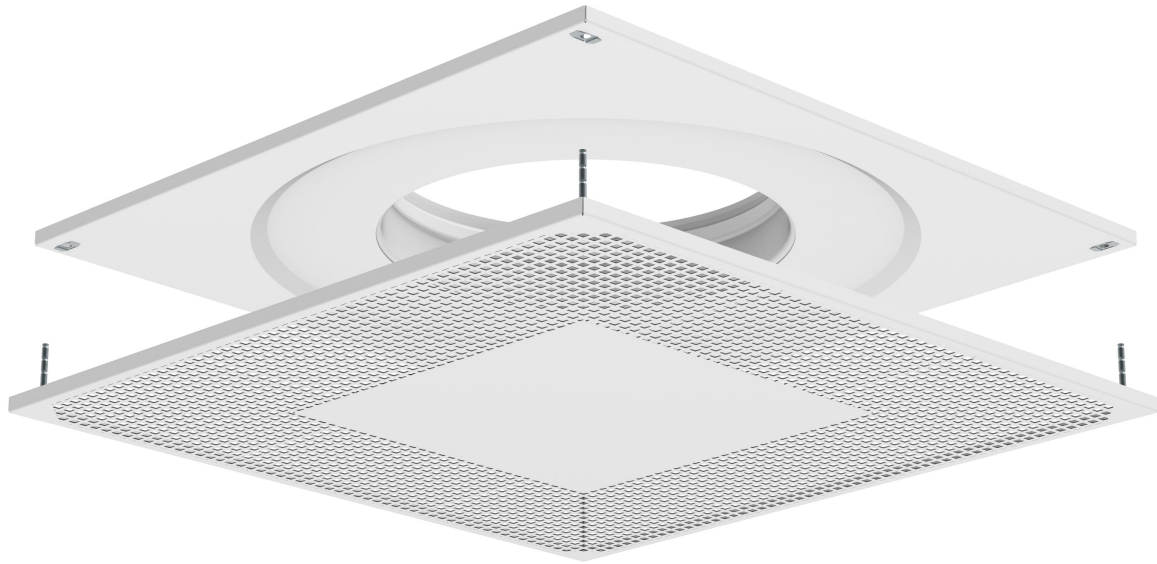

# TSO-200-SW

Nr katalogowy: 217873

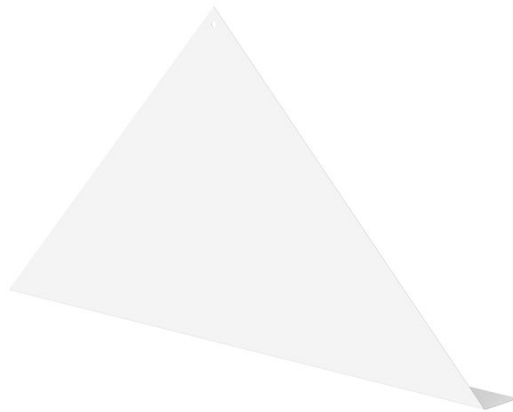
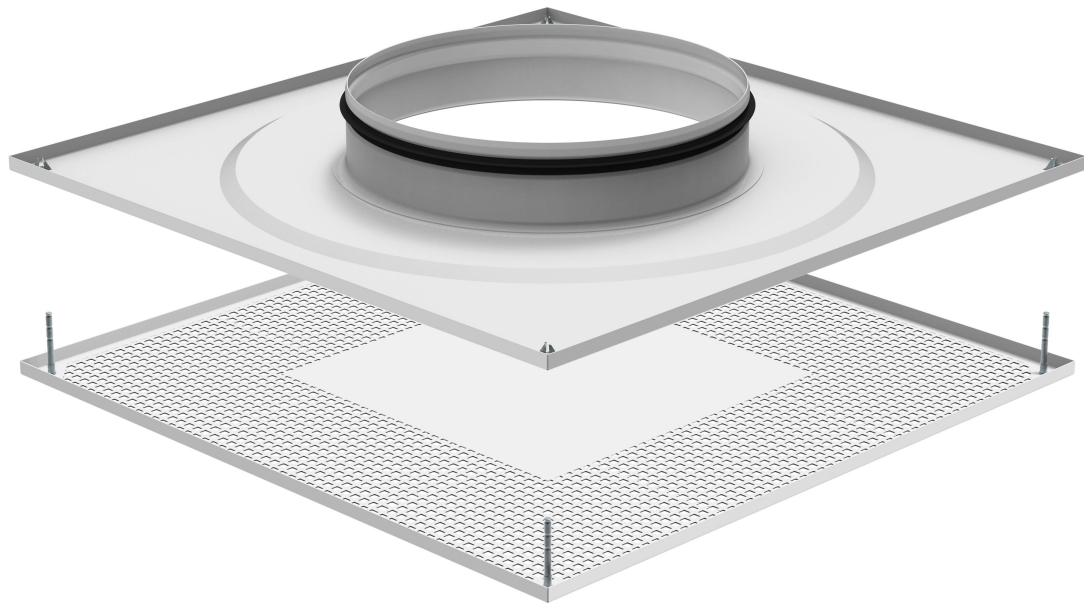

# TSO-200-SW

Nr katalogowy: 217873

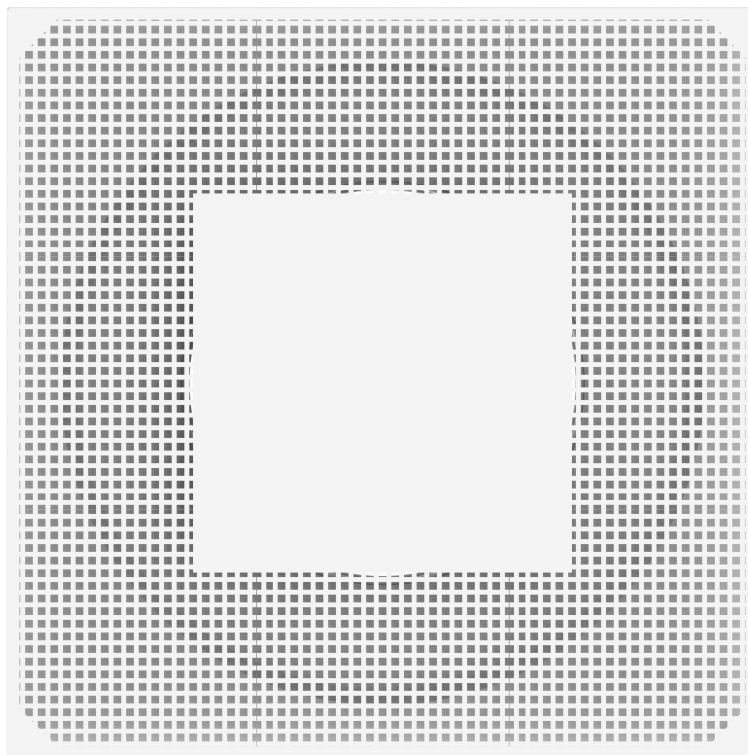

# TSO-200-SW

Nr katalogowy: 217873



# TSO-200-SW

Nr katalogowy: 217873

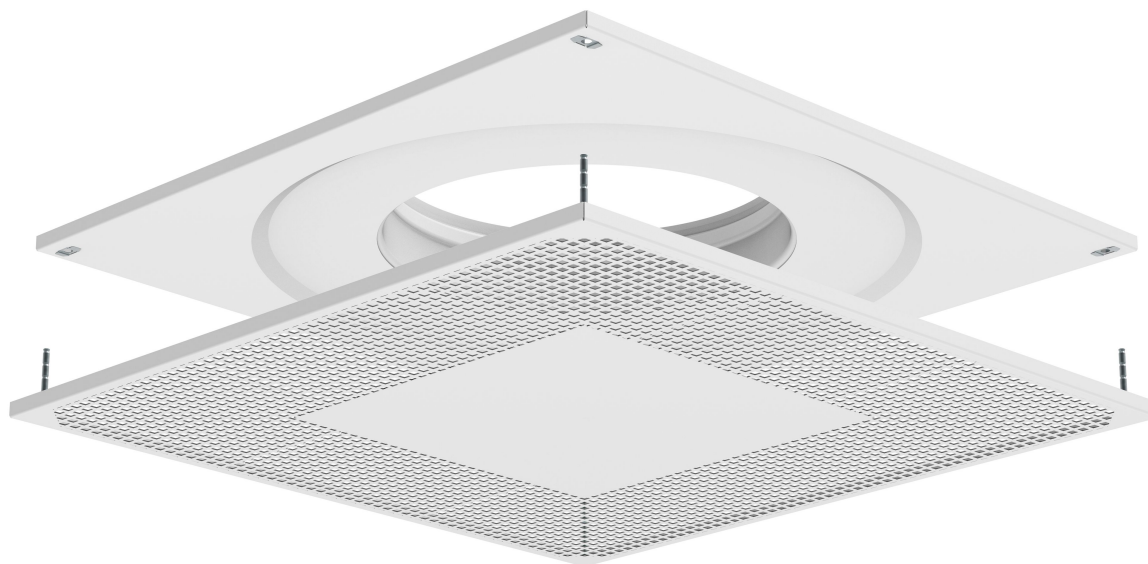

# TSO-200-SW

Nr katalogowy: 217873

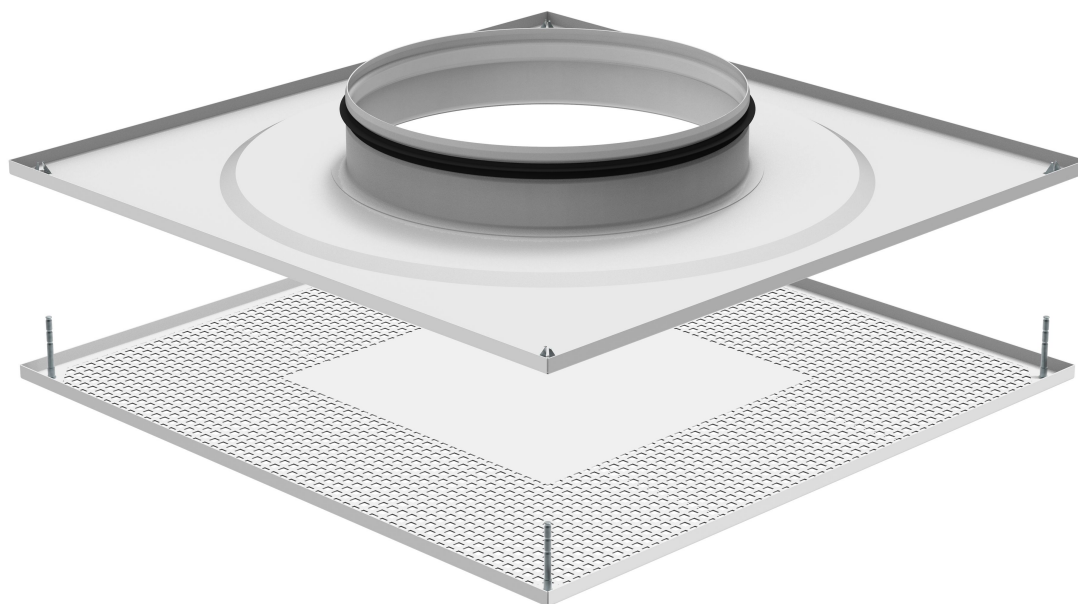

Zdjęcia mają jedynie charakter poglądowy. Mogą różnić się od wizualnego kształtu wybranego wariantu produktu.

# TSO-200-SW

Nr katalogowy: 217873

---

## Dokumentacja

TSO\_DoC\_EN

Handbook\_TSO\_202206

# TSO-200-SW

Nr katalogowy: 217873

---

## Aksesoria

SS0

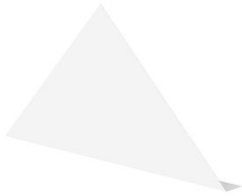

Płyta osłonowa do dystrybucji 1,2 lub 3-kierunkowej



## TSO-200-SW

Nr katalogowy: 217873

### Produkty powiązane

CAP-F



Nawiewnik dyszowy do zabudowy w sufitach podwieszanych

CAP-G



Nawiewnik dyszowy