	<b>Szpital Miejski św. Jana Pawła II w Elblągu</b> <b>ul. Komeńskiego 35 ; 82–300 Elbląg</b> tel. 55 230–41–84 , fax. 55 230–41–50 e-mail: <a href="mailto:zamowienia@szpitalmiejski.elblag.pl">zamowienia@szpitalmiejski.elblag.pl</a> , <a href="http://www.szpitalmiejski.elblag.pl/">http://www.szpitalmiejski.elblag.pl/</a>	Nr sprawy: ZP/9/2019
	Przetarg nieograniczony na dostawę obłożeń operacyjnych, odzieży ochronnej – jednorazowego użytku	

Elbląg, dnia 28.03.2019r.

## Wykonawcy ubiegający się o udzielenie zamówienia publicznego

Dotyczy: postępowania nr ZP/9/2019 na dostawę obłożeń operacyjnych, odzieży ochronnej – jednorazowego użytku dla Szpitala Miejskiego św. Jana Pawła II w Elblągu

Szpital Miejski św. Jana Pawła II w Elblągu ul. Komeńskiego 35 informuje, że zgodnie z art. 38 ust.1 ustawy z dnia 29 stycznia 2004 r. ustawy Prawo zamówień publicznych, wpłynęły pytania od Wykonawców o poniższej treści:

### **Pytanie nr 1 – dot. Pakietu nr 12**

Zwracamy się do Zamawiającego z prośbą o wydzielenie z pakietu poz. 1,2 oraz 5.

**Odpowiedź: Zamawiający nie wyraża zgody.**

### **Pytanie nr 2 – dot. Pakietu nr 12, poz. 4**

Czy Zamawiający wyrazi zgodę na zaoferowanie podkładów pakowanych po 60 szt z odpowiednim przeliczeniem zamawianych ilości?

**Odpowiedź: Zamawiający wyraża zgodę, pod warunkiem odpowiedniego przeliczenia ilości.**

### **Pytanie nr 3 – dot. Pakietu nr 15, poz. 4**

Czy Zamawiający wyrazi zgodę na zaoferowanie ubrań z dekoltem V?

**Odpowiedź: Zamawiający wyraża zgodę.**

### **Pytanie nr 4 – dot. Pakietu nr 3, poz. 1**

Ze względu na możliwość zaoferowania produktu w konkurencyjnej cenie prosimy o dopuszczenie w poz. 1 zestawu uniwersalnego, w którym serweta 150 x 240 zawiera pasek samoprzylepny o długości 80 cm nie dzielony. Proponowany przez nas zestaw spełnia pozostałe wymagania SIWZ.

**Odpowiedź: Zamawiający wyraża zgodę.**

### **Pytanie nr 5 – dot. Pakietu nr 2, poz. 2**

Czy Zamawiający wyrazi zgodę na zaoferowanie zestawu do pilnego cięcia cesarskiego, w którym serweta na stolik Mayo ma gramaturę 74 g/m<sup>2</sup>? Pozostałe parametry zgodne z SIWZ.

**Odpowiedź: Zamawiający wyraża zgodę.**

### **Pytanie nr 6 – dot. Pakietu nr 2, poz. 5**

Czy Zamawiający wyrazi zgodę na zaoferowanie zestawu do laparoskopii ginekologicznej, który nie zawiera taśmy samoprzylepnej a serweta główna do operacji brzuszno - kroczywych ma wymiar 260x310 cm. Pozostałe parametry zgodne z SIWZ.

**Odpowiedź: Zamawiający nie wyraża zgody.**

### **Pytanie nr 7 – dot. Pakietu nr 4, poz. 3**

Czy Zamawiający wyrazi zgodę na zaoferowanie zestawu do operacji brzuszno - kroczywych, w którym serweta główna do operacji brzuszno - kroczywych ma wymiar 260x310 cm a otwór w okolicach jamy brzusznej ma wymiar 28x32 cm? Pozostałe parametry zgodne z SIWZ.

**Odpowiedź: Zamawiający wyraża zgodę.**

### **Pytanie nr 8 – dot. Pakietu nr 5, poz. 2**

Czy Zamawiający wyrazi zgodę na zaoferowanie fartuchów, w których wytrzymałość na wypychanie (wg EN ISO 13938-1) na sucho wynosi 259 kPa (część przednia, strefa krytyczna)? Pozostałe parametry zgodne z SIWZ.

**Odpowiedź: Zamawiający wyraża zgodę.**

	<b>Szpital Miejski św. Jana Pawła II w Elblągu</b> <b>ul. Komeńskiego 35 ; 82–300 Elbląg</b> tel. 55 230-41-84 , fax. 55 230-41-50 e-mail: <a href="mailto:zamowienia@szpitalmiejski.elblag.pl">zamowienia@szpitalmiejski.elblag.pl</a> , <a href="http://www.szpitalmiejski.elblag.pl/">http://www.szpitalmiejski.elblag.pl/</a>	Nr sprawy: ZP/9/2019
	Przetarg nieograniczony na dostawę obłożeń operacyjnych, odzieży ochronnej – jednorazowego użytku	

**Pytanie nr 9 – dot. Pakietu nr 7, poz. 2**

Czy Zamawiający wyrazi zgodę na zaoferowanie spodni w rozmiarach XS – XXL? Pozostałe parametry zgodne z SIWZ.

**Odpowiedź: Zamawiający wyraża zgodę.**

**Pytanie nr 10 – dot. Pakietu nr 10, poz. 1**

Czy Zamawiający wyrazi zgodę na zaoferowanie osłony w rozmiarze 90 x 225 cm?

**Odpowiedź: Zamawiający wyraża zgodę.**

**Pytanie nr 11 – dot. Pakietu nr 10, poz. 3**

Czy Zamawiający wyrazi zgodę na zaoferowanie osłony na kamerę w rozmiarze 15 x 250 cm, pozostałe parametry zgodne z SIWZ.

**Odpowiedź: Zamawiający wyraża zgodę.**

**Pytanie nr 12 – dot. Pakietu nr 11, poz. 1**

Czy Zamawiający wyrazi zgodę na zaoferowanie maski chirurgicznej o szerokości złożonej 90 mm, szerokości rozłożonej 187 mm, zagłębienie na nos 133 mm? Pozostałe parametry zgodne z SIWZ

**Odpowiedź: Zamawiający wyraża zgodę.**

**Pytanie nr 13 – dot. Pakietu nr 11, poz. 3**

Czy Zamawiający wyrazi zgodę na zaoferowanie maski chirurgicznej czterowarstwowej zgodnej z normą PN- EN 14683 typ II R o szerokości rozłożonej 180 mm, wysokości osłony min. 102 mm, pakowanej po 25 szt.? Pozostałe parametry zgodne z SIWZ.

**Odpowiedź: Zamawiający wyraża zgodę, pod warunkiem odpowiedniego przeliczenia ilości.**

**Pytanie nr 14 – dot. Pakietu nr 14, poz. 1**

Czy Zamawiający wyrazi zgodę na zaoferowanie folii w rozmiarze powierzchni lepnej 15 x 20 cm (zamiast 15 x 30 cm)? Pozostałe parametry zgodne z SIWZ.

**Odpowiedź: Zamawiający wyraża zgodę.**

**Pytanie nr 15 – dot. Pakietu nr 14, poz. 4**

Czy Zamawiający wyrazi zgodę na zaoferowanie folii w rozmiarze powierzchni lepnej 40 x 35 cm (zamiast 40 x 45 cm)? Pozostałe parametry zgodne z SIWZ.

**Odpowiedź: Zamawiający wyraża zgodę.**

**Pytanie nr 16 – dot. Pakietu nr 14, poz. 5**

Czy Zamawiający wyrazi zgodę na zaoferowanie folii w rozmiarze powierzchni lepnej 45 x 50 cm (zamiast 45 x 55 cm)? Pozostałe parametry zgodne z SIWZ.

**Odpowiedź: Zamawiający wyraża zgodę.**

**Pytanie nr 17 – dot. Pakietu nr 16, poz. 4**

Czy Zamawiający wyrazi zgodę na zaoferowanie serwety z otworem okrągłym o średnicy 8 cm? Pozostałe parametry zgodne z SIWZ

**Odpowiedź: Zamawiający wyraża zgodę.**

**Pytanie nr 18 – dot. Pakietu nr 16, poz. 5**

Czy Zamawiający wyrazi zgodę na zaoferowanie serwety o wymiarach 75x90 cm z otworem regulowanym?

**Odpowiedź: Zamawiający wyraża zgodę.**

**Pytanie nr 19 – dot. Pakietu nr 3, poz. 1**

Czy Zamawiający dopuści poniższe obłożenie:

1. serweta na stolik instrumentariuszki 150 x 190 cm ( owinięcie zestawu )- 1 szt.
2. ręczniki 20 x 40 cm- 2 szt.
3. osłona na stolik Mayo o wymiarze 80 x 145 cm- 1 szt.

	<b>Szpital Miejski św. Jana Pawła II w Elblągu</b> <b>ul. Komeńskiego 35 ; 82–300 Elbląg</b> tel. 55 230–41–84 , fax. 55 230–41–50 e-mail: <a href="mailto:zamowienia@szpitalmiejski.elblag.pl">zamowienia@szpitalmiejski.elblag.pl</a> , <a href="http://www.szpitalmiejski.elblag.pl/">http://www.szpitalmiejski.elblag.pl/</a>	Nr sprawy: ZP/9/2019
	Przetarg nieograniczony na dostawę obłożeń operacyjnych, odzieży ochronnej – jednorazowego użytku	

4. serweta samoprzylepna o wymiarze 75x90 cm z nieprzemakalnego laminatu dwuwarstwowego o gramaturze 56g/m<sup>2</sup>- 2 szt.
5. serweta samoprzylepna dolna o wymiarze 170x180 cm z nieprzemakalnego laminatu dwuwarstwowego o gramaturze 56 g/m<sup>2</sup> (pasek samoprzylepny na krótszym boku długości 60 cm)–1 szt.
6. serweta samoprzylepna anestetyczna o wymiarze 150x240 cm z nieprzemakalnego laminatu dwuwarstwowego o gramaturze 56 g/m<sup>2</sup> (pasek samoprzylepny 60 cm)–1 szt.
7. Taśma samoprzylepna 9 x 50 cm – 1 szt.

Serwety bez zawartości wiskozy i celulozy o chłonności 570% wg. normy PN EN ISO 9073-

6. Odporność na wypychanie wg EN ISO 13938-1 na sucho/ mokro odpowiednio: 150/ 150 kPa

Serwety posiadają oznaczenia kierunku rozkładania w postaci piktogramów oraz wyraźnie oznaczony środek serwety głównej np. strzałką. Taśma samoprzylepna na serwetach o szerokości min. 5 cm wyposażona w marginesy ułatwiające odklejenie papieru zabezpieczającego, klej umożliwiający swobodne odklejenie i przyklejanie bez ryzyka uszkodzenia materiału. Opakowanie jednostkowe posiada wyraźnie zaznaczony kierunek otwierania, oraz dwie samoprzylepne etykiety umożliwiające wklejenie do dokumentacji medycznej, zawierające następujące informacje: nazwa producenta, LOT lub seria, indeks identyfikacyjny, data ważności. Materiał obłożenia spełniający wymagania normy PN EN 13795 1-3 wymagania wysokie. Sterylizacja tlenkiem etylenu.

**Odpowiedź: Zamawiający nie wyraża zgody.**

**Pytanie nr 20 – dot. Pakietu nr 3, poz. 2**

Czy Zamawiający dopuści poniższe obłożenie:

1. serweta na stolik instrumentariuszki 150 x 190 cm ( owinięcie zestawu )- 1 szt.
2. ręczniki 20 x 40 cm- 2 szt.
3. osłona na stolik Mayo o wymiarze 80 x 145 cm- 1 szt.
4. serweta samoprzylepna o wymiarze 75x90 cm z nieprzemakalnego laminatu dwuwarstwowego o gramaturze 56 g/m<sup>2</sup>- 2 szt.
5. serweta samoprzylepna dolna o wymiarze 170x180 cm z nieprzemakalnego laminatu dwuwarstwowego o gramaturze 56g/m<sup>2</sup> (pasek samoprzylepny na krótszym boku długości 60 cm)–1 szt.
6. serweta samoprzylepna anestetyczna o wymiarze 150x240 cm z nieprzemakalnego laminatu dwuwarstwowego o gramaturze 56 g/m<sup>2</sup>(pasek samoprzylepny 60 cm)–1 szt.
7. taśma samoprzylepna 9 x 50 cm – 1 szt.

Serwety bez zawartości wiskozy i celulozy o chłonności 570% wg. normy PN EN ISO 9073-

6. Odporność na wypychanie wg EN ISO 13938-1 na sucho/ mokro odpowiednio: 150/ 150 kPa

Serwety posiadają oznaczenia kierunku rozkładania w postaci piktogramów oraz wyraźnie oznaczony środek serwety głównej np. strzałką. Taśma samoprzylepna na serwetach o szerokości min. 2,5 cm wyposażona w marginesy ułatwiające odklejenie papieru zabezpieczającego, klej umożliwiający swobodne odklejenie i przyklejanie bez ryzyka uszkodzenia materiału. Opakowanie jednostkowe posiada wyraźnie zaznaczony kierunek otwierania, oraz dwie samoprzylepne etykiety umożliwiające wklejenie do dokumentacji medycznej, zawierające następujące informacje: nazwa producenta, LOT lub seria, indeks identyfikacyjny, data ważności. Materiał obłożenia spełniający wymagania normy PN EN 13795 1-3 wymagania wysokie. Sterylizacja tlenkiem etylenu.

**Odpowiedź: Zamawiający nie wyraża zgody.**

**Pytanie nr 21 – dot. Pakietu nr 5, poz. 1**

Czy Zamawiający dopuści następujące fartuchy:

Sterylny fartuch chirurgiczny, zapewniający wysoki komfort termiczny pracy operatora, wykonany z miękkiej, przewiewnej włókniny SMS o gramatura 35 g/m<sup>2</sup>– odporność na przenikanie cieczy na całej powierzchni 49,5 cm H<sub>2</sub>O; szwy fartucha powinny być w całości wykonane metodą ultradźwiękową. Fartuch złożony w sposób zapewniający aseptyczną aplikację, wiązany na troki wewnętrzne oraz troki zewnętrzne z kartonikiem, z tyłu w okolicach szyi zapięcie na rzepy nie mniejsze niż 2x13cm i 2x5cm mankiety o długości 8 cm, wykonane z poliestru. Odporność na wypychanie ( wg EN ISO 13938-1) na sucho/ mokro odpowiednio: 143/121 kPa Odporność na rozciąganie ( wg EN ISO 29073-3) na sucho/ mokro wzdłużnie: 78/82 N. Indywidualne oznakowanie rozmiaru w postaci wszywki, pozwalające na identyfikację przed rozłożeniem. Fartuch zgodny z normą PN EN 13795 wymagania

	<b>Szpital Miejski św. Jana Pawła II w Elblągu</b> <b>ul. Komeńskiego 35 ; 82–300 Elbląg</b> tel. 55 230-41-84 , fax. 55 230-41-50 e-mail: <a href="mailto:zamowienia@szpitalmiejski.elblag.pl">zamowienia@szpitalmiejski.elblag.pl</a> , <a href="http://www.szpitalmiejski.elblag.pl/">http://www.szpitalmiejski.elblag.pl/</a>	Nr sprawy: ZP/9/2019
	Przetarg nieograniczony na dostawę obłożeń operacyjnych, odzieży ochronnej – jednorazowego użytku	

standardowe. Rozmiary fartucha jednocześnie oznaczające jego długość (+/- 5 cm): 120 cm- S/ M, 130 cm- L, 150 cm- XL 145cm. Na opakowaniu zewnętrznym znajdują się dwie etykiety samoprzylepne dla potrzeb dokumentacji zawierające: nr katalogowy, LOT, datę ważności oraz nazwę producenta. Sterylizacja tlenkiem etylenu.

**Odpowiedź: Zamawiający wyraża zgodę.**

**Pytanie nr 22 – dot. Pakietu nr 5, poz. 2**

Czy Zamawiający dopuści następujące fartuchy:

Sterylny fartuch chirurgiczny - wzmocniony, zapewniający wysoki komfort termiczny pracy operatora, wykonany z miękkiej, przewiewnej włókniny SMS o gramaturze min 35 g/m<sup>2</sup>, wyposażony w nieprzemakalne, wstawki wykonane z dwuwarstwowego laminatu – włóknina polipropylenowa i folia polietylenowa w części przedniej min. 40 g/m<sup>2</sup> i na rękawach min.40 g/m<sup>2</sup>, – odporność na przenikanie cieczy ( wg EN ISO 20811 ) przód: 204 cm H<sub>2</sub>O oraz 204 cm H<sub>2</sub>O rękawy. Wzmocnienie na rękawach przyklejone na całym obwodzie rękawa (nie punktowo ). Fartuch złożony w sposób zapewniający aseptyczną aplikację, wiązany na troki wewnętrzne oraz troki zewnętrzne z kartonikiem, z tyłu, w okolicach szyi, zapięcie na rzepy nie mniejsze niż, 2x13cm i 2x5cm mankiety o długości 8 cm, wykonane z poliestru. Odporność na wypychanie ( wg EN ISO 13938-1) na sucho/ mokro ( część przednia, strefa krytyczna ) odpowiednio: 98/98kPa; na rękawach w strefie krytycznej na sucho/ mokro odpowiednio: 98/98kPa. Odporność na rozciąganie ( wg EN ISO 29073-3) na sucho/ mokro wzdłużnie: 144/152N. Indywidualne oznakowanie rozmiaru w postaci wszywki pozwalające na identyfikację przed rozłożeniem. Fartuch zgodny z normą PN EN 13795 wymagania wysokie. Rozmiary fartucha jednocześnie oznaczające jego długość (+/- 5 cm): 120 cm- S/ M, 130 cm- L, 150 cm- XL 145 cm. Na opakowaniu zewnętrznym znajdują się dwie etykiety samoprzylepne dla potrzeb dokumentacji zawierające: nr katalogowy, LOT, datę ważności oraz nazwę producenta. Sterylizacja tlenkiem etylenu.

**Odpowiedź: Zamawiający wyraża zgodę.**

**Pytanie nr 23 – dot. Pakietu nr 5, poz. 3**

Czy Zamawiający dopuści następujące fartuchy:

Sterylny fartuch chirurgiczny, zapewniający wysoki komfort termiczny pracy operatora, wykonany z miękkiej, przewiewnej włókniny typu SPUNLACE 68 g/m<sup>2</sup>– odporność na przenikanie cieczy ( wg EN ISO 20811 ) na całej powierzchni min 25,2 cm H<sub>2</sub>O. Odporność na wypychanie ( wg EN ISO 13938-1) na sucho 146kPa; odporność na rozciąganie ( wg EN ISO 29073-3) na sucho wzdłużnie: 148N. Fartuch złożony w sposób zapewniający aseptyczną aplikację, wiązany na troki wewnętrzne oraz troki zewnętrzne z kartonikiem, z tyłu w okolicach szyi, zapięcie na rzepy nie mniejsze niż 2x13cm i 2x5cm, mankiety o długości 8 cm, wykonane z poliestru. Fartuch podwójnie pakowany ze sterylnym opakowaniem wewnętrznym z papieru krepowanego z ręczniczkami z włókniny kompresowej min. 2 ręczniki wysokochłonne o wymiarach 20 x 40 cm. Indywidualne oznakowanie rozmiaru w postaci wszywki, pozwalające na identyfikację przed rozłożeniem. Fartuch musi być zgodny z normą PN EN 13795 wymagania standardowe. Rozmiary fartucha jednocześnie oznaczające jego długość i szerokość:

Rozmiar	M	L	XL	XXL
długość	130 cm	140 cm	150 cm	165 cm
Szerokość – dół fartucha ( w rozłożeniu)	150 cm	150 cm	160 cm	160 cm

Sterylizacja tlenkiem etylenu. Na opakowaniu zewnętrznym znajdują się dwie etykiety samoprzylepne dla potrzeb dokumentacji zawierające: nr katalogowy, LOT, datę ważności oraz nazwę producenta. Sterylizacja tlenkiem etylenu.

**Odpowiedź: Zamawiający wyraża zgodę.**

**Pytanie nr 24 – dot. treści umowy**

Czy Zamawiający zgadza się zapisać możliwość zmiany cen w przypadku przekraczającej 3% zmiany średniego kursu NBP walut EUR lub USD w stosunku do kursu z dnia zawarcia umowy oraz w przypadku gdy suma miesięcznych wskaźników cen i usług konsumpcyjnych opublikowanych przez Prezesa GUS za okres od dnia zawarcia umowy przekroczy 3%?

**Odpowiedź: Zamawiający nie wyraża zgody.**

	<b>Szpital Miejski św. Jana Pawła II w Elblągu</b> <b>ul. Komeńskiego 35 ; 82-300 Elbląg</b> tel. 55 230-41-84 , fax. 55 230-41-50 e-mail: <a href="mailto:zamowienia@szpitalmiejski.elblag.pl">zamowienia@szpitalmiejski.elblag.pl</a> , <a href="http://www.szpitalmiejski.elblag.pl/">http://www.szpitalmiejski.elblag.pl/</a>	Nr sprawy: ZP/9/2019
	Przetarg nieograniczony na dostawę obłożeń operacyjnych, odzieży ochronnej – jednorazowego użytku	

**Pytanie nr 25 – dot. treści umowy**

Zważywszy na treść § 1 wzoru umowy, jaką minimalną ilość towarów (jaki procent ilości wskazanych w SIWZ) Zamawiający na pewno zamówi? Odpowiedź na powyższe pytanie ma istotne znaczenie dla odpowiedniej kalkulacji oferowanej ceny. Zgodnie z poglądem Krajowej Izby Odwoławczej wyrażonym m.in. w wyroku z dnia 18czerwca 2010 r. KIO 1087/10, z art. 29 ust. 1 ustawy Prawo zamówień publicznych wynika obowiązek dokładnego określenia przez zamawiającego ilości zamawianych produktów; zamawiający nie jest zwolniony z tego obowiązku nawet jeżeli nie jest w stanie przewidzieć dokładnych ilości zamawianych produktów.

**Odpowiedź: Zamawiający podane ilości określił na podstawie dotychczasowego zużycia i w takich ilościach zamierza zrealizować zamawiany asortyment. Poprzednia umowa została zrealizowana w ok. 85%. Jednakże Zamawiający nie jest w stanie przewidzieć zdarzeń i faktycznego zużycia w przyszłości.**

**Pytanie nr 26 – dot. treści umowy**

Czy za dni robocze w rozumieniu wzoru umowy będą uważane dni od poniedziałku do piątku, za wyjątkiem dni ustawowo wolnych od pracy?

**Odpowiedź: Za dni robocze będą uważane dni od poniedziałku do piątku, za wyjątkiem dni ustawowo wolnych od pracy.**

**Pytanie nr 27 – dot. Pakietu nr 3, poz. 1**

Czy Zamawiający wyrazi zgodę na zaoferowanie w pakiecie nr 3 poz. 1 niżej opisanego zestawu?

1. serweta na stolik instrumentariuszki 150 x 190 cm ( owinięcie zestawu )- 1 szt
2. ręczniki 30,5 x 34 cm- 2 szt
3. osłona na stolik Mayo o wymiarze 78 x 145 cm- 1 szt
4. serweta samoprzylepna o wymiarze 75x90 cm z nieprzemakalnego laminatu dwuwarstwowego o gramaturze 60 g/m2- 2 szt
5. serweta samoprzylepna dolna o wymiarze 180x180 cm z nieprzemakalnego laminatu dwuwarstwowego o gramaturze 60 g/m2 (pasek samoprzylepny na dłuższym boku długości 100 cm)–1 szt
6. serweta samoprzylepna anestetyczna o wymiarze 150x240 cm z nieprzemakalnego laminatu dwuwarstwowego o gramaturze 60 g/m2 (pasek samoprzylepny na dłuższym boku 100 cm)–1 szt
7. taśma przylepna 9x50cm – 1 szt.

Serwety bez zawartości wiskozy i celulozy, zdolność absorpcji płynów laminatu 137ml/m2. Odporność na rozerwanie wg ISO 13938-1 na sucho/mokro: 168/168kPa. Serwety posiadają oznaczenia kierunku rozkładania w postaci piktogramów oraz wyraźnie oznaczony środek serwety głównej. Taśma samoprzylepna na serwetach o szerokości min. 5 cm wyposażona w marginesy ułatwiające odklejenie papieru zabezpieczającego, klej umożliwiający swobodne odklejenie i przyklejanie bez ryzyka uszkodzenia materiału. Opakowanie jednostkowe posiada wyraźnie zaznaczony kierunek otwierania, oraz cztery samoprzylepne etykiety umożliwiające wklejenie do dokumentacji medycznej, zawierające następujące informacje: nazwa identyfikująca producenta, LOT, nr katalogowy, data ważności (dodatkowo na 2 etykietach kod kreskowy). Materiał obłożenia spełniający wymagania normy PN EN 13795 1-3 wymagania wysokie, Sterylizacja tlenkiem etylenu.

**Odpowiedź: Zamawiający wyraża zgodę.**

**Pytanie nr 28 – dot. Pakietu nr 3, poz. 2**

Czy Zamawiający wyrazi zgodę na zaoferowanie w pakiecie nr 3 poz. 2 niżej opisanego zestawu?

1. serweta na stolik instrumentariuszki 150 x 190 cm ( owinięcie zestawu )- 1 szt
2. ręczniki 30,5 x 34 cm- 2 szt
3. taśma przylepna 9x50cm – 1 szt.
4. osłona na stolik Mayo o wymiarze 78 x 145 cm- 1 szt
5. serweta samoprzylepna o wymiarze 75x90 cm z nieprzemakalnego laminatu dwuwarstwowego o gramaturze 60 g/m2- 2 szt
6. serweta samoprzylepna dolna o wymiarze 180x180 cm z nieprzemakalnego laminatu dwuwarstwowego o gramaturze 60 g/m2 (pasek samoprzylepny na dłuższym boku długości 100 cm)–1 szt
7. serweta samoprzylepna anestetyczna o wymiarze 150x240 cm z nieprzemakalnego laminatu dwuwarstwowego o gramaturze 60 g/m2 pasek samoprzylepny na dłuższym boku 100 cm)–1 szt

Serwety bez zawartości wiskozy i celulozy, zdolność absorpcji płynów laminatu 137ml/m2. Odporność na rozerwanie wg ISO 13938- 1 na sucho/mokro: 168/168kPa. Serwety posiadają oznaczenia kierunku rozkładania w postaci

	<b>Szpital Miejski św. Jana Pawła II w Elblągu</b> <b>ul. Komeńskiego 35 ; 82–300 Elbląg</b> tel. 55 230-41-84 , fax. 55 230-41-50 e-mail: <a href="mailto:zamowienia@szpitalmiejski.elblag.pl">zamowienia@szpitalmiejski.elblag.pl</a> , <a href="http://www.szpitalmiejski.elblag.pl/">http://www.szpitalmiejski.elblag.pl/</a>	Nr sprawy: ZP/9/2019
	Przetarg nieograniczony na dostawę obłożeń operacyjnych, odzieży ochronnej – jednorazowego użytku	

piktogramów oraz wyraźnie oznaczony środek serwety głównej. Taśma samoprzylepna na serwetach o szerokości min. 5 cm wyposażona w marginesy ułatwiające odklejanie papieru zabezpieczającego, klej umożliwiający swobodne odklejanie i przyklejanie bez ryzyka uszkodzenia materiału. Opakowanie jednostkowe posiada wyraźnie zaznaczony kierunek otwierania, oraz cztery samoprzylepne etykiety umożliwiające wklejenie do dokumentacji medycznej, zawierające następujące informacje: nazwa identyfikująca producenta, LOT, nr katalogowy, data ważności (dodatkowo na 2 etykietach kod kreskowy). Materiał obłożenia spełniający wymagania normy PN EN 13795 1-3 wymagania wysokie, Sterylizacja tlenkiem etylenu.

**Odpowiedź: Zamawiający nie wyraża zgody.**

**Pytanie nr 29 – dot. Pakietu nr 3, poz. 2**

Czy Zamawiający wyrazi zgodę na zaoferowanie w pakiecie nr 3 poz. 2 niżej opisanego zestawu?

1. serweta na stolik instrumentariuszki 150 x 190 cm ( owinięcie zestawu )- 1 szt
  2. ręczniki 30,5 x 34 cm- 4 szt
  3. taśma przylepna 9x50cm – 1 szt.
  4. osłona na stolik Mayo o wymiarze 78 x 145 cm- 1 szt
  5. serweta samoprzylepna o wymiarze 75x75 cm z nieprzemakalnego laminatu trzywarstwowego o gramaturze 75 g/m<sup>2</sup>- 2 szt
  6. serweta samoprzylepna dolna o wymiarze 180x180 cm z nieprzemakalnego laminatu trzywarstwowego w strefie dedykowanej dla Pacjenta o gramaturze 75 g/m<sup>2</sup> (pasek samoprzylepny na dłuższym boku długości 100 cm)–1 szt
  7. serweta samoprzylepna anestetyczna o wymiarze 150x240 cm z nieprzemakalnego laminatu trzywarstwowego w strefie dedykowanej dla Pacjenta o gramaturze 75 g/m<sup>2</sup> (pasek samoprzylepny na dłuższym boku 100 cm)–1 szt
- Serwety bez zawartości wiskozy i celulozy, zdolność absorpcji płynów laminatu 137ml/m<sup>2</sup>. Odporność na rozzerwanie wg ISO 13938-1 na sucho/mokro: 188/185kPa Serwety posiadają oznaczenia kierunku rozkładania w postaci piktogramów oraz wyraźnie oznaczony środek serwety głównej. Taśma samoprzylepna na serwetach o szerokości min. 5 cm wyposażona w marginesy ułatwiające odklejanie papieru zabezpieczającego, klej umożliwiający swobodne odklejanie i przyklejanie bez ryzyka uszkodzenia materiału. Opakowanie jednostkowe posiada wyraźnie zaznaczony kierunek otwierania, oraz cztery samoprzylepne etykiety umożliwiające wklejenie do dokumentacji medycznej, zawierające następujące informacje: nazwa identyfikująca producenta, LOT, nr katalogowy, data ważności (dodatkowo na 2 etykietach kod kreskowy). Materiał obłożenia spełniający wymagania normy PN EN 13795 1-3 wymagania wysokie, Sterylizacja tlenkiem etylenu.

**Odpowiedź: Zamawiający nie wyraża zgody.**

**Pytanie nr 30 – dot. Pakietu nr 14**

Czy Zamawiający wyrazi zgodę na zaoferowanie w pakiecie nr 14 niżej opisanych folii operacyjnych

Sterylna folia operacyjna poliuretanowa samoprzylepna o grubości 15-25µm, paroprzepuszczalna (100g/m<sup>2</sup>/24h370C). Folia

posiada paski na dwóch bokach, umożliwiające uchwycenie podczas aplikacji na pole operacyjne w warunkach sterylnych. Paski

łatwo odrywają się po umocowaniu folii. Rozmiary powierzchni lepnej:

- 23x20cm
- 38x20cm
- 33x35cm
- 38x50cm
- 38x50cm
- 38x65cm

**Odpowiedź: Zamawiający nie wyraża zgody.**

**Pytanie nr 31 – dot. Pakietu nr 12, poz.2**

Prosimy Zamawiającego o dopuszczenie podkładu nieprzemakalnego, nieprzezroczystego o wielkości 150 x 200-240 cm.

**Odpowiedź: Zamawiający nie wyraża zgody.**

	<b>Szpital Miejski św. Jana Pawła II w Elblągu</b> <b>ul. Komeńskiego 35 ; 82–300 Elbląg</b> tel. 55 230-41-84 , fax. 55 230-41-50 e-mail: <a href="mailto:zamowienia@szpitalmiejski.elblag.pl">zamowienia@szpitalmiejski.elblag.pl</a> , <a href="http://www.szpitalmiejski.elblag.pl/">http://www.szpitalmiejski.elblag.pl/</a>	Nr sprawy: ZP/9/2019
	Przetarg nieograniczony na dostawę obłożeń operacyjnych, odzieży ochronnej – jednorazowego użytku	

**Pytanie nr 32 – dot. Pakietu nr 12, poz.2**

Prosimy Zamawiającego o dopuszczenie podkładu włókninowego, nieprzeźroczystego o wielkości 100x150 cm+/-2%.

**Odpowiedź: Zamawiający nie wyraża zgody.**

**Pytanie nr 33 – dot. Pakietu nr 12, poz.3**

Prosimy Zamawiającego o dopuszczenie podkładu pakowanego po 10 szt. z odpowiednim przeliczeniem ilości opakowań.

**Odpowiedź: Zamawiający wyraża zgodę.**

**Pytanie nr 34 – dot. Pakietu nr 12, poz.3**

Prosimy Zamawiającego o dopuszczenie podkładu pakowanego po 120 szt. z odpowiednim przeliczeniem ilości opakowań.

**Odpowiedź: Zamawiający nie wyraża zgody.**

**Pytanie nr 35 – dot. Pakietu nr 12, poz.5**

Zechcieliby Państwo wyjaśnić czy satysfakcjonujące dla Zamawiającego będzie zaoferowanie podkładów we wskazanych rozmiarach, czterowarstwowych pełnobarierowych, zatrzymujących również parę wodną, redukujących zapach, o chłonności >2000 ml z marginesami z czterech stron podkładu wielkości 3 cm+/-1 cm?

**Odpowiedź: Zamawiający nie wyraża zgody.**

**Pytanie nr 36 – dot. Pakietu nr 12, poz.6**

Prosimy Zamawiającego o dopuszczenie podkładu pakowanego w rolce po 50 mb z odpowiednim przeliczeniem ilości, perforowanego co 36 cm w postaci laminatu PP i PE.

**Odpowiedź: Zamawiający nie wyraża zgody.**

**Pytanie nr 37 – dot. Pakietu nr 12, poz.7**

Prosimy Zamawiającego o dopuszczenie podkładu pakowanego w rolce o szerokości 39 cm po 50 mb.

**Odpowiedź: Zamawiający nie wyraża zgody.**

**Pytanie nr 38 – dot. Pakietu nr 12, poz.7**

Prosimy Zamawiającego o dopuszczenie podkładu pakowanego w rolce o szerokości 70 cm po 50 mb.

**Odpowiedź: Zamawiający nie wyraża zgody.**

**Pytanie nr 39 – dot. Pakietu nr 13, poz.1**

Prosimy Zamawiającego o dopuszczenie podkładu o wymiarach 100x200cm +/-2% z chłonnym rdzeniem ograniczonym marginesami ze wszystkich stron podkładu

**Odpowiedź: Zamawiający nie wyraża zgody.**

**Pytanie nr 40 – dot. Pakietu nr 13, poz.1**

Prosimy Zamawiającego o dopuszczenie podkładu o wymiarach 100x230cm +/-2% z chłonnym rdzeniem ograniczonym marginesami ze wszystkich stron podkładu.

**Odpowiedź: Zamawiający wyraża zgodę.**

**Pytanie nr 41 – dot. Pakietu nr 13, poz.2**

Prosimy Zamawiającego o dopuszczenie podkładu o wymiarach 100x80cm +/-2% z chłonnym rdzeniem ograniczonym marginesami ze wszystkich stron podkładu.

**Odpowiedź: Zamawiający wyraża zgodę.**

**Pytanie nr 42 – dot. Pakietu nr 14, poz.1**

Prosimy Zamawiającego o wprowadzenie tolerancji rozmiarowej 2% ze względu na dopuszczalny zakres tolerancji produkcyjnej.

**Odpowiedź: Zamawiający wyraża zgodę, pod warunkiem spełnienia pozostałych wymogów SIWZ.**

	<b>Szpital Miejski św. Jana Pawła II w Elblągu</b> <b>ul. Komeńskiego 35 ; 82-300 Elbląg</b> tel. 55 230-41-84 , fax. 55 230-41-50 e-mail: <a href="mailto:zamowienia@szpitalmiejski.elblag.pl">zamowienia@szpitalmiejski.elblag.pl</a> , <a href="http://www.szpitalmiejski.elblag.pl/">http://www.szpitalmiejski.elblag.pl/</a>	Nr sprawy: ZP/9/2019
	Przetarg nieograniczony na dostawę obłożeń operacyjnych, odzieży ochronnej – jednorazowego użytku	

**Pytanie nr 43 – dot. Pakietu nr 6, poz.1**

Prosimy Zamawiającego opuszczenie wyceny za najmniejsze opakowanie handlowe 10 szt. z przeliczeniem ilości z zaokrągleniem w górę do pełnych opakowań.

**Odpowiedź: Zamawiający wyraża zgodę.**

**Pytanie nr 44 – dot. Pakietu nr 6, poz.1**

Czy zamawiający dopuści fartuch włókninowy, z rozcięciem w tylnej części, poły do zakładania z tyłu na plecach, wiązany w tali, w kolorze zielonym, o gramaturze 20 g/m<sup>2</sup>, długi rękaw, zakończony mankietem z bawełnianym ściągaczem o długości 5,5 cm, wiązany z tyłu w tali, niesterylny?

**Odpowiedź: Zamawiający wyraża zgodę.**

**Pytanie nr 45 – dot. Pakietu nr 6, poz.1**

Czy zamawiający wymaga fartuch włókninowy z długim rękawem zakończonym mankietem z bawełnianym ściągaczem?

**Odpowiedź: Zamawiający wyraża zgodę.**

**Pytanie nr 46 – dot. Pakietu nr 6, poz.2**

Prosimy Zamawiającego opuszczenie wyceny za najmniejsze opakowanie handlowe 100 szt. z przeliczeniem ilości z zaokrągleniem w górę do pełnych opakowań.

**Odpowiedź: Zamawiający wyraża zgodę.**

**Pytanie nr 47 – dot. Pakietu nr 6, poz.2**

Czy zamawiający dopuści fartuch foliowy jednorazowego użytku typu przedniak o wymiarach 68 cm x 108 cm, wykonany z folii polietylenowej o grubości 16 mikronów, w rozmiarze uniwersalnym?

**Odpowiedź: Zamawiający wyraża zgodę.**

**Pytanie nr 48 – dot. Pakietu nr 11, poz.1-2,5-6,8**

Proszę Zamawiającego o wydzielenie pozycji 1-2,5-6,8 z pakietu. Podział pakietu zwiększy konkurencyjność postępowania, umożliwi również złożenie ofert większej liczbie wykonawców a Państwu pozyskanie rzeczywiście korzystnych ofert jakościowych i cenowych. Bez wydzielenia tych pozycji konkurencja będzie ograniczona do kilku konkurentów, a Zamawiający otrzyma wycenę o zawyżonej wartości w stosunku do wartości rynkowej.

**Odpowiedź: Zamawiający nie wyraża zgody.**

**Pytanie nr 49 – dot. Pakietu nr 11, poz.1-2**

Czy zamawiający dopuści maskę chirurgiczną spełniającą normę PN-EN 14683 w zakresie filtracji BFE 99,5% aerozoli biologicznych?

**Odpowiedź: Zamawiający wyraża zgodę.**

**Pytanie nr 50 – dot. Pakietu nr 11, poz.1-2**

Czy zamawiający dopuści maskę trójwarstwową, wysokobarielową?

**Odpowiedź: Zamawiający nie wyraża zgody.**

**Pytanie nr 51 – dot. Pakietu nr 11, poz.1**

Czy zamawiający dopuści maskę wiązaną na troki o rozmiarze 175 mm x 95 mm w stanie nierozłożonym, troki górne ok 400-450 mm, troki dolne ok 350-400 mm, z usztywnieniem na nos umieszczonym pomiędzy warstwami włókniny - o długości ok. 12 cm, w kolorze zielonym?

**Odpowiedź: Zamawiający wyraża zgodę.**

**Pytanie nr 52 – dot. Pakietu nr 11, poz.1-2**

Prosimy Zamawiającego opuszczenie wyceny za najmniejsze opakowanie handlowe 50 szt. z przeliczeniem ilości z zaokrągleniem w górę do pełnych opakowań.

**Odpowiedź: Zamawiający wyraża zgodę.**



	<b>Szpital Miejski św. Jana Pawła II w Elblągu</b> <b>ul. Komeńskiego 35 ; 82–300 Elbląg</b> tel. 55 230-41-84 , fax. 55 230-41-50 e-mail: <a href="mailto:zamowienia@szpitalmiejski.elblag.pl">zamowienia@szpitalmiejski.elblag.pl</a> , <a href="http://www.szpitalmiejski.elblag.pl/">http://www.szpitalmiejski.elblag.pl/</a>	Nr sprawy: ZP/9/2019
	Przetarg nieograniczony na dostawę obłożeń operacyjnych, odzieży ochronnej – jednorazowego użytku	

**Pytanie nr 53 – dot. Pakietu nr 11, poz.5-6,8**

Prosimy Zamawiającego o opuszczenie wyceny za najmniejsze opakowanie handlowe 100 szt. z przeliczeniem ilości z zaokrągleniem w górę do pełnych opakowań.

**Odpowiedź: Zamawiający wyraża zgodę.**

**Pytanie nr 54 – dot. Pakietu nr 11, poz.5-6,8**

Prosimy o dopuszczenie czepek pakowanego w opakowanie foliowe, taki sposób pakowania zmniejsza powierzchnię magazynowania lub/i przechowywania, opakowanie w folii gwarantuje również higieniczne przechowywanie i wyjmowanie - sposób pakowania nie wpływa na jakość produktu i jego wartości użytkowe.

**Odpowiedź: Zamawiający nie wyraża zgody.**

**Pytanie nr 55 – dot. Pakietu nr 11, poz. 5**

Czy zamawiający dopuści czepek typu furażerka, z lamówką około 8 mm, przechodzącą z tyłu w troki, wiązany na troki, niesterylny, wykonany z włókniny polipropylenowej, o gramaturze 25 g/m<sup>2</sup> , troki o dł. Ok. 46 cm, głębokość czepek ok. 13 cm, denko o wymiarach ok. 20 cm x 12,5 cm, w kolorze zielonym, rozmiar uniwersalny?

**Odpowiedź: Zamawiający nie wyraża zgody.**

**Pytanie nr 56 – dot. Pakietu nr 11, poz. 6**

Czy zamawiający dopuści czepek typu furażerka, z lamówką około 8 mm, przechodzącą z tyłu w troki, wiązany na troki, niesterylny, wykonany z włókniny polipropylenowej, o gramaturze 25 g/m<sup>2</sup>, z warstwą pochłaniającą pot w przedniej części o długości ok. 32 cm i wysokości 5 cm, troki o dł. Ok. 46 cm, głębokość czepek ok. 13 cm, denko o wymiarach ok. 20 cm x 12,5 cm, w kolorze zielonym, rozmiar uniwersalny?

**Odpowiedź: Zamawiający nie wyraża zgody.**

**Pytanie nr 57 – dot. Pakietu nr 11, poz. 8**

Czy zamawiający dopuści czepek typu beret, niesterylny, wykonany z włókniny polipropylenowej o gramaturze 16 g/m<sup>2</sup>, w kolorze zielonym, o wymiarach : w stanie luźnym: średnica wewnętrzna 16 cm, średnica zewnętrzna 30 cm ± 1 cm ; długość gumki po rozciągnięciu czepek – 50-53 cm ?

**Odpowiedź: Zamawiający nie wyraża zgody.**

**Pytanie nr 58 – dot. Pakietu nr 12, poz. 6-7**

Czy Zamawiający wydzieli poz. 6-7 do osobnego pakietu ze względu na charakter produktów zawartych w tym pakiecie, co wpływa na zakłócenie konkurencyjności, a wydzielenie pozycji z postępowania pozwoli na otrzymanie korzystniejszych cen w ofertach?

**Odpowiedź: Zamawiający nie wyraża zgody.**

**Pytanie nr 59 – dot. Pakietu nr 12, poz. 6**

Czy zamawiający dopuści podkład o wymiarach 70 cm x 40 m , z perforacją co 50 cm, wykonany z 2 x warstwa bibuły i 1 x warstwa folii, nieprzemakalny, o gramaturze 54 g/m<sup>2</sup>?

**Odpowiedź: Zamawiający nie wyraża zgody.**

**Pytanie nr 60 – dot. Pakietu nr 12, poz. 7**

Czy zamawiający wymaga rolek podkładu testowanego dermatologicznie, co wykonawca potwierdzi odpowiednim dokumentem?

**Odpowiedź: Zamawiający nie wymaga.**

**Pytanie nr 61 – dot. Pakietu nr 12, poz. 7**

Czy zamawiający wymaga 2 warstw w podkładzie celulozowym?

**Odpowiedź: Zamawiający nie wymaga, ale dopuszcza.**

**Pytanie nr 62 – dot. Pakietu nr 12, poz. 7**

Czy zamawiający wymaga rolek wykonanych ze 100 % czystej celulozy, co jest gwarancją miękkości i lepszej wchłaniałości?

**Odpowiedź: Zamawiający nie wymaga, ale dopuszcza.**

	<b>Szpital Miejski św. Jana Pawła II w Elblągu</b> <b>ul. Komeńskiego 35 ; 82-300 Elbląg</b> tel. 55 230-41-84 , fax. 55 230-41-50 e-mail: <a href="mailto:zamowienia@szpitalmiejski.elblag.pl">zamowienia@szpitalmiejski.elblag.pl</a> , <a href="http://www.szpitalmiejski.elblag.pl/">http://www.szpitalmiejski.elblag.pl/</a>	Nr sprawy: ZP/9/2019
	Przetarg nieograniczony na dostawę obłożeń operacyjnych, odzieży ochronnej – jednorazowego użytku	

**Pytanie nr 63 – dot. Pakietu nr 12, poz. 7**

Czy zamawiający wymaga rolki pakowanej indywidualnie, każda posiada oznaczenia dotyczące o rozmiarze, długość rolki, odcinka, rodzaj perforacji, nazwa producenta, posiadanych certyfikatów, co umożliwi łatwą identyfikację produktu po wyjęciu z kartonu zbiorczego?

**Odpowiedź: Zamawiający nie wymaga, ale dopuszcza.**

**Pytanie nr 64 – dot. Pakietu nr 12, poz. 7**

Czy wymaga się aby podkłady medyczne były higienicznie zapakowane, każda rolka w oddzielnej folię?

**Odpowiedź: Zamawiający nie wymaga, ale dopuszcza.**

**Pytanie nr 65 – dot. Pakietu nr 12, poz. 7**

Czy wymaga się aby na każdej rolce był pełny opis produktu zawierający, nazwę, kod, kod kresowy, nazwę producenta, informacje o składzie produktu 100% pura celuloza, wymiary, ilość warstw, informacje, że produkt posiada udokumentowane badania dermatologiczne, certyfikaty poświadczające pozyskanie celulozy z legalnych i odnawialnych źródeł? (100% PURA CELULOZA oznacza, że do produkcji użyto najwyższej jakości selekcjonowanej celuloza, co daje gwarancję, bezpieczeństwa, pełnej higieny i komfortu dla użytkowników)?

**Odpowiedź: Zamawiający nie wymaga.**

**Pytanie nr 66 – dot. Pakietu nr 12, poz. 7**

Czy wymaga się dokumentów poświadczających, iż produkt był badany dermatologicznie i uzyskał pozytywną opinię?

**Odpowiedź: Zamawiający nie wymaga.**

**Pytanie nr 67 – dot. Pakietu nr 12, poz. 7**

Czy wymaga się aby podkład medyczny posiadał gramaturę nie mniejszą niż 17 gr/m<sup>2</sup>?

**Odpowiedź: Zamawiający nie wymaga.**

**Pytanie nr 68 – dot. Pakietu nr 12, poz. 7**

Czy wymaga się aby na opakowaniu i opakowaniu rolki widniał symbol CE?

**Odpowiedź: Zamawiający nie wymaga.**

**Pytanie nr 69 – dot. Pakietu nr 12, poz. 7**

Czy wymaga się aby podkład medyczny posiadał perforację - minimum 135 odcinków w podkładzie o szerokości 50 cm i 210 odcinków w podkładzie o szerokości 60 cm.?

**Odpowiedź: Zamawiający nie wymaga, ale dopuszcza.**

**Pytanie nr 70 – dot. Pakietu nr 12, poz. 7**

Czy zamawiający dopuszcza rolki 60 cm x 80 m, perforacja co 38 cm?

**Odpowiedź: Zamawiający wyraża zgodę.**

**Pytanie nr 71 – dot. Pakietu nr 12, poz. 7**

Czy wymaga się aby produkt był wykonany w 100% z czystej celulozy?

**Odpowiedź: Zamawiający nie wymaga.**

**Pytanie nr 72 – dot. Pakietu nr 12, poz.6- 7**

Czy zamawiający ma na myśli szt.=1 rolka?

**Odpowiedź: Zamawiający ma w domyśle sztuka = 1 rolka.**

**Pytanie nr 73 – dot. Pakietu nr 2, poz. 1**

Zwracamy się z prośbą do Zamawiającego o dopuszczenie w Pakiecie 2, Pozycji 1 Sterylnego zestaw do cięcia cesarskiego o składzie :

a) Sterylna serweta do zabiegu cesarskiego cięcia o wym. 200 x 300cm wykonana z laminatu dwuwarstwowego min. 57,5g/m<sup>2</sup>. W części centralnej serwety otwór o wymiarach 25 x 30 cm wypełniony folią chirurgiczną. Otwór

	<b>Szpital Miejski św. Jana Pawła II w Elblągu</b> <b>ul. Komeńskiego 35 ; 82-300 Elbląg</b> tel. 55 230-41-84 , fax. 55 230-41-50 e-mail: <a href="mailto:zamowienia@szpitalmiejski.elblag.pl">zamowienia@szpitalmiejski.elblag.pl</a> , <a href="http://www.szpitalmiejski.elblag.pl/">http://www.szpitalmiejski.elblag.pl/</a>	Nr sprawy: ZP/9/2019
	Przetarg nieograniczony na dostawę obłożeń operacyjnych, odzieży ochronnej – jednorazowego użytku	

otoczony zintegrowanym z serwetą workiem przechwytyjącym płyny z usztywnionym brzegiem, posiadającym zawór do podłączenia drenu.

- b) serweta -owinięcie noworodka, wykonane z materiału bawełnopodobnego 70x80cm-1 szt.
  - c) pokrowiec na stolik Mayo o wym. 80x140 cm z warstwą chłonną wiskozową 60 x 140 cm - 1 szt.
  - d) ściereczki chłonne 30x35 - 4 szt.
  - e) całość owinięta w serwetę o wym 150 x 190-200 cm służącą jako przykrycie stolika instrumentariuszki- 1 szt
- Serwety bez zawartości wiskozy i celulozy, nieprzemakalność min. 900 cm H2O. Odporność na wypychanie min. 150/ 150 kPa. Opakowanie jednostkowe posiada wyraźnie zaznaczony kierunek otwierania, oraz dwie samoprzylepne etykiety umożliwiające wklejenie do dokumentacji medycznej, zawierające następujące informacje: nazwa producenta, LOT lub seria, indeks identyfikacyjny, data ważności. Materiał obłożenia spełniający wymagania normy PN EN 13795. Sterylizacja tlenek etylenu.

**Odpowiedź: Zgodnie z SIWZ.**

**Pytanie nr 74 – dot. Pakietu nr 2, poz. 2**

Zwracamy się z prośbą do Zamawiającego o dopuszczenie w Pakiecie 2, Pozycji 2 Sterylnego zestawu do pilnego cesarskiego cięcia w składzie:

- a) Sterylna serweta do zabiegu cesarskiego cięcia o wym. 200 x 300cm wykonana z laminatu dwuwarstwowego min. 57,5g/m<sup>2</sup>. W części centralnej serwety otwór o wymiarach 25 x 30 cm wypełniony folią chirurgiczną. Otwór otoczony zintegrowanym z serwetą workiem przechwytyjącym płyny z usztywnionym brzegiem, posiadającym zawór do podłączenia drenu
  - b) Ściereczki celulozowe 30x35 cm – 4 szt
  - c) Osłona na stolik Mayo, 80x140cm z wykonana z folii PE o grubości 0,07 mm ze wzmocnieniem włókninowym o gramaturze 36g/m<sup>2</sup> i wym. 140 x 80 cm - 1 szt
  - d) serweta gazowa 45 x 45 cm, 17-20 nitkowa, 4 warstwowa, biała/zielona, z chipem RTG oraz tasiemką, poddana wstępnemu praniu- 10 szt. razem wiązanych,
  - e) miseczka o poj. 500 ml, polipropylenowa, przezroczysta z podziałką co 100 ml – 1 szt,
  - f) tupfer o wykroju 50 x 50 cm z gazy 17-20 nitkowej z nitką RTG – 20 szt umieszczonych w papierowej torbie;
  - g) serweta dla owinięcia noworodka 70 x 80 cm z miękkiej chłonnej włókniny bawełnopodobnej – 1 szt.
  - h) całość owinięta w serwetę 150 x 190-200cm, wzmocniona po całości, która służy jako przykrycie stolika instrumentariuszki- 1 szt
- Serwety bez zawartości wiskozy i celulozy, nieprzemakalność min. 900 cm H2O. Odporność na wypychanie min. 150/ 150 kPa.

Zapakowane sterylne w jedną torbę z przezroczystej folii polietylenowej z klapką zgrzewaną z folią, w celu zminimalizowania ryzyka rozjałowienia zawartości podczas wyjmowania z opakowania. Przy zgrzewie znajduje się sterylne margines.

Serwety wchodzące w skład zestawu spełniają wymagania normy PN EN 13795 1-3 wymagania wysokie. Sterylizacja tlenek etylenu.

**Odpowiedź: Zgodnie z SIWZ.**

**Pytanie nr 75 – dot. Pakietu nr 2, poz. 3**

Zwracamy się z prośbą do Zamawiającego o dopuszczenie w Pakiecie 2, Pozycji 3 Sterylnego zestawu do odbierania porodu naturalnego z narzędziami w składzie:

- a) serweta pod pacjentkę 70 x 100 cm z laminatu dwuwarstwowego min. 48 g/m<sup>2</sup> na całej powierzchni z zakładką do aseptycznej aplikacji, ze zintegrowanym polietylenowym workiem do zbiórki płynów ze sztywnikiem i z podziałką, dodatkowo z obu stron znajdują się paski samoprzylepne- 1 szt;
- b) serweta dla noworodka 70 x 80 cm z miękkiej chłonnej włókniny bawełnopodobnej- 1 szt
- c) serweta 75 x 90 cm z laminatu dwuwarstwowego min. 48 g/m<sup>2</sup>- 1 szt
- d) jednorazowe nożyczki proste, ostro-tępe 13 cm- 1 szt
- e) jednorazowe kleszczyki pean ze stali chirurgicznej 14 cm- 1 szt
- f) zacisk do pępowiny plastikowy- 1 szt
- g) całość owinięta w serwetę 75 x 90 cm z laminatu dwuwarstwowego min. 48 g/m<sup>2</sup>- 1 szt

Komponenty d, e i f umieszczone w papierowej torbie. Serwety bez zawartości wiskozy i celulozy, nieprzemakalność min. 900 cm H2O. Odporność na wypychanie min. 150/ 150 kPa. Zapakowane sterylne w jedną torbę z przezroczystej folii polietylenowej z klapką zgrzewaną z folią, w celu zminimalizowania ryzyka rozjałowienia zawartości podczas wyjmowania z opakowania. Przy zgrzewie znajduje się sterylne margines. Serwety wchodzące

	<b>Szpital Miejski św. Jana Pawła II w Elblągu</b> <b>ul. Komeńskiego 35 ; 82–300 Elbląg</b> tel. 55 230–41–84 , fax. 55 230–41–50 e-mail: <a href="mailto:zamowienia@szpitalmiejski.elblag.pl">zamowienia@szpitalmiejski.elblag.pl</a> , <a href="http://www.szpitalmiejski.elblag.pl/">http://www.szpitalmiejski.elblag.pl/</a>	Nr sprawy: ZP/9/2019
	Przetarg nieograniczony na dostawę obłożeń operacyjnych, odzieży ochronnej – jednorazowego użytku	

w skład zestawu spełniają wymagania normy PN EN 13795 1-3, wymagania min. standardowe. Sterylizacja tlenkiem etylenu

**Odpowiedź: Zgodnie z SIWZ.**

**Pytanie nr 76 – dot. Pakietu nr 2, poz.4**

Zwracamy się z prośbą do Zamawiającego o dopuszczenie w Pakiecie 2, Pozycji 4 Sterylnego zestawu do operacji ginekologicznych i litotomii w składzie:

- a) serweta chirurgiczna do zabiegów ginekologicznych dolnych o wymiarach 250/200x280 cm zintegrowana z nogawicami, posiada otwór samoprzylepny o wymiarach 9x12 cm w okolicach krocza
- b) serweta pod pacjenta 100 x 120 cm i z aseptycznym zakładem
- c) ręcznik do rąk 30 x 35 cm - 2 szt
- d) taśma samoprzylepna włókninowa 9-10 x 50 cm- 1 szt
- e) całość owinięta w serwetę 150 x 190-200cm służąca jako przykrycie stolika instrumentariuszki- 1 szt

Wymagania:

- gramatura laminatu serwet min. 57,5 g/ m2
- odporność na rozerwanie na sucho/mokro: min. 150/ 150 kPa
- nieprzemakalność min. 200 cm H2O.

Opakowanie jednostkowe posiada wyraźnie zaznaczony kierunek otwierania, oraz dwie samoprzylepne etykiety umożliwiające wklejenie do dokumentacji medycznej, zawierające następujące informacje: nazwa producenta, LOT lub seria, indeks identyfikacyjny, data ważności. Materiał obłożenia spełnia wymagania wysokie normy PN EN 13795. Sterylizacja tlenkiem etylenu.

**Odpowiedź: Zgodnie z SIWZ.**

**Pytanie nr 77 – dot. Pakietu nr 2, poz.5**

Zwracamy się z prośbą do Zamawiającego o dopuszczenie w Pakiecie 2, Pozycji 5 Sterylnego zestawu do laparoskopii ginekologicznej w składzie:

- a) serweta chirurgiczna o wymiarach 200 x 265cm wykonana z laminatu dwuwarstwowego , zintegrowana z nogawicami, z samoprzylepnym otworem w okolicy jamy brzusznej 30 x 30 cm, w części kroczonej otwór przylepny 9 x 12 cm z przykrywającą go klapką,
- b) osłona na stolik Mayo 80cm x140cm- 1 szt;
- c) taśma włókninowa samoprzylepna 9-10x49-50cm;
- d) ręcznik do rąk 30x35cm- 4 szt;
- e) całość owinięta w serwetę 150 x 190-200cm służącą jako przykrycie stolika instrumentariuszki- 1 szt

Wymagania:

- gramatura laminatu podstawowego serwet min. 57,5 g/ m2
- odporność na rozerwanie na sucho/mokro: min. 150/ 150 kPa
- nieprzemakalność min. 200 cm H2O.

Opakowanie jednostkowe posiada wyraźnie zaznaczony kierunek otwierania, oraz dwie samoprzylepne etykiety umożliwiające wklejenie do dokumentacji medycznej, zawierające następujące informacje: nazwa producenta, LOT lub seria, indeks identyfikacyjny, data ważności. Materiał obłożenia spełnia wymagania wysokie normy PN EN 13795. Sterylizacja tlenkiem etylenu.

**Odpowiedź: Zgodnie z SIWZ.**

**Pytanie nr 78 – dot. Pakietu nr 3, poz.1**

Zwracamy się z prośbą do Zamawiającego o dopuszczenie w Pakiecie 3, Pozycji 1 Sterylnego zestawu uniwersalnego:

1. serweta na stolik instrumentariuszki 150 x 190 cm ( owinięcie zestawu )- 1 szt
2. ręczniki 30 x 35 cm- 2 szt
3. osłona na stolik Mayo o wymiarze 80 x 140 cm- 1 szt
4. serweta samoprzylepna o wymiarze 75x90 cm z nieprzemakalnego laminatu dwuwarstwowego o gramaturze min. 57,5 g/m2- 2 szt
5. serweta samoprzylepna dolna o wymiarze 150x180 cm z nieprzemakalnego laminatu dwuwarstwowego o gramaturze min. 57,5 g/m2 ( pasek samoprzylepny na dłuższym boku długości 80 cm)–1 szt

	<b>Szpital Miejski św. Jana Pawła II w Elblągu</b> <b>ul. Komeńskiego 35 ; 82–300 Elbląg</b> tel. 55 230-41-84 , fax. 55 230-41-50 e-mail: <a href="mailto:zamowienia@szpitalmiejski.elblag.pl">zamowienia@szpitalmiejski.elblag.pl</a> , <a href="http://www.szpitalmiejski.elblag.pl/">http://www.szpitalmiejski.elblag.pl/</a>	Nr sprawy: ZP/9/2019
	Przetarg nieograniczony na dostawę obłożeń operacyjnych, odzieży ochronnej – jednorazowego użytku	

6. serweta samoprzylepna anestetyczna o wymiarze 150x240 cm z nieprzemakalnego laminatu dwuwarstwowego o gramaturze min. 57,5 g/m<sup>2</sup> (pasek samoprzylepny na dłuższym boku długości 80 cm)–1 szt  
 Serwety bez zawartości wiskozy i celulozy, nieprzemakalność min. 900 cm H<sub>2</sub>O. Odporność na wypychanie min. 150/150 kPa. Serwety posiadają oznaczenia kierunku rozkładania w postaci piktogramów oraz wyraźnie oznaczony środek serwety głównej np. strzałką. Taśma samoprzylepna na serwetach o szerokości min. 5 cm wyposażona w marginesy ułatwiające odklejanie papieru zabezpieczającego, klej umożliwiający swobodne odklejanie i przyklejanie bez ryzyka uszkodzenia materiału.

Opakowanie jednostkowe posiada wyraźnie zaznaczony kierunek otwierania, oraz dwie samoprzylepne etykiety umożliwiające wklejenie do dokumentacji medycznej, zawierające następujące informacje: nazwa producenta, LOT lub seria, indeks identyfikacyjny, data ważności. Materiał obłożenia spełniający wymagania normy PN EN 13795 1-3 wymagania wysokie. Sterylizacja tlenkiem etylenu.

**Odpowiedź: Zgodnie z SIWZ.**

**Pytanie nr 79 – dot. Pakietu nr 3, poz.2**

Zwracamy się z prośbą do Zamawiającego o dopuszczenie w Pakiecie 3, Pozycji 2 Sterylnego zestawu uniwersalnego pediatrycznego o składzie:

1. serweta na stolik instrumentariuszki 150 x 190 cm ( owinięcie zestawu )- 1 szt
2. ręczniki 30 x 35 cm- 2 szt
3. taśma samoprzylepna włókninowa 9-10 x 50cm- 1 szt
4. osłona na stolik Mayo o wymiarze 80 x 140 cm- 1 szt
5. serweta samoprzylepna o wymiarze 75 x 90 cm z nieprzemakalnego laminatu dwuwarstwowego o gramaturze min. 57,5 g/m<sup>2</sup>-2 szt.

6. serweta samoprzylepna dolna o wymiarze 150x180cm z nieprzemakalnego laminatu dwuwarstwowego o gramaturze min. 57,5 g/m<sup>2</sup> (pasek samoprzylepny na dłuższym boku długości 80cm)–1 szt

7. serweta samoprzylepna anestetyczna o wymiarze 150 x 240 cm z nieprzemakalnego laminatu dwuwarstwowego o gramaturze min. 57,5 g/m<sup>2</sup> (pasek samoprzylepny na dłuższym boku długości 80 cm)–1 szt.

Serwety bez zawartości wiskozy i celulozy, nieprzemakalność min. 900 cm H<sub>2</sub>O. Odporność na wypychanie min. 150/150 kPa. Serwety posiadają oznaczenia kierunku rozkładania w postaci piktogramów oraz wyraźnie oznaczony środek serwety głównej np. strzałką. Taśma samoprzylepna na serwetach o szerokości 3,5 cm wyposażona w marginesy ułatwiające odklejanie papieru zabezpieczającego, klej umożliwiający swobodne odklejanie i przyklejanie bez ryzyka uszkodzenia materiału. Opakowanie jednostkowe posiada wyraźnie zaznaczony kierunek otwierania oraz dwie samoprzylepne etykiety umożliwiające wklejenie do dokumentacji medycznej, zawierające następujące informacje: nazwa producenta, LOT lub seria, indeks identyfikacyjny, data ważności. Materiał obłożenia spełnia wymagania normy PN EN 137951-3 wymagania wysokie. Sterylizacja tlenkiem etylenu.

**Odpowiedź: Zgodnie z SIWZ..**

**Pytanie nr 80 – dot. Pakietu nr 4, poz.1**

Zwracamy się z prośbą do Zamawiającego o dopuszczenie w Pakiecie 4, Pozycji 1 Sterylnego obłożenia pola operacyjnego do operacji tarczycy o składzie:

- a) 1 serweta na stolik instrumentariuszki 150 cm x 190 cm,
  - b) 1 serweta na stolik Mayo 80 cm x 140 cm,
  - c) 1 serweta samoprzylepna ekran anestetyczny o wym. 200 cm x 260 cm z wycięciem „U” 8 cm x80 cm,
  - d) 1 serweta samoprzylepna dolna ( długa ) o wym. 200 cm x 250 cm,
- 2 ręczniki 30 cm x 35 cm.

Serwety wykonane z materiału 2-warstwowego (włóknina polipropylenowa i folia polietylenowa), gramatura min. 57,5 g/m<sup>2</sup>, odporność na przenikanie cieczy min. 900 cm H<sub>2</sub>O, odporność na wypychanie na sucho oraz na mokro odpowiednio min. 150/ 150 kPa, odporność na rozerwanie na sucho oraz na mokro. Sterylizacja tlenkiem etylenu. Dwie etykiety samoprzylepne dla potrzeb dokumentacji zawierające nr katalogowy, LOT, datę ważności oraz dane producenta. Cały zestaw zawinięty w serwetę na stolik instrumentalny, na opakowaniu wyraźnie zaznaczony kierunek otwierania. Sterylizacja tlenkiem etylenu

**Odpowiedź: Zgodnie z SIWZ.**

	<b>Szpital Miejski św. Jana Pawła II w Elblągu</b> <b>ul. Komeńskiego 35 ; 82–300 Elbląg</b> tel. 55 230-41-84 , fax. 55 230-41-50 e-mail: <a href="mailto:zamowienia@szpitalmiejski.elblag.pl">zamowienia@szpitalmiejski.elblag.pl</a> , <a href="http://www.szpitalmiejski.elblag.pl/">http://www.szpitalmiejski.elblag.pl/</a>	Nr sprawy: ZP/9/2019
	Przetarg nieograniczony na dostawę obłożeń operacyjnych, odzieży ochronnej – jednorazowego użytku	

**Pytanie nr 81 – dot. Pakietu nr 4, poz.2**

Zwracamy się z prośbą do Zamawiającego o dopuszczenie w Pakiecie 4, Pozycji 2 Sterylnego obłożenia pola operacyjnego przy operacji dłoni

Skład zestawu:

- a) 1 serweta na stolik instrumentariuszki 150 x 190 cm,
- b) 1 serweta na stolik Mayo 80 x 140 cm,
- c) 1 serweta do operacji ręki 200 x 300 z elastycznym otworem z neoprenu o średnicy max 3,5 cm, ze wzmocnieniem w polu krytycznym, ze zintegrowanymi uchwytami do mocowania przewodów i drenów.

Serwety wykonane z materiału 2-warstwowego (włóknina polipropylenowa i folia polietylenowa), gramatura min. 57,5 g/m<sup>2</sup>, odporność na przenikanie cieczy >125 cm H<sub>2</sub>O, odporność na wypychanie na sucho oraz na mokro odpowiednio min. 150/ 150 kPa, Sterylizacja tlenkiem etylenu. Dwie etykiety samoprzylepne dla potrzeb dokumentacji zawierające nr katalogowy, LOT, datę ważności oraz dane producenta. Cały zestaw zawinięty w serwetę na stolik instrumentarialny, na opakowaniu wyraźnie zaznaczony kierunek otwierania. Sterylizacja tlenkiem etylenu.

**Odpowiedź: Zgodnie z SIWZ.**

**Pytanie nr 82 – dot. Pakietu nr 4, poz.3**

Zwracamy się z prośbą do Zamawiającego o dopuszczenie w Pakiecie 4, Pozycji 3 Sterylnego obłożenia pola operacyjnego do operacji brzuszno-kroczych

Skład zestawu:

- a) 1 serweta na stolik instrumentariuszki 150 x 190 cm,
- b) 4 ręczniki 30 x 35 cm,
- c) 1 serweta na stolik Mayo 80 x 140 cm,
- d) 1 serweta chirurgiczna o wymiarach 200 x 265cm wykonana z laminatu dwuwarstwowego , zintegrowana z nogawicami, z samoprzylepnym otworem w okolicy jamy brzusznej 30 x 30 cm, w części kroczonej otwór przylepny 9 x 12 cm z przykrywającą go klapką.

Serwety wykonane z materiału 2-warstwowego (włóknina polipropylenowa i folia polietylenowa), gramatura min. 57,5 g/m<sup>2</sup>; odporność na przenikanie cieczy >125 cm H<sub>2</sub>O, odporność na wypychanie na sucho oraz na mokro odpowiednio: min. 150/ 150 kPa. Dwie etykiety samoprzylepne dla potrzeb dokumentacji zawierające nr katalogowy, LOT, datę ważności oraz dane producenta. Cały zestaw zawinięty w serwetę na stolik instrumentarialny, na opakowaniu wyraźnie zaznaczony kierunek otwierania. Sterylizacja tlenkiem etylenu.

**Odpowiedź: Zgodnie z SIWZ.**

**Pytanie nr 83 – dot. Pakietu nr 16, poz.3**

Zwracamy się z prośbą do Zamawiającego o dopuszczenie w Pakiecie16, Pozycji 3 Sterylnej serwety operacyjnej wykonanej z dwuwarstwowego laminatu w roz. 50 x 50cm.

**Odpowiedź: Zgodnie z SIWZ.**

**Pytanie nr 84 – dot. Pakietu nr 16, poz.8**

Zwracamy się z prośbą do Zamawiającego o dopuszczenie w Pakiecie16, Pozycji 8 Sterylnej serwety operacyjnej wykonanej z dwuwarstwowego laminatu w roz. 75x90-100cm z taśmą lepłą.

**Odpowiedź: Zgodnie z SIWZ.**

**Pytanie nr 85 – dot. Pakietu nr 1, poz.1**

Zwracamy się z prośbą do Zamawiającego o dopuszczenie w Pakiecie 1, Pozycji 1 Sterylnego zestawu do zabiegów artroskopii kolana z workiem w składzie:

1. Serweta na stolik instrumentariuszki 150x190 cm ( owinięcie zestawu )- 1 szt
2. Ręczniki 30x35 cm- 2 szt
3. Serweta na stolik Mayo 80x140 cm ze wzmocnieniem z laminatu, bez zawartości wiskozy i celulozy, o wym. min 75x75 cm- 1 szt
4. Serweta o wymiarach 150x180 cm z nieprzemakalnego laminatu dwuwarstwowego o gramaturze min. 57,5 g/m<sup>2</sup>- 1 szt
5. Osłona na kończyne o wym. min. 33x60 cm z paskiem samoprzylepnym z folii PE 10 x 50 cm- 1 szt

	<b>Szpital Miejski św. Jana Pawła II w Elblągu</b> <b>ul. Komeńskiego 35 ; 82–300 Elbląg</b> tel. 55 230-41-84 , fax. 55 230-41-50 e-mail: <a href="mailto:zamowienia@szpitalmiejski.elblag.pl">zamowienia@szpitalmiejski.elblag.pl</a> , <a href="http://www.szpitalmiejski.elblag.pl/">http://www.szpitalmiejski.elblag.pl/</a>	Nr sprawy: ZP/9/2019
	Przetarg nieograniczony na dostawę obłożeń operacyjnych, odzieży ochronnej – jednorazowego użytku	

6. serweta do operacji kończyny o wymiarach 320x200 cm z wykonana z laminatu dwuwarstwowego (jedną z warstw stanowi folia PE) o gramaturze min. 57,5g/m<sup>2</sup>, z samouszczelniającym się neoprenowym podwójnym otworem o 6x8 cm (otwór w serwecie i w worku) ze zintegrowanymi uchwytami do mocowania przewodów i drenów oraz ze zintegrowanym workiem do zbiórki płynów oraz zaworem do podłączenia drenu- 1 szt

Serwety posiadają oznaczenia kierunku rozkładania w postaci piktogramów oraz wyraźnie oznaczony środek serwety głównej np. strzałką. Taśma samoprzylepna na serwetach o szerokości min. 5 cm wyposażona w marginesy ułatwiające odklejenie papieru zabezpieczającego, klej umożliwiający swobodne odklejenie i przyklejanie bez ryzyka uszkodzenia materiału. Opakowanie jednostkowe posiada wyraźnie zaznaczony kierunek otwierania, oraz dwie samoprzylepne etykiety umożliwiające wklejenie do dokumentacji medycznej, zawierające następujące informacje: nazwa producenta, LOT lub seria, indeks identyfikacyjny, data ważności. Materiał obłożenia spełniający wymagania normy PN EN 13795 1-3 wymagania wysokie, wytrzymały na wypychanie na mokro min. 150 kPa. Sterylizacja tlenkiem etylenu.

**Odpowiedź: Zgodnie z SIWZ.**

### **Pytanie nr 86 – dot. Pakietu nr 1, poz.2**

Zwracamy się z prośbą do Zamawiającego o dopuszczenie w Pakiecie1, Pozycji 2 Sterylnego zestawu do operacji biodra o składzie:

1. serweta na stolik instrumentariuszki 150x190cm, owinięcie zestawu – 1 szt
2. ręcznik 30 cm x 35 cm – 4 szt
3. Fartuch chirurgiczny wykonany z włókniny 3 warstwowej SMS, gramatura min. 35g/m<sup>2</sup>, odporność na przenikanie cieczy na całej powierzchni min. 31 cm H<sub>2</sub>O; fartuch złożony w sposób zapewniający aseptyczną aplikację, wiązany na troki wewnętrzne oraz troki zewnętrzne z kartonikiem, z tyłu, w okolicach szyi, zapięcie na rzep, szwy fartucha wykonane metodą ultradźwiękową, mankiet rękawów z poliestru o szer. min 7cm. Indywidualne oznakowanie rozmiaru naklejone na fartuchu, pozwalające na identyfikację przed rozłożeniem. Zgodny z normą PN EN 13795- 1-3, długość 130 cm ( +/-5 cm)– 1 szt
4. osłona na stolik Mayo o wymiarach 80x140 cm w kształcie worka wykonany z Folia PE o grubości 0,07 mm, ze wzmocnieniem laminatu o wym. min. 75 x 75 cm, bez zawartości wiskozy i celulozy o gramaturze min. 61 g/m<sup>2</sup> – 1 szt
5. Fartuch chirurgiczny wykonany z włókniny 3 warstwowej SMS, gramatura min. 35g/m<sup>2</sup>, odporność na przenikanie cieczy na całej powierzchni min. 31 cm H<sub>2</sub>O; fartuch złożony w sposób zapewniający aseptyczną aplikację, wiązany na troki wewnętrzne oraz troki zewnętrzne z kartonikiem, z tyłu, w okolicach szyi, zapięcie na rzep, szwy fartucha wykonane metodą ultradźwiękową, mankiet rękawów z poliestru o szer. min 7cm. Indywidualne oznakowanie rozmiaru naklejone na fartuchu, pozwalające na identyfikację przed rozłożeniem. Zgodny z normą PN EN 13795- 1-3, długość 145 cm ( +/-5 cm)– 4 szt
6. Serweta samoprzylepna 75x90 cm wykonana z chłonnego, nieprzemakalnego laminatu dwuwarstwowego (jedną z warstw stanowi folia PE) o gramaturze min. 57,5 g/m<sup>2</sup>- 1 szt
7. Osłona na kończynę o wymiarze min. 33x110 cm wykonana z laminatu dwuwarstwowego z 2 paskami samoprzylepnymi z folii PE o wym. 10x50 cm- 1 szt
8. Serweta o wymiarach 150x180 cm wykonana z chłonnego, nieprzemakalnego laminatu dwuwarstwowego (jedną z warstw stanowi folia PE) o gramaturze min. 57,5 g/m<sup>2</sup> - 1 szt
9. Serweta do operacji biodra o wymiarze 200x260 cm z wycięciem „U” o wymiarze 9x105 cm wykonana z chłonnego, nieprzemakalnego laminatu dwuwarstwowego (jedną z warstw stanowi folia PE) o gramaturze min. 57,5 g/m<sup>2</sup>, ze wzmocnieniem w polu krytycznym. Łączna gramatura w obszarze wzmocnionym min. 109,5 g/m<sup>2</sup> - 1 szt
10. serweta anestetyczna o wymiarach 200x260 cm z wycięciem o wymiarze 40x50 cm wykonana z chłonnego, nieprzemakalnego laminatu dwuwarstwowego (jedną z warstw stanowi folia PE) o gramaturze min. 57,5 g/m<sup>2</sup>, ze wzmocnieniem w polu krytycznym. Łączna gramatura w obszarze wzmocnionym min. 109,5 g/m<sup>2</sup> , - 1 szt.
11. Taśma samoprzylepna włókninowa 9-10x50 cm – 1 szt
12. Miska niebieska 250 ml- 1 szt
13. Tupfery gazowe z elementem kontrastującym ekstra duże rozm.6 - 10 szt
14. Strzykawka 50/60 ml- 1 szt
15. Skalpel nr 20- 1 szt
16. Opaska uniwersalna elastyczna 12 cm x 5 m – 1 szt

Wszystkie składowe (1-11) ułożone w kolejności umożliwiającej sprawną aplikację zgodnie z zasadami aseptyki.

	<b>Szpital Miejski św. Jana Pawła II w Elblągu</b> <b>ul. Komeńskiego 35 ; 82–300 Elbląg</b> tel. 55 230–41–84 , fax. 55 230–41–50 e-mail: <a href="mailto:zamowienia@szpitalmiejski.elblag.pl">zamowienia@szpitalmiejski.elblag.pl</a> , <a href="http://www.szpitalmiejski.elblag.pl/">http://www.szpitalmiejski.elblag.pl/</a>	Nr sprawy: ZP/9/2019
	Przetarg nieograniczony na dostawę obłożeń operacyjnych, odzieży ochronnej – jednorazowego użytku	

Składowe nr 12 oraz 16 zapakowane w papier-foolia z dwoma naklejkami perforowanymi. Całość zawinięta w serwetę na stolik instrumentariuszki.

Zestaw jest wyposażony w minimum dwie samoprzylepne etykiety, z nr katalogowym, datą ważności i numerem serii służące do archiwizacji danych. Zawartość zestawu opisana w języku polskim na etykiecie produktowej naklejonej na opakowaniu.

Zapakowane sterylnie w jedną torbę z przezroczystej folii polietylenowej z klapką zgrzewaną z folią, w celu zminimalizowania ryzyka rozjałowienia zawartości podczas wyjmowania z opakowania. Przy zgrzewie znajduje się sterylne marginesy.

Materiał obłożenia spełniający wymagania normy PN EN 13795 1-3 wymagania wysokie

**Odpowiedź: Zgodnie z SIWZ.**

### **Pytanie nr 87 – dot. Pakietu nr 1, poz.3**

Zwracamy się z prośbą do Zamawiającego o dopuszczenie w Pakiecie1, Pozycji 3 Sterylnego zestawu do operacji kończyny w składzie:

1. serweta na stolik instrumentariuszki 150x190 cm ( owinięcie zestawu ) – 1 szt
2. ręczniki do rąk 30x35 cm – 2 szt
3. fartuch chirurgiczny wykonany z włókniny 3 warstwowej SMS, gramatura min. 35g/m<sup>2</sup>, odporność na przenikanie cieczy na całej powierzchni min. 31cm H<sub>2</sub>O; fartuch złożony w sposób zapewniający aseptyczną aplikację, wiązany na troki wewnętrzne oraz troki zewnętrzne z kartonikiem, z tyłu, w okolicach szyi zapięcie na rzep, szwy fartucha wykonane metodą ultradźwiękową, mankiet rękawów z poliestru o szer. min 7cm. Indywidualne oznakowanie rozmiaru naklejone na fartuchu, pozwalające na identyfikację przed rozłożeniem. Zgodny z normą PN EN 13795- 1-3, długość 130 cm ( +/-5 cm)– 1 szt
4. osłona na stolik Mayo o wymiarach 80x140 cm w kształcie worka wykonany z Folia PE o grubości 0,07 mm, ze wzmocnieniem laminatu o wym. min. 75 x 75 cm, bez zawartości wiskozy i celulozy o gramaturze min. 61 g/m<sup>2</sup> – 1 szt
5. fartuch chirurgiczny wykonany z włókniny 3 warstwowej SMS, gramatura min. 35g/m<sup>2</sup>, odporność na przenikanie cieczy na całej powierzchni min. 31 cm H<sub>2</sub>O; fartuch złożony w sposób zapewniający aseptyczną aplikację, wiązany na troki wewnętrzne oraz troki zewnętrzne z kartonikiem, z tyłu, w okolicach szyi, zapięcie na rzep, szwy fartucha wykonane metodą ultradźwiękową, mankiet rękawów z poliestru o szer. min 7cm. Indywidualne oznakowanie rozmiaru naklejone na fartuchu, pozwalające na identyfikację przed rozłożeniem. Zgodny z normą PN EN 13795- 1-3, długość 145 cm ( +/-5 cm)– 2 szt
6. Serweta samoprzylepna 75x90 cm wykonana z chłonnego, nieprzemakalnego laminatu dwuwarstwowego (jedną z warstw stanowi folia PE) o gramaturze min. 57,5 g/m<sup>2</sup>- 1 szt
7. osłona na kończynę o wymiarach min. 33x55 cm wykonana z laminatu dwuwarstwowego z 1 paskiem samoprzylepnym z folii PE o wymiarach 10x50 cm- 1 szt
8. serweta o wymiarach 150x180-200 cm wykonana z chłonnego, nieprzemakalnego laminatu dwuwarstwowego (jedną z warstw stanowi folia PE) o gramaturze min. 57,5 g/m<sup>2</sup> - 1 szt
9. serweta do operacji kończyny o wymiarach 320x200 cm z wykonana z chłonnego, nieprzemakalnego laminatu dwuwarstwowego (jedną z warstw stanowi folia PE) o gramaturze min. 57,5g/m<sup>2</sup>, z samouszczelniającym się otworem 6x8 cm i wzmocnieniem w strefie krytycznej. Całkowita gramatura obszaru wzmocnionego min. 109,5 g/m<sup>2</sup>- 1 szt
10. taśma samoprzylepna włókninowa o wymiarze 9-10x50 cm- 1 szt
11. Miska niebieska 250 ml- 1 szt
12. skalpel nr 20- 1 szt
13. Tufery gazowe z elementem kontrastującym ekstra duże rozm. 6- 10 szt
14. opaska uniwersalna elastyczna 12cm x 5m – 1 szt

Wszystkie składowe (1-9) ułożone w kolejności umożliwiającej sprawną aplikację zgodnie z zasadami aseptyki.

Składowe od 10 do 14 zapakowane w papier-foolia z dwoma naklejkami perforowanymi. Całość zawinięta w serwetę na stolik instrumentariuszki.

Zestaw jest wyposażony w minimum dwie samoprzylepne etykiety, z nr katalogowym, datą ważności i numerem serii służące do archiwizacji danych. Zawartość zestawu opisana w języku polskim na etykiecie produktowej naklejonej na opakowaniu.

Zapakowane sterylnie w jedną torbę z przezroczystej folii polietylenowej z klapką zgrzewaną z folią, w celu zminimalizowania ryzyka rozjałowienia zawartości podczas wyjmowania z opakowania. Przy zgrzewie powinien



	<b>Szpital Miejski św. Jana Pawła II w Elblągu</b> <b>ul. Komeńskiego 35 ; 82–300 Elbląg</b> tel. 55 230-41-84 , fax. 55 230-41-50 e-mail: <a href="mailto:zamowienia@szpitalmiejski.elblag.pl">zamowienia@szpitalmiejski.elblag.pl</a> , <a href="http://www.szpitalmiejski.elblag.pl/">http://www.szpitalmiejski.elblag.pl/</a>	Nr sprawy: ZP/9/2019
	Przetarg nieograniczony na dostawę obłożeń operacyjnych, odzieży ochronnej – jednorazowego użytku	

znajdować się sterylne margines. Serwety wchodzące w skład zestawu spełniające wymagania normy PN EN 13795 1-3 wymagania wysokie.

**Odpowiedź: Zgodnie z SIWZ.**

**Pytanie nr 88 – dot. Pakietu nr 1, poz.4**

Zwracamy się z prośbą do Zamawiającego o dopuszczenie w Pakiecie1, Pozycji 4 Sterylnego zestawu do artroskopii kolana:

1. serweta na stół instrumentariuszki 150x190cm, owinięcie zestawu – 1 szt
2. ręcznik 30 cm x 35 cm – 2 szt
3. Fartuch chirurgiczny wykonany z włókniny 3 warstwowej SMS, gramatura min. 35g/m<sup>2</sup>, odporność na przenikanie cieczy na całej powierzchni min. 31 cm H<sub>2</sub>O; fartuch złożony w sposób zapewniający aseptyczną aplikację, wiązany na troki wewnętrzne oraz troki zewnętrzne z kartonikiem, z tyłu, w okolicach szyi, zapięcie na rzep, szwy fartucha wykonane metodą ultradźwiękową, mankiet rękawów z poliestru o szer. min 7cm. Indywidualne oznakowanie rozmiaru naklejone na fartuchu, pozwalające na identyfikację przed rozłożeniem. Zgodny z normą PN EN 13795- 1-3, długość 130 cm (+/-5 cm)– 1 szt
4. osłona na stół Mayo o wymiarach 80x140 cm w kształcie worka wykonany z Folia PE o grubości 0,07 mm, ze wzmocnieniem laminatu o wym. min. 75 x 75 cm, bez zawartości wiskozy i celulozy o gramaturze min. 61 g/m<sup>2</sup> – 1 szt
5. osłona na kamerę składana rewersowo o wymiarach 14x250 cm – 1 szt
6. osłona na kończynę o wymiarach min. 33x55 cm wykonana z laminatu dwuwarstwowego z 1 paskiem samoprzylepnym z folii PE o wymiarach 10x50 cm – 1 szt
7. taśma samoprzylepna włókninowa o wymiarze 9-10x50 cm- 1 szt
8. serweta o wymiarach 150x180 cm wykonana z chłonnego, nieprzemakalnego laminatu dwuwarstwowego (jedną z warstw stanowi folia PE) o gramaturze min. 57,5 g/m<sup>2</sup> - 1 szt
9. serweta do operacji stawu kolanowego o wymiarach 320x200 cm wykonana z chłonnego, nieprzemakalnego laminatu dwuwarstwowego (jedną z warstw stanowi folia PE) o gramaturze min. 57,5g/m<sup>2</sup>, z samouszczelniającym się otworem 6x8 cm i wzmocnieniem w strefie krytycznej. Całkowita gramatura obszaru wzmocnionego min. 109,5 g/m<sup>2</sup>- 1 szt
10. miska niebieska 250 ml- 1 szt
11. tufery gazowe z elementem kontrastującym ekstra duże rozm. 6- 10 szt
12. kompresy gazowe 7,5x7,5 cm 17- nitkowe 8- warstwowe z elementem kontrastującym- 10 szt
13. opaska uniwersalna elastyczna 12cm x 5m – 2 szt
14. skalpel nr 11- 1 szt

Wszystkie składowe (1-9) ułożone w kolejności umożliwiającej sprawną aplikację zgodnie z zasadami aseptyki.

Składowe od 10 do 14 zapakowane w papier-folia z dwoma naklejkami perforowanymi. Całość zawinięta w serwetę na stół instrumentariuszki.

Zestaw jest wyposażony w minimum dwie samoprzylepne etykiety, z nr katalogowym, datą ważności i numerem serii służące do archiwizacji danych. Zawartość zestawu opisana w języku polskim na etykiecie produktowej naklejonej na opakowaniu.

Zapakowane sterylne w jedną torbę z przezroczystej folii polietylenowej z klapką zgrzewaną z folią, w celu zminimalizowania ryzyka rozjałowienia zawartości podczas wyjmowania z opakowania. Przy zgrzewie powinien znajdować się sterylne margines.

Serwety wchodzące w skład zestawu spełniające wymagania normy PN EN 13795 1-3 wymagania wysokie.

**Odpowiedź: Zgodnie z SIWZ.**

**Pytanie nr 89 – dot. Pakietu nr 1, poz.5**

Zwracamy się z prośbą do Zamawiającego o dopuszczenie w Pakiecie1, Pozycji 5 Sterylnego zestawu do zabiegów artroskopii kolana z workiem w składzie:

1. Serweta na stół instrumentariuszki 150x190 cm ( owinięcie zestawu )- 1 szt
2. Ręczniki 30x35 cm- 2 szt
3. Osłona na stół Mayo o wymiarach 80x140 cm w kształcie worka wykonany z Folia PE o grubości 0,07 mm, ze wzmocnieniem laminatu o wym. min. 75 x 75 cm, bez zawartości wiskozy i celulozy o gramaturze min. 61 g/m<sup>2</sup> – 1 szt

	<b>Szpital Miejski św. Jana Pawła II w Elblągu</b> <b>ul. Komeńskiego 35 ; 82–300 Elbląg</b> tel. 55 230-41-84 , fax. 55 230-41-50 e-mail: <a href="mailto:zamowienia@szpitalmiejski.elblag.pl">zamowienia@szpitalmiejski.elblag.pl</a> , <a href="http://www.szpitalmiejski.elblag.pl/">http://www.szpitalmiejski.elblag.pl/</a>	Nr sprawy: ZP/9/2019
	Przetarg nieograniczony na dostawę obłożeń operacyjnych, odzieży ochronnej – jednorazowego użytku	

4. Serweta o wymiarach min. 150x180 cm z nieprzemakalnego laminatu dwuwarstwowego o gramaturze min. 57,5 g/m<sup>2</sup>- 1 szt

5. Osłona na kończynę o wym. min. 33x55 cm z paskiem samoprzylepnym z folii PE 10 x 50 cm- 1 szt

6. serweta do operacji kończyny o wymiarach 320x200 cm z wykonana z laminatu dwuwarstwowego (jedną z warstw stanowi folia PE) o gramaturze min. 57,5g/m<sup>2</sup>, z samouszczelniającym się neoprenowym podwójnym otworem 6x8 cm ze zintegrowanymi uchwytami do mocowania przewodów i drenów, z workiem do zbiórki płynów oraz zaworem do podłączenia drenu- 1 szt

Serwety posiadają oznaczenia kierunku rozkładania w postaci piktogramów oraz wyraźnie oznaczony środek serwety głównej np. strzałką. Taśma samoprzylepna na serwetach o szerokości min. 5 cm wyposażona w marginesy ułatwiające odklejenie papieru zabezpieczającego, klej umożliwiający swobodne odklejenie i przyklejanie bez ryzyka uszkodzenia materiału

Opakowanie jednostkowe posiada wyraźnie zaznaczony kierunek otwierania, oraz dwie samoprzylepne etykiety umożliwiające wklejenie do dokumentacji medycznej, zawierające następujące informacje: nazwa producenta, LOT lub seria, indeks identyfikacyjny, data ważności. Materiał obłożenia spełniający wymagania normy PN EN 13795 1-3 wymagania wysokie, wytrzymały na wypychanie na mokro min 150 kPa. Sterylizacja tlenkiem etylenu

**Odpowiedź: Zamawiająca wyraża zgodę.**

#### **Pytanie nr 90 – dot. Pakietu nr 1, poz.6**

Zwracamy się z prośbą do Zamawiającego o dopuszczenie w Pakiecie1, Pozycji 6 Sterylnego zestawu do zabiegów na kończynach w składzie:

1. Serweta na stół instrumentariuszki 150x190 cm ( owinięcie zestawu )- 1 szt

2. Ręczniki 30x35 cm- 2 szt

3. Osłona na stół Mayo o wymiarach 80x140 cm w kształcie worka wykonany z Foli PE o grubości 0,07 mm, ze wzmocnieniem laminatu o wym. min. 75 x 75 cm, bez zawartości wiskozy i celulozy o gramaturze min. 61 g/m<sup>2</sup> – 1 szt

4. Serweta o wymiarach min. 150x180 cm z nieprzemakalnego laminatu dwuwarstwowego o gramaturze min. 57,5 g/m<sup>2</sup>- 1 szt

5. Osłona na kończynę o wym. min. 33x55 cm z paskiem samoprzylepnym z folii PE 10 x 50 cm- 1 szt

6. serweta do operacji kończyny o wymiarach 320x200 cm z wykonana z chłonnego, nieprzemakalnego laminatu dwuwarstwowego (jedną z warstw stanowi folia PE) o gramaturze min. 57,5g/m<sup>2</sup>, z samouszczelniającym się otworem 6x8 cm i wzmocnieniem w strefie krytycznej, całkowita gramatura w obszarze krytycznym min. 109,5 g/m<sup>2</sup>, ze zintegrowanymi uchwytami do mocowania przewodów i drenów- 1 szt

Serwety posiadają oznaczenia kierunku rozkładania w postaci piktogramów oraz wyraźnie oznaczony środek serwety głównej np. strzałką. Taśma samoprzylepna na serwetach o szerokości min. 5 cm wyposażona w marginesy ułatwiające odklejenie papieru zabezpieczającego, klej umożliwiający swobodne odklejenie i przyklejanie bez ryzyka uszkodzenia materiału

Opakowanie jednostkowe posiada wyraźnie zaznaczony kierunek otwierania, oraz dwie samoprzylepne etykiety umożliwiające wklejenie do dokumentacji medycznej, zawierające następujące informacje: nazwa producenta, LOT lub seria, indeks identyfikacyjny, data ważności. Materiał obłożenia spełniający wymagania normy PN EN 13795 1-3 wymagania wysokie, odporny na penetrację płynów i mikroorganizmów, wytrzymały na wypychanie na mokro min 150 kPa

**Odpowiedź: Zgodnie z SIWZ.**

#### **Pytanie nr 91 – dot. Pakietu nr 1, poz.7**

Zwracamy się z prośbą do Zamawiającego o dopuszczenie w Pakiecie1, Pozycji 7 Sterylnego zestawu do operacji dłoni/ stopy w składzie:

1. Serweta na stół instrumentariuszki 150x190 cm ( owinięcie zestawu )- 1 szt

2. Ręczniki 30x35 cm- 2 szt

3. Osłona na stół Mayo o wymiarach 80x140 cm w kształcie worka wykonany z Foli PE o grubości 0,07 mm, ze wzmocnieniem laminatu o wym. min. 75 x 75 cm, bez zawartości wiskozy i celulozy o gramaturze min. 61 g/m<sup>2</sup> – 1 szt

4. serweta do operacji kończyny o wymiarach 300x200 cm z wykonana z chłonnego, nieprzemakalnego laminatu dwuwarstwowego (jedną z warstw stanowi folia PE) o gramaturze min. 57,5g/m<sup>2</sup>, z samouszczelniającym się

	<b>Szpital Miejski św. Jana Pawła II w Elblągu</b> <b>ul. Komeńskiego 35 ; 82–300 Elbląg</b> tel. 55 230–41–84 , fax. 55 230–41–50 e-mail: <a href="mailto:zamowienia@szpitalmiejski.elblag.pl">zamowienia@szpitalmiejski.elblag.pl</a> , <a href="http://www.szpitalmiejski.elblag.pl/">http://www.szpitalmiejski.elblag.pl/</a>	Nr sprawy: ZP/9/2019
	Przetarg nieograniczony na dostawę obłożeń operacyjnych, odzieży ochronnej – jednorazowego użytku	

otworem o średnicy 3,5 cm i wzmocnieniem w strefie krytycznej, całkowita gramatura w strefie krytycznej min. 109,5 g/m<sup>2</sup>, ze zintegrowanymi uchwytami do mocowania przewodów i drenów- 1 szt

Serwety posiadają oznaczenia kierunku rozkładania w postaci piktogramów oraz wyraźnie oznaczony środek serwety głównej np. strzałką. Taśma samoprzylepna na serwetach o szerokości min. 5 cm wyposażona w marginesy ułatwiające odklejenie papieru zabezpieczającego, klej umożliwiający swobodne odklejenie i przyklejanie bez ryzyka uszkodzenia materiału

Opakowanie jednostkowe posiada wyraźnie zaznaczony kierunek otwierania, oraz dwie samoprzylepne etykiety umożliwiające wklejenie do dokumentacji medycznej, zawierające następujące informacje: nazwa producenta, LOT lub seria, indeks identyfikacyjny, data ważności. Materiał obłożenia spełniający wymagania normy PN EN 13795 1-3 wymagania wysokie, odporny na penetrację płynów i mikroorganizmów, wytrzymały na wypychanie na mokro min. kPa

**Odpowiedź: Zamawiający wyraża zgodę.**

**Pytanie nr 92 – dot. Pakietu nr 1, poz.8**

Zwracamy się z prośbą do zamawiającego o dopuszczenie w pakiecie1, pozycji 8 sterylnego zestawu do chirurgii biodra w składzie :

1. Serweta na stół instrumentariuszki 150x190 cm ( owinięcie zestawu )- 1 szt
2. Ręczniki 30x35 cm- 4 szt
3. Osłona na stół Mayo o wymiarach 80x140 cm w kształcie worka wykonany z Folia PE o grubości 0,07 mm, ze wzmocnieniem laminatu o wym. min. 75 x 75 cm, bez zawartości wiskozy i celulozy o gramaturze min. 61 g/m<sup>2</sup> – 1 szt
4. Serweta samoprzylepna 75x90 cm wykonana z chłonnego, nieprzemakalnego laminatu dwuwarstwowego (jedną z warstw stanowi folia PE) o gramaturze min. 57,5 g/m<sup>2</sup>- 1 szt
5. Taśma samoprzylepna włókninowa 9-10x50 cm- 1 szt
6. Osłona na kończynę o wymiarze min. 33x110 cm wykonana z laminatu dwuwarstwowego- 1 szt
7. Paski samoprzylepne o wym. 10x50 cm- 2 szt
8. Serweta o wymiarach min. 150x180 cm wykonana z chłonnego, nieprzemakalnego laminatu dwuwarstwowego (jedną z warstw stanowi folia PE) o gramaturze min. 57,5 g/m<sup>2</sup> - 1 szt
9. Serweta do operacji biodra o wymiarze 200x260 cm z wycięciem „U” o wymiarze 9x105 cm wykonana z chłonnego, nieprzemakalnego laminatu dwuwarstwowego (jedną z warstw stanowi folia PE) o gramaturze min. 57,5 g/m<sup>2</sup> , ze wzmocnieniem w polu krytycznym, całkowita gramatura obszaru wzmocnionego min. 109,5 g/m<sup>2</sup> - 1 szt
10. serweta anestetyczna o wymiarach 200x260 cm z wycięciem o wymiarze 40x50 cm wykonana z chłonnego, nieprzemakalnego laminatu dwuwarstwowego (jedną z warstw stanowi folia PE) o gramaturze min. 57,5 g/m<sup>2</sup>, ze wzmocnieniem w polu krytycznym, całkowita gramatura obszaru wzmocnionego min. 109,5 g/m<sup>2</sup> - 1 szt

Serwety posiadają oznaczenia kierunku rozkładania w postaci piktogramów oraz wyraźnie oznaczony środek serwety głównej np. strzałką. Taśma samoprzylepna na serwetach o szerokości min. 5 cm wyposażona w marginesy ułatwiające odklejenie papieru zabezpieczającego, klej umożliwiający swobodne odklejenie i przyklejanie bez ryzyka uszkodzenia materiału.

Opakowanie jednostkowe posiada wyraźnie zaznaczony kierunek otwierania, oraz dwie samoprzylepne etykiety umożliwiające wklejenie do dokumentacji medycznej, zawierające następujące informacje: nazwa producenta, LOT lub seria, indeks identyfikacyjny, data ważności. Materiał obłożenia spełniający wymagania normy PN EN 13795 1-3 wymagania wysokie, odporny na penetrację płynów i mikroorganizmów, wytrzymały na wypychanie na mokro min. 150 kPa

**Odpowiedź: Zamawiający wyraża zgodę.**

**Pytanie nr 93 – dot. Pakietu nr 1, poz.9**

Zwracamy się z prośbą do zamawiającego o dopuszczenie w pakiecie1, pozycji 9 sterylnej serwety na stół MAYO o wymiarach 80x140 cm w kształcie worka wykonany z Folia PE o grubości 0,07 mm, ze wzmocnieniem laminatu o wym. min. 75 x 75 cm, bez zawartości wiskozy i celulozy o gramaturze min. 61 g/m<sup>2</sup>.

**Odpowiedź: Zgodnie z SIWZ.**

	<b>Szpital Miejski św. Jana Pawła II w Elblągu</b> <b>ul. Komeńskiego 35 ; 82-300 Elbląg</b> tel. 55 230-41-84 , fax. 55 230-41-50 e-mail: <a href="mailto:zamowienia@szpitalmiejski.elblag.pl">zamowienia@szpitalmiejski.elblag.pl</a> , <a href="http://www.szpitalmiejski.elblag.pl/">http://www.szpitalmiejski.elblag.pl/</a>	Nr sprawy: ZP/9/2019
	Przetarg nieograniczony na dostawę obłożeń operacyjnych, odzieży ochronnej – jednorazowego użytku	

**Pytanie nr 94 – dot. Pakietu nr 1, poz.10**

Zwracamy się z prośbą do zamawiającego o dopuszczenie w pakiecie1, pozycji 10 sterylneho zestawu pionowo izolacyjnego w składzie :

1. serweta na stolik instrumentariuszki 150 x 190cm ( owinięcie zestawu )- 1 szt
2. ręczniki 30 x 35 cm- 2 szt
3. osłona na stolik Mayo o wymiarach 80x140 cm w kształcie worka wykonany z Folia PE o grubości 0,07 mm, ze wzmocnieniem laminatu o wym. min. 75 x 75 cm, bez zawartości wiskozy i celulozy o gramaturze min. 61 g/m2 – 1 szt
4. samoprzylepna izolacyjna serweta pionowa, 240 x 330 cm z przezroczystej folii PE, z otworem o wymiarze 25x45 cm wypełnionym folią operacyjną, ze zintegrowaną torbą na płyny, z 2 dwukomorowymi kieszeniami na narzędzia, z 2 uchwytami do mocowania przewodów i drenów- 1 szt

Serwety posiadają oznaczenia kierunku rozkładania w postaci piktogramów oraz wyraźnie oznaczony środek serwety głównej np. strzałką. Taśma samoprzylepna na serwetach o szerokości min. 5 cm wyposażona w marginesy ułatwiające odklejanie papieru zabezpieczającego. Klej umożliwiający swobodne odklejanie i przyklejanie bez ryzyka uszkodzenia materiału

Opakowanie jednostkowe posiada wyraźnie zaznaczony kierunek otwierania, oraz dwie samoprzylepne etykiety umożliwiające wklejenie do dokumentacji medycznej, zawierające następujące informacje: nazwa producenta, LOT lub seria, indeks identyfikacyjny, data ważności. Materiał obłożenia spełniający wymagania normy PN EN 13795

**Odpowiedź: Zgodnie z SIWZ.**

**Pytanie nr 95 – dot. Pakietu nr 3, poz.1**

Czy Zamawiający dopuści zestaw serwet uniwersalnych o minimalnym składzie:

Serwety wykonane z warstwy nieprzemakalnej o gramaturze 40 g/m2 oraz włókninowej warstwy chłonnej o gramaturze 30 g/m2. Łączna gramatura w strefie chłonnej - 70 g/m2

- 1 x serweta samoprzylepna o wymiarach 150cm x 230cm, wzmocnienie o wymiarach 100 cm x 150 cm
- 1 x serweta samoprzylepna o wymiarach 150cm x 180cm, wzmocnienie o wymiarach 100 cm x 180 cm
- 2 x serweta samoprzylepna o wymiarach 75cm x 90cm, wzmocnienie o wymiarach 50 cm x 90 cm
- 4 x ręcznik chłonny o wymiarach 30,5 cm x 34 cm
- 1 x taśma samoprzylepna o wymiarach 10 cm x 50 cm
- 1 x wzmocniona osłona (serweta) na stolik Mayo o wymiarach 80 cm x 145 cm
- 1 x serweta wzmocniona na stół instrumentalny stanowiąca owinięcie zestawu o wymiarach 150 cm x 190 cm.

Serweta na stolik instrumentariuszki wykonana z warstwy nieprzemakalnej o gramaturze 50 g/m2 oraz włókninowej warstwy chłonnej o wymiarach 75 cm x 190 cm i gramaturze 30 g/m2. Łączna gramatura w strefie chłonnej - 80 g/m2.

Serweta na stolik Mayo wykonana z folii PE o gramaturze 47 g/m2 i 2 warstwowego laminatu chłonnego w obszarze wzmocnionym o gramaturze 57 g/m2 oraz wymiarach 60 cm x 145 cm, łączna gramatura w strefie wzmocnionej 104 g/m2. Osłona w postaci worka w kolorze niebieskim, składana teleskopowo z zaznaczonym kierunkiem rozwijania.

Spełnia wymagania wg normy EN 13795-1,2,3 na wysokim poziomie. Odporność na rozerwania sucho/mokro w obszarze krytycznym 125/120 kPa. Wytrzymałość na rozciąganie na sucho/mokro w obszarze krytycznym 85/70 N. Odporność na penetrację płynów w obszarze krytycznym 130 cm H2O. Współczynnik pylenia 3.4log10. Chłonność wzmocnienia min. 600%.

Zestaw sterylizowany tlenkiem etylenu. Opakowanie folia-papier wyposażone w informację o kierunku otwierania oraz 4 etykiety samoprzylepne typu TAG służące do archiwizacji danych. Na każdej etykietce samoprzylepnej, znajdują się następujące informacje : numer ref., data ważności, nr serii, dane wytwórcy oraz kod kreskowy. Spełnia wymogi aktualnej normy PN-EN 13795.

**Odpowiedź: Zgodnie z SIWZ.**

**Pytanie nr 96 – dot. Pakietu nr 3, poz.2**

Czy Zamawiający dopuści zestaw serwet uniwersalnych o minimalnym składzie:

Zestaw serwet pediatrycznych, uniwersalnych wzmocniony o minimalnym składzie:

Serwety wykonane z chłonnego i nieprzemakalnego laminatu dwuwarstwowego o gramaturze 60 g/m2 w strefie krytycznej wyposażona we wzmocnienie wysokochłonne o gramaturze 80 g/m2, zintegrowana z dwoma podwójnymi organizatorami przewodów. Łączna gramatura w strefie wzmocnionej 140 g/m2. Serwety wyposażone w taśmę lepłą o szerokości 2,5cm.

	<p style="text-align: center;"><b>Szpital Miejski św. Jana Pawła II w Elblągu</b>  <b>ul. Komeńskiego 35 ; 82–300 Elbląg</b>  tel. 55 230-41-84 , fax. 55 230-41-50  e-mail: <a href="mailto:zamowienia@szpitalmiejski.elblag.pl">zamowienia@szpitalmiejski.elblag.pl</a> , <a href="http://www.szpitalmiejski.elblag.pl/">http://www.szpitalmiejski.elblag.pl/</a></p>	<p>Nr sprawy:  ZP/9/2019</p>
Przetarg nieograniczony na dostawę obłożeń operacyjnych, odzieży ochronnej – jednorazowego użytku		

- 1 x serweta samoprzylepna o wymiarach 150cm x 240cm
  - 1 x serweta samoprzylepna o wymiarach 180cm x 180cm
  - 2 x serweta samoprzylepna o wymiarach 75cm x 75cm, wzmocnienie o wymiarach 25 cm x 60 cm
  - 4 x ręcznik chłonny o wymiarach 30,5 cm x 34 cm
  - 1 x taśma samoprzylepna o wymiarach 10 cm x 50 cm
  - 1 x wzmocniona osłona (serweta) na stolik Mayo o wymiarach 80 cm x 145 cm
  - 1 x serweta wzmocniona na stół instrumentalny stanowiąca owinięcie zestawu o wymiarach 150 cm x 190 cm.
- Serweta na stolik instrumentariuszki wykonana z warstwy nieprzemakalnej o gramaturze 50 g/m<sup>2</sup> oraz włókninowej warstwy chłonnej o wymiarach 75 cm x 190 cm i gramaturze 30 g/m<sup>2</sup>. Łączna gramatura w strefie chłonnej - 80 g/m<sup>2</sup>.
- Serweta na stolik Mayo wykonana z folii PE o gramaturze 47 g/m<sup>2</sup> i 2 warstwowego laminatu chłonnego w obszarze wzmocnionym o gramaturze 57 g/m<sup>2</sup> oraz wymiarach 60 cm x 85 cm, łączna gramatura w strefie wzmocnionej 104 g/m<sup>2</sup>. Osłona w postaci worka w kolorze niebieskim, składana teleskopowo z zaznaczonym kierunkiem rozwijania. Spełnia wymagania wg normy EN 13795-1,2,3 na wysokim poziomie. Odporność na rozerwania sucho/mokro w obszarze krytycznym 180/172 kPa. Wytrzymałość na rozciąganie na sucho/mokro w obszarze krytycznym 118/93 N. Odporność na penetrację płynów w obszarze krytycznym 197 cm H<sub>2</sub>O. Współczynnik pylenia 3.4log10. Chłonność wzmocnienia min. 680%.
- Opakowanie folia-papier wyposażone w informację o kierunku otwierania oraz 4 etykiety samoprzylepne typu TAG służące do archiwizacji danych. Na każdej etykietce samoprzylepnej, znajdują się następujące informacje : numer ref., data ważności, nr serii, dane wytwórcy oraz kod kreskowy. Spełnia wymogi aktualnej normy PN-EN 13795.
- Odpowiedź: Zgodnie z SIWZ.**

**Pytanie nr 97 – dot. Pakietu nr 5, poz.1, 2**

Czy Zamawiający dopuści fartuch z włókniny SMS?

**Odpowiedź: Zamawiający wyraża zgodę.**

**Pytanie nr 98 – dot. Pakietu nr 5, poz.1**

Czy Zamawiający dopuści fartuch o parametrach lepszych niż podane tj.odporność na przenikanie cieczy 50,47cm H<sub>2</sub>O, odporność na wypychanie na sucho /mokro 200/179,3 kPa, odporność na rozciąganie na sucho/mokro85,3/87,0N?

**Odpowiedź: Zamawiający wyraża zgodę.**

**Pytanie nr 99 – dot. Pakietu nr 5, poz.1,2,3**

Czy Zamawiający dopuści indywidualne oznakowanie rozmiaru w postaci nadruku na fartuchu i dodatkowo kolorowej lamówki – kolor przypisany do rozmiaru?

**Odpowiedź: Zamawiający wyraża zgodę.**

**Pytanie nr 100 – dot. Pakietu nr 5, poz.1,2,3**

Czy Zamawiający dopuści fartuch z mankietem o dł. 7,5cm oraz zapięciem na rzep przy szyi 3x13cm i 3x7cm?

**Odpowiedź: Zamawiający wyraża zgodę.**

**Pytanie nr 101 – dot. Pakietu nr 5, poz.1,2,3**

Czy Zamawiający dopuści fartuch w rozmiarach: M-124cm, L-128cm, XL – 138cm, XXL – 157cm – do wyboru Zamawiającego?

**Odpowiedź: Zamawiający wyraża zgodę.**

**Pytanie nr 102 – dot. Pakietu nr 5, poz.2**

Czy Zamawiający dopuści fartuch ze wzmocnieniem w części przedniej i na rękawach o gramaturze 40g/m<sup>2</sup>?

**Odpowiedź: Zamawiający wyraża zgodę.**

**Pytanie nr 103 – dot. Pakietu nr 5, poz.2**

Czy Zamawiający dopuści fartuch o odporności na przenikanie cieczy z przodu i na rękawach 66cm H<sub>2</sub>O, odporności na wypychanie na sucho/mokro 210/200 kPa z przodu i na rękawach oraz odporność na rozciąganie na sucho/mokro 90/91,6N z przodu i na rękawach?

	<b>Szpital Miejski św. Jana Pawła II w Elblągu</b> <b>ul. Komeńskiego 35 ; 82-300 Elbląg</b> tel. 55 230-41-84 , fax. 55 230-41-50 e-mail: <a href="mailto:zamowienia@szpitalmiejski.elblag.pl">zamowienia@szpitalmiejski.elblag.pl</a> , <a href="http://www.szpitalmiejski.elblag.pl/">http://www.szpitalmiejski.elblag.pl/</a>	Nr sprawy: ZP/9/2019
	Przetarg nieograniczony na dostawę obłożeń operacyjnych, odzieży ochronnej – jednorazowego użytku	

**Odpowiedź: Zamawiający wyraża zgodę.**

**Pytanie nr 104 – dot. Pakietu nr 5, poz.3**

Czy Zamawiający dopuści fartuch owinięty w serwetę z włókniny SMS, pakowany z dwoma ręczniczkami w rozmiarze 30x30cm??

**Odpowiedź: Zamawiający wyraża zgodę.**

**Pytanie nr 105 – dot. Pakietu nr 5, poz.3**

Czy Zamawiający dopuści fartuch o odporności na przenikanie cieczy 226,2 cm H<sub>2</sub>O, odporności na wypychanie na sucho 268,9 kPa oraz odporność na rozciąganie na sucho 151,4N?

**Odpowiedź: Zamawiający wyraża zgodę.**

**Pytanie nr 106 – dot. Pakietu nr 5, poz.4**

Czy Zamawiający dopuści ubranie wykonane z włókniny SMS o gramaturze 35g/m<sup>2</sup>?

**Odpowiedź: Zamawiający wyraża zgodę.**

**Pytanie nr 107 – dot. Pakietu nr 5, poz.4**

Czy Zamawiający dopuści ubranie w kolorze niebieskim?

**Odpowiedź: Zamawiający wyraża zgodę.**

**Pytanie nr 108 – dot. Pakietu nr 7, poz.1**

Czy Zamawiający na potwierdzenie zgodności z normą 13795 dopuści kartę techniczną producenta zawierającą wyniki z badań?

**Odpowiedź: Zamawiający wyraża zgodę.**

**Pytanie nr 109 – dot. Pakietu nr 7, poz.2**

Czy Zamawiający dopuści spodnie wykonane z włókniny bawełnopodobnej o gramaturze 47g/m<sup>2</sup>?

**Odpowiedź: Zamawiający wyraża zgodę.**

**Pytanie nr 110 – dot. Pakietu nr 7, poz.2**

Czy Zamawiający dopuści spodnie dostępne tylko w kolorze niebieskim?

**Odpowiedź: Zamawiający wyraża zgodę.**

**Pytanie nr 111 – dot. Pakietu nr 7, poz.3**

Czy Zamawiający bluzę wykonaną z włókniny bawełnopodobnej o gramaturze 47g/m<sup>2</sup>?

**Odpowiedź: Zamawiający wyraża zgodę.**

**Pytanie nr 112 – dot. Pakietu nr 7, poz.1-3**

Zwracamy się z prośbą o potwierdzenie, że zamawiający oczekuje asortymentu niesterylnego?

**Odpowiedź: Zamawiający oczekuje asortymentu niesterylnego.**

**Pytanie nr 113 – dot. Pakietu nr 9, poz.1**

Czy Zamawiający dopuści kieszeń o wymiarach 30 x 40cm, sterylizacja radiacyjnie?

**Odpowiedź: Zamawiający wyraża zgodę.**

**Pytanie nr 114 – dot. Pakietu nr 9, poz.1**

Czy Zamawiający dopuści kieszeń pakowaną folia-papier a'lszt, opakowanie transportowe – system podwójnego zabezpieczenia: wewnątrz torba foliowa + karton zewnętrzny

**Odpowiedź: Zamawiający wyraża zgodę.**

**Pytanie nr 115 – dot. Pakietu nr 9, poz.3**

Czy Zamawiający dopuści taśmę samoprzylepną o wymiarach 10 x 50cm?

**Odpowiedź: Zamawiający wyraża zgodę.**

	<b>Szpital Miejski św. Jana Pawła II w Elblągu</b> <b>ul. Komeńskiego 35 ; 82–300 Elbląg</b> tel. 55 230-41-84 , fax. 55 230-41-50 e-mail: <a href="mailto:zamowienia@szpitalmiejski.elblag.pl">zamowienia@szpitalmiejski.elblag.pl</a> , <a href="http://www.szpitalmiejski.elblag.pl/">http://www.szpitalmiejski.elblag.pl/</a>	Nr sprawy: ZP/9/2019
	Przetarg nieograniczony na dostawę obłożeń operacyjnych, odzieży ochronnej – jednorazowego użytku	

**Pytanie nr 116 – dot. Pakietu nr 9, poz. 4**

Czy Zamawiający dopuści kieszeń w rozmiarze 30 x 40cm (dwukomorowa – lewa w rozmiarze 15 x 30cm, prawa 25 x 30cm)?

**Odpowiedź: Zamawiający wyraża zgodę.**

**Pytanie nr 117 – dot. Pakietu nr 9, poz. 5**

Prosimy Zamawiającego o wydzielenie pozycji do osobnego pakietu. Państwa zgoda zwiększy konkurencyjność postępowania i umożliwi Państwu lepszy wybór spośród większej liczby złożonych ofert.

**Odpowiedź: Zamawiający nie wyraża zgody.**

**Pytanie nr 118 – dot. Pakietu nr 9, poz. 6**

Czy Zamawiający dopuści samoprzylepny uchwyt o wymiarach 2cm x 22cm?

**Odpowiedź: Zamawiający wyraża zgodę.**

**Pytanie nr 119 – dot. Pakietu nr 9, poz. 7**

Czy Zamawiający dopuści ręcznik sterylny do rąk w rozmiarze 40cm x 40cm, pakowany a'1szt?

**Odpowiedź: Zamawiający wyraża zgodę.**

**Pytanie nr 120 – dot. Pakietu nr 10, poz. 1**

Czy Zamawiający dopuści sterylny pokrowiec na ramię C trzyczęściowy:

- górna osłona w rozmiarze 100cm x 160cm,
- dolna osłona w rozmiarze 80 x 150cm,
- 2 taśmy samoprzylepne 3cm x 100cm?

**Odpowiedź: Zamawiający nie wyraża zgody.**

**Pytanie nr 121 – dot. Pakietu nr 10, poz. 2**

Czy Zamawiający dopuści sterylny foliowy pokrowiec wykonany z mocnej przezroczystej folii PE o grubości 0,035mm, o średnicy 80cm?

**Odpowiedź: Zamawiający wyraża zgodę.**

**Pytanie nr 122 – dot. Pakietu nr 11, poz. 1**

Czy Zamawiający dopuści podanie ceny za opakowanie handlowe a'50sztuk, z przeliczeniem zamawianej ilości ?

**Odpowiedź: Zamawiający wyraża zgodę.**

**Pytanie nr 123 – dot. Pakietu nr 11, poz. 5,8**

Zwracamy się z prośbą o wydzielenie w/w pozycji do osobnego pakietu, co umożliwi złożenie naszej firmie konkurencyjnej oferty.

**Odpowiedź: Zamawiający nie wyraża zgody.**

**Pytanie nr 124 – dot. Pakietu nr 12, poz. 3,4**

Czy Zamawiający dopuści podkład pakowany a'25 szt. z przeliczeniem zamawianej ilości i zaokrągleniem do pełnych opakowań w górę?

**Odpowiedź: Zamawiający wyraża zgodę.**

**Pytanie nr 125 – dot. Pakietu nr 12, poz. 5**

Zwracamy się z prośbą o wydzielenie w/w pozycji do osobnego pakietu, co umożliwi złożenie naszej firmie konkurencyjnej oferty.

**Odpowiedź: Zamawiający nie wyraża zgody.**

**Pytanie nr 126 – dot. Pakietu nr 12, poz. 6**

Czy Zamawiający dopuści podkład o szerokości 58cm i dł.50m z przeliczeniem zamawianej ilości i zaokrągleniem do pełnych rolek?

**Odpowiedź: Zamawiający nie wyraża zgody.**

	<b>Szpital Miejski św. Jana Pawła II w Elblągu</b> <b>ul. Komeńskiego 35 ; 82–300 Elbląg</b> tel. 55 230-41-84 , fax. 55 230-41-50 e-mail: <a href="mailto:zamowienia@szpitalmiejski.elblag.pl">zamowienia@szpitalmiejski.elblag.pl</a> , <a href="http://www.szpitalmiejski.elblag.pl/">http://www.szpitalmiejski.elblag.pl/</a>	Nr sprawy: ZP/9/2019
	Przetarg nieograniczony na dostawę obłożeń operacyjnych, odzieży ochronnej – jednorazowego użytku	

**Pytanie nr 127 – dot. Pakietu nr 12, poz. 6**

Czy Zamawiający dopuści podkład z warstwą celulozową o gramaturze 23g/m<sup>2</sup> i warstwą folii o gramaturze 14g/m<sup>2</sup>?

**Odpowiedź: Zamawiający nie wyraża zgody.**

**Pytanie nr 128 – dot. Pakietu nr 12, poz. 7**

Czy Zamawiający dopuści podkład o dł. 80m z przeliczeniem zamawianej ilości i zaokrągleniem do pełnych rolek?

**Odpowiedź: Zamawiający wyraża zgodę.**

**Pytanie nr 129 – dot. Pakietu nr 13, poz. 1**

Czy Zamawiający dopuści podkład 5 warstwowy, posiadający wkład chłonny pikowany, chłonność 3820,18ml?

**Odpowiedź: Zamawiający wyraża zgodę.**

**Pytanie nr 130 – dot. Pakietu nr 13, poz. 2**

Czy Zamawiający dopuści podkład dwuwarstwowy ( bibułka z niebieskimi poliestrowymi nitkami) w rozmiarze 80 x 170cm? W przypadku negatywnej odpowiedzi prosimy Zamawiającego o wydzielenie pozycji do osobnego pakietu. Państwa zgoda zwiększy konkurencyjność postępowania i umożliwi Państwu lepszy wybór spośród większej liczby złożonych ofert.

**Odpowiedź: Zgodnie z SIWZ.**

**Pytanie nr 131 – dot. Pakietu nr 14, poz. 1**

Czy Zamawiający dopuści folię operacyjną o grubości 0,03mm w rozmiarze powierzchni lepnej w następującej kolejności?

- rozmiar powierzchni lepnej: 20 x 26cm bądź 22 x 30cm,
- rozmiar powierzchni lepnej: 30 x 22cm,
- rozmiar powierzchni lepnej: 45 x 22cm,
- rozmiar powierzchni lepnej: 40 x 46cm,
- rozmiar powierzchni lepnej: 45 x 49cm,
- rozmiar powierzchni lepnej: 51 x 55cm?

**Odpowiedź: Zamawiający nie wyraża zgody.**

**Pytanie nr 132 – dot. Pakietu nr 15, poz. 1**

Czy Zamawiający dopuści poszewkę na poduszkę w rozmiarze 60 x 80cm?

**Odpowiedź: Zamawiający wyraża zgodę.**

**Pytanie nr 133 – dot. Pakietu nr 15, poz. 3**

Czy Zamawiający dopuści poszwę w rozmiarze 25g/m<sup>2</sup>, w rozmiarze 160 x 210cm?

**Odpowiedź: Zamawiający nie wyraża zgody.**

**Pytanie nr 134 – dot. Pakietu nr 15, poz. 4**

Czy Zamawiający dopuści ubranie operacyjne, SMS 35g/m<sup>2</sup>, dekolt- wycięcie V pod szyją, spodnie z trokami?

**Odpowiedź: Zamawiający wyraża zgodę.**

**Pytanie nr 135 – dot. Pakietu nr 16, poz. 3**

Czy Zamawiający dopuści sterylną serwetę w rozmiarze 45 x 45cm?

**Odpowiedź: Zamawiający wyraża zgodę.**

**Pytanie nr 136 – dot. Pakietu nr 16, poz. 5**

Czy Zamawiający dopuści serwetę o wymiarach 90cm x 120cm z centralnym otworem samoprzylepnym 10cm?

**Odpowiedź: Zgodnie z SIWZ.**

**Pytanie nr 137 – dot. Pakietu nr 16, poz. 5**

Czy Zamawiający dopuści serwetę wykonaną z dwuwarstwowego laminatu, z centralnym otworem samoprzylepnym w rozmiarze 6 x 8 cm?

**Odpowiedź: Zgodnie z SIWZ.**



	<b>Szpital Miejski św. Jana Pawła II w Elblągu</b> <b>ul. Komeńskiego 35 ; 82-300 Elbląg</b> tel. 55 230-41-84 , fax. 55 230-41-50 e-mail: <a href="mailto:zamowienia@szpitalmiejski.elblag.pl">zamowienia@szpitalmiejski.elblag.pl</a> , <a href="http://www.szpitalmiejski.elblag.pl/">http://www.szpitalmiejski.elblag.pl/</a>	Nr sprawy: ZP/9/2019
	Przetarg nieograniczony na dostawę obłożeń operacyjnych, odzieży ochronnej – jednorazowego użytku	

**Pytanie nr 138 – dot. Pakietu nr 16, poz. 6**

Czy Zamawiający dopuści serwetę o wymiarach 90cm x 120cm z centralnym otworem samoprzylepnym 10cm?

**Odpowiedź: Zgodnie z SIWZ.**

**Pytanie nr 139 – dot. Pakietu nr 3, poz. 1**

Czy Zamawiający dopuści możliwość zaoferowania zestawu uniwersalnego o następującym składzie:

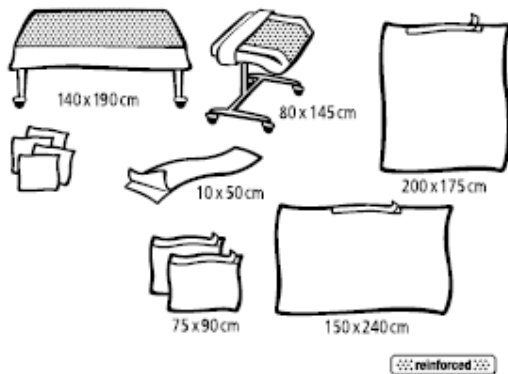

Zestaw uniwersalny II	
Skład zestawu:	
1 serweta na stół narzędziowy wzmocniona	140 x 190
1 serweta na stół Mayo wzmocniona	80 x 145
1 samoprzylepna serweta operacyjna	150 x 240
1 samoprzylepna serweta operacyjna	200 x 175
2 samoprzylepne serwety operacyjne	75 x 90
1 taśma samoprzylepna	10 x 50
4 ręczniki celulozowe	30 x 33

Serwety wykonane z laminatu dwuwarstwowego o gramaturze 55g/m<sup>2</sup>, odporność na wypychanie na sucho/mokro 161/161 kPa. Pozostałe parametry zestawu bez zmian.

**Odpowiedź: Zamawiający wyraża zgodę.**

**Pytanie nr 140 – dot. Pakietu nr 3, poz. 2**

Czy Zamawiający dopuści możliwość zaoferowania zestawu uniwersalnego pediatrycznego o następującym składzie:

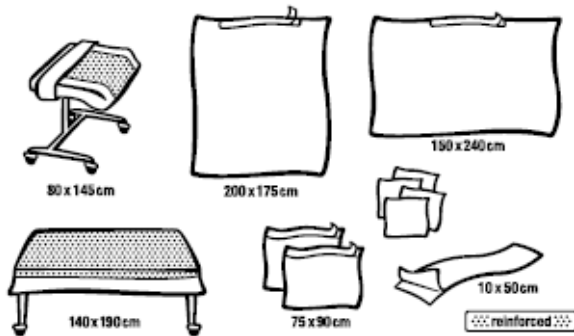

Zestaw pediatryczny (cieńszy przylepiec dla ochrony skóry)	
Skład zestawu:	
1 serweta na stół narzędziowy wzmocniona	140 x 190
1 serweta na stół Mayo wzmocniona	80 x 145
1 samoprzylepna serweta operacyjna	200 x 175
1 samoprzylepna serweta operacyjna	150 x 240
2 samoprzylepne serwety operacyjne	75 x 90
1 taśma samoprzylepna	10 x 50
4 ręczniki celulozowe	30 x 33

Serwety wykonane z laminatu dwuwarstwowego o gramaturze 55g/m<sup>2</sup>, odporność na wypychanie na sucho/mokro 161/161 kPa. Taśma samoprzylepna na serwetach o szerokości 2,5 cm. Pozostałe parametry zestawu bez zmian.

**Odpowiedź: Zamawiający wyraża zgodę.**

**Pytanie nr 141 – dot. Pakietu nr 11, poz. 1**

Czy Zamawiający dopuści możliwość zaoferowania masek chirurgicznych zgodnych z SIWZ, jednakże o wymiarach:

Długość: 175mm

Szerokość złożona 100mm

Szerokość rozłożona 175mm

Długość górnego paska 425mm

	<p align="center"><b>Szpital Miejski św. Jana Pawła II w Elblągu</b>  <b>ul. Komeńskiego 35 ; 82–300 Elbląg</b>  tel. 55 230–41–84 , fax. 55 230–41–50  e-mail: <a href="mailto:zamowienia@szpitalmiejski.elblag.pl">zamowienia@szpitalmiejski.elblag.pl</a> , <a href="http://www.szpitalmiejski.elblag.pl/">http://www.szpitalmiejski.elblag.pl/</a></p>	Nr sprawy: ZP/9/2019
	Przetarg nieograniczony na dostawę obłożenia operacyjnych, odzieży ochronnej – jednorazowego użytku	

Długość dolnego paska 385mm

Zagłębienie na nos 130 mm

**Odpowiedź: Zamawiający wyraża zgodę.**

**Pytanie nr 142 – dot. Pakietu nr 11, poz. 2**

Czy Zamawiający dopuści możliwość zaoferowania masek chirurgicznych o gramaturze 54 g/m<sup>2</sup>? Pozostałe parametry masek bez zmian.

**Odpowiedź: Zamawiający wyraża zgodę.**

**Pytanie nr 143 – dot. Pakietu nr 11, poz. 3**

Czy Zamawiający dopuści możliwość zaoferowania masek chirurgicznych czterowarstwowych spełniających wymagania Normy PN-EN 14683 IIR, a więc wyższej niż wymagana oraz o wymiarach:

Szerokość jak złożona: 95mm

Szerokość jak rozłożona: 175mm

Długość górnego paska 390mm

Długość dolnego paska 370mm

Długość zacisku na nos: 145mm

Długość osłony: 102mm

Pozostałe parametry masek bez zmian.

**Odpowiedź: Zamawiający wyraża zgodę.**

**Pytanie nr 144 – dot. Pakietu nr 11, poz. 4**

Czy Zamawiający dopuści możliwość zaoferowania masek chirurgicznych o gramaturze min. 54 g/m<sup>2</sup>? Pozostałe parametry masek bez zmian.

**Odpowiedź: Zamawiający wyraża zgodę.**

**Pytanie nr 145 – dot. Pakietu nr 11, poz. 8**

Czy Zamawiający dopuści możliwość zaoferowania czepków chirurgicznych wykonanych z włókniny o gramaturze 14 g/m<sup>2</sup>? Pozostałe parametry czepków bez zmian.

**Odpowiedź: Zamawiający nie wyraża zgody.**

**Pytanie nr 146 – dot. Pakietu nr 16, poz. 2**

Czy Zamawiający dopuści możliwość zaoferowania sterylnej serwety operacyjnej wykonanej z dwuwarstwowego laminatu, w rozmiarze 150 x 175cm?

**Odpowiedź: Zamawiający wyraża zgodę.**

**Pytanie nr 147 – dot. Pakietu nr 17, poz. 1**

Czy Zamawiający dopuści możliwość zaoferowania serwety gazowej sterylnej z gazy 17 – nitkowej, 4 warstwowej w rozmiarze 45 x 45 cm? Pozostałe parametry serwety bez zmian.

**Odpowiedź: Zamawiający nie wyraża zgody.**

**Pytanie nr 148 – dot. Pakietu nr 17, poz. 2**

Czy Zamawiający dopuści możliwość zaoferowania serwety gazowej sterylnej z gazy 17 – nitkowej, 4 warstwowej w rozmiarze 45 x 70 cm? Pozostałe parametry serwety bez zmian.

**Odpowiedź: Zamawiający nie wyraża zgody.**

**Pytanie nr 149 – dot. Pakietu nr 17, poz. 3**

Czy Zamawiający dopuści możliwość zaoferowania serwety gazowej sterylnej z gazy 17 – nitkowej, 4 warstwowej sterylizowanej tlenkiem etylenu? Pozostałe parametry serwety bez zmian.

**Odpowiedź: Zamawiający nie wyraża zgody.**

	<b>Szpital Miejski św. Jana Pawła II w Elblągu</b> <b>ul. Komeńskiego 35 ; 82–300 Elbląg</b> tel. 55 230-41-84 , fax. 55 230-41-50 e-mail: <a href="mailto:zamowienia@szpitalmiejski.elblag.pl">zamowienia@szpitalmiejski.elblag.pl</a> , <a href="http://www.szpitalmiejski.elblag.pl/">http://www.szpitalmiejski.elblag.pl/</a>	Nr sprawy: ZP/9/2019
	Przetarg nieograniczony na dostawę obłożeń operacyjnych, odzieży ochronnej – jednorazowego użytku	

**Pytanie nr 150 – dot. Pakietu nr 5, poz. 1**

Czy Zamawiający dopuści fartuch chirurgiczny o poniższym opisie:

Sterylny fartuch chirurgiczny, zapewniający wysoki komfort termiczny pracy operatora, wykonany z miękkiej, przewiewnej włókniny SMMMS o gramatura 35 g/m<sup>2</sup> – odporność na przenikanie cieczy na całej powierzchni min. 41 cm H<sub>2</sub>O; szwy fartucha powinny być w całości wykonane metodą ultradźwiękową. Fartuch powinien być złożony w sposób zapewniający aseptyczną aplikację, wiązany na troki wewnętrzne oraz troki zewnętrzne z kartonikiem, z tyłu w okolicach szyi zapięcie na rzepy nie mniejsze niż 2,5 x 13 cm i 2,5 x 6 cm, mankiety o długości 8 cm, wykonane z poliestru. Odporność na wypychanie ( wg EN ISO 13938-1) na sucho/ mokro odpowiednio: 160/ 142 kPa. Odporność na rozciąganie ( wg EN ISO 29073-3) na sucho/ moro wzdłużnie: 84/ 85 N. Indywidualne oznakowanie rozmiaru w postaci nadruku na fartuchu, pozwalające na identyfikację przed rozłożeniem. Fartuch musi być zgodny z normą PN EN 13795 wymagania standardowe. Rozmiary fartucha (+/- 5 cm): 127 cm- L, 135 cm- XL, 140 cm- XXL. Wymaga się, aby na opakowaniu zewnętrznym znajdowały się min. dwie etykiety samoprzylepne dla potrzeb dokumentacji zawierające: nr katalogowy, LOT, datę ważności oraz nazwę producenta. Sterylizacja tlenkiem etylenu.

**Odpowiedź: Zamawiający nie wyraża zgody.**

**Pytanie nr 151 – dot. Pakietu nr 5, poz. 2**

Czy Zamawiający dopuści fartuch chirurgiczny wzmocniony o poniższym opisie:

Sterylny fartuch chirurgiczny - wzmocniony, zapewniający wysoki komfort termiczny pracy operatora, wykonany z miękkiej, przewiewnej włókniny SMMMS o gramaturze min 35 g/m<sup>2</sup>, wyposażony w nieprzemakalne, wstawki wykonane z dwuwarstwowego laminatu - włóknina polipropylenowa i folia polietylenowa w części przedniej min. 40 g/m<sup>2</sup> i na rękawach min. 40 g/m<sup>2</sup>, – odporność na przenikanie cieczy ( wg EN ISO 20811 ) przód: 123 cm H<sub>2</sub>O oraz min. 160 cm H<sub>2</sub>O rękawy. Wzmocnienie na rękawach przyklejone na całym obwodzie rękawa ( nie punktowo ). Fartuch powinien być złożony w sposób zapewniający aseptyczną aplikację, wiązany na troki wewnętrzne oraz troki zewnętrzne z kartonikiem, z tyłu, w okolicach szyi, zapięcie na rzepy nie mniejsze niż 2,5 x 13 cm i 2,5 x 6 cm, mankiety o długości 8 cm, wykonane z poliestru. Odporność na wypychanie ( wg EN ISO 13938-1) na sucho/ mokro ( część przednia, strefa krytyczna ) odpowiednio: 225/ 230 kPa; na rękawach w strefie krytycznej na sucho/ mokro odpowiednio: 155/ 144 kPa. Odporność na rozciąganie ( wg EN ISO 29073-3) na sucho/ mokro wzdłużnie: 120/ 120 N. Indywidualne oznakowanie rozmiaru w postaci nadruku na fartuchu, pozwalające na identyfikację przed rozłożeniem. Fartuch musi być zgodny z normą PN EN 13795 wymagania wysokie.

Rozmiary fartucha (+/- 5 cm): 127 cm- L, 135 cm- XL, 140 cm- XXL. Wymaga się, aby na opakowaniu zewnętrznym znajdowały się min. dwie etykiety samoprzylepne dla potrzeb dokumentacji zawierające: nr katalogowy, LOT, datę ważności oraz nazwę producenta. Sterylizacja tlenkiem etylenu.

**Odpowiedź: Zamawiający nie wyraża zgody.**

**Pytanie nr 152 – dot. Pakietu nr 5, poz. 3**

Czy Zamawiający dopuści fartuch chirurgiczny o poniższym opisie:

Sterylny fartuch chirurgiczny, zapewniający wysoki komfort termiczny pracy operatora, wykonany z miękkiej, przewiewnej włókniny typu SPUNLACE min. 68 g/m<sup>2</sup>– odporność na przenikanie cieczy ( wg EN ISO 20811 ) na całej powierzchni min 26 cm H<sub>2</sub>O. Odporność na wypychanie ( wg EN ISO 13938-1) na sucho 123 kPa; odporność na rozciąganie ( wg EN ISO 29073-3) na sucho wzdłużnie: min. 100 N. Fartuch powinien być złożony w sposób zapewniający aseptyczną aplikację, wiązany na troki wewnętrzne oraz troki zewnętrzne z kartonikiem, z tyłu w okolicach szyi, zapięcie na rzepy nie mniejsze niż 2,5 x 9 cm i 2,5 x 6 cm, mankiety o długości 7 cm, wykonane z poliestru. Fartuch podwójnie pakowany: wewnętrzne – serweta włókninowa, zewnętrzne – folia papier, min. 2 ręczniki wysoko chłonne o wymiarach 30 x 40 cm ręczniki pakowane osobno – całość zgrzana w worek foliowy. Indywidualne oznakowanie rozmiaru w postaci nadruku na fartuchu, pozwalające na identyfikację przed rozłożeniem. Fartuch musi być zgodny z normą PN EN 13795 wymagania standardowe. Rozmiary fartucha (+/- 5 cm): 127 cm- L, 135 cm- XL, 140 cm- XXL, 145cm - XXXL. Sterylizacja tlenkiem etylenu.

Wymaga się, aby na opakowaniu zewnętrznym znajdowały się min. dwie etykiety samoprzylepne dla potrzeb dokumentacji zawierające: nr katalogowy, LOT, datę ważności oraz nazwę producenta. Sterylizacja tlenkiem etylenu.

**Odpowiedź: Zamawiający nie wyraża zgody.**

	<b>Szpital Miejski św. Jana Pawła II w Elblągu</b> <b>ul. Komeńskiego 35 ; 82–300 Elbląg</b> tel. 55 230-41-84 , fax. 55 230-41-50 e-mail: <a href="mailto:zamowienia@szpitalmiejski.elblag.pl">zamowienia@szpitalmiejski.elblag.pl</a> , <a href="http://www.szpitalmiejski.elblag.pl/">http://www.szpitalmiejski.elblag.pl/</a>	Nr sprawy: ZP/9/2019
	Przetarg nieograniczony na dostawę obłożeń operacyjnych, odzieży ochronnej – jednorazowego użytku	

**Pytanie nr 153 – dot. Pakietu nr 5, poz. 4**

Czy Zamawiający dopuści komplet chirurgiczny w kolorze niebieskim?

**Odpowiedź: Zamawiający wyraża zgodę.**

**Pytanie nr 154 – dot. Pakietu nr 6, poz. 2**

Czy Zamawiający dopuści fartuch w rozmiarze 71cm x 120cm, bez wzmocnienia?

**Odpowiedź: Zamawiający nie wyraża zgody.**

**Pytanie nr 155 – dot. Pakietu nr 6, poz. 2**

Czy Zamawiający dopuści fartuch wykonany z włókniny na rękawach i w części przedniej wzmocniony nieprzemakalnymi wstawkami?

**Odpowiedź: Zamawiający nie wyraża zgody.**

**Pytanie nr 156 – dot. Pakietu nr 15, poz. 4**

Czy Zamawiający dopuści do zaoferowania ubranie operacyjne wykonane z włókniny SMS o gramaturze 35g/m<sup>2</sup>, ubranie wyposażone w dekolt w kształcie litery V, spodnie z trokami?

**Odpowiedź: Zamawiający wyraża zgodę.**

**Pytanie nr 157 – dot. Pakietu nr 16, poz. 2**

Czy Zamawiający dopuści do zaoferowania serwetę w rozmiarze 150cm x 200cm?

**Odpowiedź: Zamawiający wyraża zgodę.**

**Pytanie nr 158 – dot. Pakietu nr 16, poz. 3**

Czy Zamawiający dopuści do zaoferowania serwetę w rozmiarze 50cm x 50cm?

**Odpowiedź: Zamawiający nie wyraża zgody.**

**Pytanie nr 159 – dot. Pakietu nr 16, poz. 5**

Czy Zamawiający dopuści do zaoferowania serwetę w rozmiarze 75cm x 90cm z otworem o średnicy 8cm?

**Odpowiedź: Zamawiający nie wyraża zgody.**

**Pytanie nr 160 – dot. Pakietu nr 16, poz. 6**

Czy Zamawiający dopuści do zaoferowania serwetę w rozmiarze 150cm x 180cm z otworem o średnicy 5cm x 7cm?

**Odpowiedź: Zamawiający nie wyraża zgody.**

**Pytanie nr 161 – dot. Pakietu nr 3, poz. 1**

Prosimy Zamawiającego o dopuszczenie sterylnego zestawu uniwersalnego o składzie:

- 1 x serweta na stół narzędziowy 140x190 cm ze wzmocnieniem chłonnym 75x190 cm
- 1 x serweta na stół Mayo 80x145 cm, ze wzmocnieniem chłonnym 55x88 cm
- 2 x serweta boczna 75x90 cm, przylepna, z laminatu 2-warstwowego (polipropylen, polietylen), o gramaturze 55g/m<sup>2</sup>
- 1 x serweta dolna 175x175 cm, przylepna na krótszym boku
- 1 x serweta górna 150x240 cm, przylepna
- 1 x taśma lepna, z włókniny SMS 10x50 cm
- 4 x ręcznik chłonny z włókniny 30x40 cm

Serwety okrywające pacjenta wykonane z mocnego, jednorodnego na całej powierzchni laminatu 2-warstwowego (polipropylen, polietylen), o gramaturze 55g/m<sup>2</sup> o odporności na penetrację płynów >200cm H<sub>2</sub>O. Serweta na stół Mayo w postaci worka, składana teleskopowo.

Zestaw spełnia wymagania dla procedur wysokiego ryzyka wg normy EN 13795, pakowany sterylnie w torbę foliowo-papierową, posiada 4 etykiety samoprzylepne do dokumentacji medycznej zawierające: numer katalogowy, numer lot, datę ważności oraz nazwę producenta. Sterylizacja tlenkiem etylenu. Zestawy pakowane zbiorczo w worek foliowy, następnie karton. Producent posiada certyfikat zgodności z wymaganiami normy ISO 13485.

**Odpowiedź: Zamawiający wyraża zgodę.**

	<b>Szpital Miejski św. Jana Pawła II w Elblągu</b> <b>ul. Komeńskiego 35 ; 82-300 Elbląg</b> tel. 55 230-41-84 , fax. 55 230-41-50 e-mail: <a href="mailto:zamowienia@szpitalmiejski.elblag.pl">zamowienia@szpitalmiejski.elblag.pl</a> , <a href="http://www.szpitalmiejski.elblag.pl/">http://www.szpitalmiejski.elblag.pl/</a>	Nr sprawy: ZP/9/2019
	Przetarg nieograniczony na dostawę obłożeń operacyjnych, odzieży ochronnej – jednorazowego użytku	

**Pytanie nr 162 – dot. Pakietu nr 3, poz. 2**

Prosimy Zamawiającego o dopuszczenie sterylizowanego zestawu pediatrycznego o składzie:

- 1 x serweta na stolik narzędziowy 140x190 cm, 50 µ (owinięcie zestawu)
- 1 x serweta na stolik Mayo 80x142 cm, składana rewersowo
- 2 x serweta 75x75 cm, przylepna
- 1 x serweta 175x190 cm, przylepna (przylepiec: 2,5x98 cm)
- 1 x serweta 160x260 cm, przylepna (przylepiec: 2,5x85 cm)
- 1 x taśma lepna 9x50 cm
- 4 x ręcznik chłonny 20x30 cm

Tolerancja rozmiarów +/-2 cm

Serwety okrywające pacjenta wykonane z jednorodnego na całej powierzchni, chłonnego laminatu 2-warstwowego (polipropylen, polietylen) o gramaturze max. 58g/m<sup>2</sup>, odpornego na penetrację płynów (> 200 cmH<sub>2</sub>O, oraz z zaliczonymi testami odporności na przenikanie krwi syntetycznej). Materiał odporny na rozerwanie na mokro/sucho (min. 190 kPa) o niskim współczynniku pylenia (współczynnik pylenia ≤ 1,9 log10). Dwucentymetrowa nieprzylepna końcówka przy paskach zabezpieczających taśmę lepnią ułatwiającą mocowanie serwet na pacjencie, klej repositionowalny. Serwety przylepne posiadają wąskie taśmy lepne, ≤ 2,5 cm. Warstwa wzmocnienia w serwetach na stolik narzędziowy i Mayo zespolona z folią na całej powierzchni wzmocnienia bez zawartości celulozy lub wiskozy. Zestaw spełnia wymagania dla procedur wysokiego ryzyka wg normy EN 13795 pakowany sterylnie w przezroczystą, foliową torbę z portami do sterylizacji, posiada min. 3 etykiety samoprzylepne do dokumentacji medycznej zawierające: numer katalogowy, numer lot, datę ważności oraz nazwę producenta. Sterylizacja tlenkiem etylenu.

**Odpowiedź: Zamawiający wyraża zgodę.**

**Pytanie nr 163 – dot. Pakietu nr 12, poz. 2**

Prosimy Zamawiającego o dopuszczenie podkładu w rozmiarze 80 x 140 cm w pozostałym zakresie zgodnego z SIWZ.

**Odpowiedź: Zamawiający wyraża zgodę.**

**Pytanie nr 164 – dot. Pakietu nr 12, poz. 3**

Prosimy Zamawiającego o dopuszczenie podkładu w rozmiarze 91 x 58 cm x 25 szt. w pozostałym zakresie zgodnego z SIWZ.

**Odpowiedź: Zamawiający wyraża zgodę.**

**Pytanie nr 165 – dot. Pakietu nr 12, poz. 4**

Prosimy Zamawiającego o dopuszczenie podkładu w rozmiarze 58 x 58 cm x 25 szt. w pozostałym zakresie zgodnego z SIWZ.

**Odpowiedź: Zamawiający wyraża zgodę.**

**Pytanie nr 166 – dot. Pakietu nr 12, poz. 7**

Prosimy Zamawiającego o dopuszczenie jednorazowego prześcieradła higienicznego w rolce szerokość. 50 cm, długość. rolki 50 m

**Odpowiedź: Zamawiający nie wyraża zgody.**

**Pytanie nr 167 – dot. Pakietu nr 18, poz. 1**

Prosimy Zamawiającego o dopuszczenie prześcieradła transportowego o wymiarach 102 x x152 cm, udźwig min. 226 kg.

**Odpowiedź: Zamawiający nie wyraża zgody.**

**DYREKTOR**  
**SZPITALA MIEJSKIEGO**  
 św. Jana Pawła II w Elblągu  
 lek. Mirosław Gorbaczewski

