



EGZ.1

SPECYFIKACJA TECHNICZNA WYKONANIA I ODBIORU ROBÓT BUDOWLANYCH

ZADANIE	ZAGOSPODAROWANIE PLACU PUBLICZNEGO POMIĘDZY ULICAMI SZEWSKA, NIEPODLEGŁOŚCI, SĄDOWĄ I RYNEK W BARLINKU NA TERENIE DZIAŁEK NR EWID. 205/10, 205/11 OBRĘB 2 BARLINEK, GMINA BARLINEK, W ZAKRESIE PRZYŁĄCZY DZIAŁKI NR 207 W BARLINKU	
LOKALIZACJA	BARLINEK Gmina: Barlinek; Powiat: Myśliborski; Województwo: Zachodniopomorskie Obręb: 2 BARLINEK Działka nr ewidencyjny: 205/10, 205/11, 207	
KATEGORIA OBIEKTU	KATEGORIA V – OBIEKTY SPORTU I REKREACJI	
INWESTOR	GMINA BARLINEK ul. Niepodległości 20 74-320 Barlinek	
WYKONAWCA	USŁUGI PROJEKTOWE MACIEJ KRASOWSKI ul. 1-go Maja 26 74-320 Barlinek	
AUTOR PROJEKTU (W ROZUMIENIU ART. 20 USTAWY – PRAWO BUDOWLANE)	IMIĘ I NAZWISKO	NUMER UPRAWNIENI
	mgr inż. architekt Maciej Krasowski	24/ZPOIA/OKK/2008
DATA	LUTY 2019	

ZESPÓŁ PROJEKTOWY

FUNKCJA	IMIĘ I NAZWISKO	NUMER UPRAWNIENI	PODPIS
PROJEKTOWALI	mgr inż. arch. Maciej Krasowski	24/ZPOIA/OKK/2008	
OPRACOWAŁ	dr inż. arch. Katarzyna Krasowska	7/ZPOIA/OKK/2016	

* Dokumentacja projektowa jest utworem w rozumieniu prawa autorskiego i jako taka jest własnością autora i nie może być kopiowana, reprodukowana i przekazywana osobom trzecim – w szczególności konkurentom – w celu innym niż wynikającym bezpośrednio z przedmiotu opracowania.



I. Część I:

Ogólna Specyfikacja techniczna wykonania i odbioru robót OST B.0.0 WYMAGANIA OGÓLNE KOD CPV 45000000-7 ROBOTY BUDOWLANE

1. WSTĘP

1.1. Nazwa zadania zamówienia

Zagospodarowanie placu publicznego pomiędzy ulicami Szewską, Niepodległości, Sądową i Rynek w Barlinku na terenie działek nr ewid. 205/10, 205/11 obręb 2 Barlinek, gmina Barlinek, w zakresie przyłączy działki nr 207 w Barlinku.

1.2. Przedmiot Specyfikacji technicznej

Przedmiotem niniejszej specyfikacji technicznej (dalej w treści OST) jest określenie wymagań ogólnych dotyczących wykonania i odbioru robót związanych z realizacją zadania pn: „Zagospodarowanie placu publicznego pomiędzy ulicami Szewską, Niepodległości, Sądową i Rynek w Barlinku na terenie działek nr ewid. 205/10, 205/11 obręb 2 Barlinek, gmina Barlinek, w zakresie przyłączy działki nr 207 w Barlinku”

1.3. Zakres stosowania OST

Specyfikacja techniczna jest dokumentem stanowiącym podstawę do udzielenia zamówienia publicznego i zawarcia umowy na realizację robót związanych z wykonaniem zadania opisanego w pkt. 1.1 OST

Wszelkie odstępstwa od wymagań określonych w niniejszej specyfikacji mogą wystąpić tylko w przypadku drobnych, prostych robót oraz konstrukcji o drugorzędnym znaczeniu, co do których istnieje pewność, że podstawowe wymagania będą spełnione przy zastosowaniu metod wykonania na podstawie doświadczenia i przy przestrzeganiu zasad sztuki budowlanej

INWESTOR: Gmina Barlinek, ul. Niepodległości 20, 74-320 Barlinek

1.4. Zakres robót objętych ST

Spis działów specyfikacji wraz z klasyfikacją wg Wspólnego Słownika Zamówień (CPV). Wymagania ogólnie zawarte w ST dotyczą wszystkich robót budowlanych i należy je stosować w powiązaniu z niżej wymienionymi szczegółowymi specyfikacjami technicznymi SST:

KOD CPV: 45000000-7 Roboty budowlane

SST B.1.00 – Roboty przygotowawcze

SST B 1.01. Roboty ziemne

SST B 2.00 – Roboty związane z wykonaniem zagospodarowania terenu

SST B.2.01 – Nawierzchnie dróg dla pieszych

SST B.2.02 - Nawierzchnia utwardzona

SST B.2.02 – Wykonanie nasadzeń roślin ozdobnych



SST B.2.03 – Elementy małej architektury

1.5. Określenia podstawowe

Określenia i nazewnictwo użyte w niniejszej ogólnej specyfikacji technicznej O ST są zgodne z obowiązującymi podanymi w normach PN i przepisach Prawa budowlanego i brzmią następująco:

Budowa- wykonywanie obiektu budowlanego w określonym miejscu, a także odbudowę, rozbudowę, nadbudowę obiektu budowlanego.

Budynek – taki obiekt budowlany, który jest trwale związany z gruntem, wydzielony z przestrzeni za pomocą przegród budowlanych oraz posiada fundamenty i dach.

Budowla- obiekt budowlany nie będący budynkiem lub obiektem małej architektury, jak: lotniska, drogi, linie kolejowe, mosty, estakady, tunele, sieci techniczne, wolno stojące maszty antenowe, wolno stojące trwale związane z gruntem urządzenia reklamowe, budowle ziemne, obronne (fortyfikacje), ochronne, hydrotechniczne, zbiorniki, wolno stojące instalacje przemysłowe lub urządzenia techniczne, oczyszczalnie ścieków, składowiska odpadów, stacje uzdatniania wody, konstrukcje oporowe, nadziemne i podziemne przejścia dla pieszych, sieci uzbrojenia terenu, budowle sportowe, cmentarze, pomniki, a także części budowlane urządzeń technicznych (kotłów, pieców przemysłowych i innych urządzeń) oraz fundamenty pod maszyny i urządzenia, jako odrębne pod względem technicznym części przedmiotów składających się na całość użytkową.

Część obiektu lub etap wykonania– część obiektu budowlanego zdolna do spełniania przewidywanych funkcji techniczno-użytkowych i możliwą do odebrania i przekazania do eksploatacji.

Data Rozpoczęcia- oznacza datę rozpoczęcia Robót i datę przekazania Wykonawcy placu budowy.

Dokumentacja budowy– należy przez to rozumieć pozwolenie na budowę wraz z załączonym projektem budowlanym, Dziennik Budowy, protokoły odbiorów częściowych i końcowych, w miarę potrzeby, rysunki i opisy służące realizacji obiektu, operaty geodezyjne i książkę obmiarów, dokumenty laboratoryjne, protokoły przekazania terenu budowy, umowy cywilnoprawne z osobami trzecimi, protokoły z narad i ustaleń, plan bezpieczeństwa i ochrony zdrowia a w przypadku realizacji obiektów metod ą montażu – tak że dziennik montażu.

Dokumentacja powykonawcza– dokumentacja budowy z naniesionymi zmianami dokonanymi wtoku wykonywania robót oraz geodezyjnymi pomiarami powykonawczymi.

Dokumentacja projektowa- dokumentacja będącą załącznikiem do szczegółowych warunkach umowy. Komplet dokumentacji zgodny z wykazem podanym w szczegółowych warunkach umowy.

Dziennik budowy- dziennik wydany przez właściwy organ zgodnie z obowiązującymi przepisami, stanowiący urzędowy dokument przebiegu robót budowlanych oraz zdarzeń i okoliczności zachodzących w czasie wykonywania robót.

Inspektor Nadzoru Inwestorskiego– osoba posiadająca odpowiednie wykształcenie techniczne i praktykę zawodową oraz uprawnienia budowlane, wykonująca samodzielne funkcje techniczne w budownictwie, której Inwestor powierza nadzór nad budową obiektu budowlanego. Reprezentuje on interesy Inwestora na budowie i wykonuje bieżącą kontrolę jakości i ilości wykonanych robót, bierze udział w sprawdzianach i odbiorach robót zakrywanych i zanikających, badaniu i odbiorze instalacji oraz urządzeń technicznych, jak również ż przy odbiorze gotowego obiektu.

Istotne wymagania– oznaczają wymagania dotyczące bezpieczeństwa, zdrowia i pewnych innych aspektów interesu wspólnego, jakie mają spełniać roboty budowlane.



Instrukcja technicznej obsługi (eksploatacji)– opracowana przez projektanta lub dostawcę urządzeń technicznych i maszyn, określająca rodzaje i kolejność lub współzależność czynności obsługi, przeglądów i zabiegów konserwacyjnych, warunkujących ich efektywne i bezpieczne użytkowanie. Instrukcja techniczna obsługi (eksploatacji) jest również z składnikiem dokumentacji powykonawczej obiektu budowlanego.

Inżynier- oznacza osobę wyznaczoną przez Zamawiającego do działania jako Inżynier wymienioną w Akcie Umowy lub inną osobę wyznaczoną w razie potrzeby przez Zamawiającego z powiadomieniem Wykonawcy.

Kierownik budowy- osoba wyznaczona przez Wykonawcę robót posiadająca uprawnienia dopełnienia samodzielnych funkcji technicznych w budownictwie według prawa kraju, upoważniona do kierowania robotami i do występowania w jego imieniu w sprawach realizacji kontraktu, ponosząca ustawową odpowiedzialność za prowadzoną budowę.

Księga obmiarów, rejestr obmiarów – akceptowana przez Inspektora Nadzoru książka z ponumerowanymi stronami, służąca do wpisywania przez Wykonawcę obmiaru dokonanych robót w formie wyliczeń, szkiców i ewentualnie dodatkowych załączników. Wpisy w rejestrze obmiarów podlegają potwierdzeniu przez Inspektora Nadzoru budowlanego.

Materiały– wszelkie materiały naturalne i wytwarzane jak również różne tworzywa i wyroby niezbędne do wykonania robót, zgodnie z dokumentacją projektową i specyfikacjami technicznymi zaakceptowane przez Inspektora Nadzoru.

Normy europejskie– normy przyjęte przez Europejski Komitet Standaryzacji (CEN) oraz Europejski Komitet Standaryzacji elektrotechnicznej (CENELEC) jako „standarty europejskie (EN)” lub „dokumenty harmonizacyjne (HD)”, zgodnie z ogólnymi zasadami działania tych organizacji.

Obiekt budowlany- jest to budynek wraz z instalacjami i urządzeniami technicznymi lub budowla stanowiąca całość techniczno-użytkową wraz z instalacjami i urządzeniami lub obiekt małej architektury.

Odpowiednia (bliska) zgodność- zgodność wykonywanych robót z dopuszczonymi tolerancjami, a jeśli przedział tolerancji nie został określony - z przeciętnymi tolerancjami, przyjmowanymi zwyczajowo dla danego rodzaju robót budowlanych.

Oferta- oznacza dokument zatytułowany oferta, który został wypełniony przez Wykonawcę i zawiera podpisaną ofertę na Roboty, skierowaną do Zamawiającego.

Obszarze oddziaływania obiektu– teren wyznaczony w otoczeniu budowlanym na podstawie przepisów odrębnych, wprowadzających związane z tym obiektem ograniczenia w zagospodarowaniu tego terenu.

Opłata– kwota należności wnoszona przez zobowiązanego za określone ustawą obowiązkowe kontrole dokonywane przez właściwy organ.

Plac budowy- oznacza miejsca, gdzie mają być realizowane Roboty Stałe i do których mają być dostarczone Urządzenia i Materiały oraz wszelkie inne miejsca wyraźnie w Umowie wyszczególnione jako stanowiące część Placu Budowy.

Podłoże- grunt rodzimy lub nasypowy, leżący pod nawierzchnią do głębokości przemarzania. Podwykonawca- oznacza każdą osobę wymienioną w Umowie jako podwykonawca, lub jakkolwiek osobę wyznaczoną jako podwykonawca, dla części Robót; oraz prawnych następców każdej z tych osób.

Polecenia Inspektora Nadzoru– wszelkie polecenia przekazane Wykonawcy przez Inspektora Nadzoru w formie pisemnej dotyczące sposobu realizacji robót lub innych spraw związanych z prowadzeniem budowy.



Pozwolenie na budowę– decyzja administracyjna zezwalająca na rozpoczęcie i prowadzenie budowy lub wykonywanie robót budowlanych innych niż budowa obiektu budowlanego.

Prawo do dysponowania nieruchomością na cele budowlane– tytuł prawny wynikający z prawa własności, użytkowania wieczystego, zarządu, ograniczonego prawa rzeczowego albo stosunku zobowiązaniowego, przewidującego uprawnienia do wykonywania robót budowlanych.

Projektant– uprawniona osoba prawna lub fizyczna będąca autorem dokumentacji projektowej. **Przedmiar robót**– to zestawienie przewidzianych do wykonania robót podstawowych w kolejności technologicznej ich wykonania, ze szczegółowym opisem lub wskazaniem podstaw ustalających szczegółowy opis, oraz wskazanie szczegółowych specyfikacji technicznych wykonania i odbioru robót budowlanych, z wyliczeniem m i zestawieniem ilości jednostek przedmiarowych robót podstawowych.

Przedstawiciel Wykonawcy- oznacza osobę, wymienioną przez Wykonawcę w Umowie lub wyznaczoną w razie potrzeby przez Wykonawcę, która działa w imieniu Wykonawcy. **Rekultywacji**– należy przez to rozumieć roboty mające na celu uporządkowanie i przywrócenie pierwotnych funkcji terenu naruszonego w czasie realizacji budowy lub robót budowlanych. **Robota podstawowa**– minimalny zakres prac, które po wykonaniu są możliwe do odebrania pod względem ilości i wymogów jakościowych oraz uwzględniają przyjęty stopień scalenia robót. **Roboty budowlane**– budowa, a także prace polegające na przebudowie, montażu, remoncie lub rozbiórce obiektu budowlanego.

Specyfikacja-oznacza dokument zatytułowany Specyfikacja Istotnych Warunków Zamówienia w postępowaniu przetargowym, w ramach którego zawarta została Umowa pomiędzy Wykonawcą, a Zamawiającym.

Specyfikacja techniczna- oznacza dokument zatytułowany Specyfikacja techniczna wykonania i odbioru robót, będący załącznikiem do SIWZ.

Sprzęt Wykonawcy- oznacza wszystkie aparaty, maszyny, pojazdy i inne rzeczy, potrzebne do realizacji i ukończenia Robót oraz usunięcia wszelkich wad. Jednakże Sprzęt Wykonawcy nie obejmuje Robót Tymczasowych, Sprzętu Zamawiającego (jeżeli występuje), Urządzeń, Materiałów, lub innych rzeczy, mających stanowić lub stanowiących część Robót Stałych.

Sprzęt Zamawiającego- oznacza aparaty, maszyny, pojazdy (jeśli są) udostępnione przez Zamawiającego do użytku Wykonawcy przy realizacji Robót jak podano w Specyfikacji; ale nie obejmuje Urządzeń, jeszcze nie przyjętych przez Zamawiającego.

Strona- oznacza Zamawiającego lub Wykonawcę, w zależności jak tego wymaga kontekst. **Teren budowy**– przestrzeń, w której prowadzone są roboty budowlane wraz z przestrzenią zajmowaną przez urządzenia zaplecza budowy.

Teren zamknięty– teren zamknięty, o którym mowa w przepisach prawa geodezyjnego i kartograficznego: a) obronności lub bezpieczeństwa państwa, będący w dyspozycji jednostek organizacyjnych podległych Ministrowi Obrony Narodowej, Ministrowi Spraw Wewnętrznych i Administracji oraz Ministrowi Spraw Zagranicznych, b) bezpośredniego wydobywania kopaliny ze złoża, będący w dyspozycji zakładu górniczego.

Umowa- oznacza Akt Umowny, Warunki Szczególne Umowy, Warunki Ogólne Umowy, Ofertę Wykonawcy wraz z załącznikami, Specyfikacje techniczne wykonania i odbioru robót, Dokumentację projektową, Rysunki, Wykazy, i inne dokumenty (jeśli są) wskazane w Akcie Umowy.

Urządzenia budowlane– urządzenia techniczne związane z obiektem budowlanym zapewniające możliwość użytkowania obiektu zgodnie z jego przeznaczeniem, jak przyłącza i urządzenia instalacyjne, w tym służące oczyszczaniu lub gromadzeniu ścieków, a także przejazdy, ogrodzenia, place postojowe i place pod śmietniki.



Ustalenia techniczne– ustalenia podane w normach, aprobatkach technicznych i szczegółowych specyfikacjach technicznych.

Właściwy organ– organ nadzoru architektoniczno-budowlanego lub organ specjalistycznego nadzoru budowlanego, stosownie do ich właściwości określonych w Specyfikacji Technicznej rozdziale 8 – Odbiór Robót.

Wykazy- oznaczają dokumenty tak zatytułowane, wypełnione przez Wykonawcę i dostarczone wraz z Ofertą i włączone do Umowy. Dokumenty te mogą zawierać Przedmiar Robót, dane, spisy oraz wykazy stawek i/lub cen.

Wykonawca- oznacza osobę(y) wymienioną(e) jako Wykonawca w Akcie Umowy oraz prawnych następców tej osoby(ów).

Wyrób budowlany– wyrób w rozumieniu przepisów o ocenie zgodności, wytworzony w celu wbudowania, wmontowania, zainstalowania lub zastosowania w sposób trwały w obiekcie budowlanym, wprowadzany do obrotu jako wyrób pojedynczy lub jako zestaw wyborów do stosowania we wzajemnym połączeniu stanowiącym integralną całość użytkową.

Zarządzający realizacją umowy– to osoba prawna lub fizyczna określona w istotnych postanowieniach umowy, zwana dalej zarządzającym, wyznaczona przez zamawiającego, upoważniona do nadzorowania realizacji robót i administrowania umową w zakresie określonym w udzielonym pełnomocnictwie (zarządzający realizacją nie jest obecnie prawnie określony w przepisach).

Zadanie budowlane- część przedsięwzięcia budowlanego, stanowiąca odrębną całość konstrukcyjną lub technologiczną, zdolną do samodzielnego spełnienia przewidywanych funkcji techniczno-użytkowych. Zadanie może polegać na wykonywaniu robót związanych z budową.

Załącznik do oferty- oznacza wypełnione strony zatytułowane „Załącznik do oferty”, które są załączone do Oferty i stanowią jej część.

Zamawiający- oznacza osobę, wymienioną jako Zamawiający w Akcie Umowy oraz prawnych następców tej osoby.

Grupa, klasa, kategoria robót– grupy, klasy, kategorie określone w Rozporządzeniu Komisji(WE) 213/2008 z dnia 28 listopada 2007 zmieniające Rozporządzenie (WE) numer 2195/2002 Parlamentu Europejskiego i Rady w sprawie Wspólnego Słownika Zamówień (CPV) oraz dyrektywy 2004/17/WE i 2004/18/WE Parlamentu Europejskiego i Rady dotyczące procedur udzielania zamówień publicznych w zakresie zmian CPV.

Wspólny Słownik Zamówień(CPV)- jest to jednolity system klasyfikacji mający zastosowanie do zamówień publicznych, w celu ujednoczenia odniesień stosowanych przez instytucje oraz podmioty zamawiające do opisu przedmiotu zamówienia – patrz Rozporządzenie Komisji (WE) 213/2008 z dnia 28 listopada 2007 zmieniające Rozporządzenie (WE) numer 2195/2002 Parlamentu Europejskiego i Rady w sprawie Wspólnego Słownika Zamówień (CPV) oraz dyrektywy 2004/17/WE i 2004/18/WE Parlamentu Europejskiego i Rady dotyczące procedur udzielania zamówień publicznych w zakresie zmian CPV.

2. OGÓLNE WYMAGANIA DOTYCZĄCE ROBÓT

Wykonawca robót odpowiada za jakość ich wykonania oraz ich zgodność z projektem oraz ich zgodność z projektem budowlanym, wykonawczym, specyfikacjami technicznymi oraz przepisami ustawy Prawo budowlane oraz zgodnie ze sztuką budowlaną

Zakres robót

INWESTYCJA: ZAGOSPODAROWANIE PLACU PUBLICZNEGO POMIĘDZY UL. SZEWSKA, NIEPODLEGŁOŚCI, SĄDOWĄ I RYNEK WBARLINKU

INWESTOR: GMINA BARLINEK, UL. NIEPODLEGŁOŚCI 20,74-320 BARLINEK



Wykonawca powinien zapewnić całość robocizny, materiałów, sprzętu, narzędzi, transportu i dostaw, niezbędnych do wykonania robót objętych umową, zgodnie z jej warunkami, dokumentacją projektową, ST i ewentualnymi wskazówkami Inspektora Nadzoru. Przed ostatecznym odbiorem robót Wykonawca uporządkuje plac budowy i przyległy teren, dokona rozliczenia wykonanych robót, dostaw inwestorskich i przygotuje obiekt do przekazania. Wykonawca wykona do dnia odbioru i przedstawi Inwestorowi komplet dokumentów budowy, wymagany przepisami prawa budowlanego. Dokona rozliczenia z Inwestorem za zużyte media i wynajmowane pomieszczenia.

Zgodność robót z dokumentacją projektową

Projekt budowlany (PB), projekt wykonawczy (PW) i Specyfikacje Techniczne (ST) oraz inne dodatkowe dokumenty przekazane przez Inwestora (np. protokoły konieczności na roboty dodatkowe, zamienne i zaniechania) stanowią o zamówionym zakresie i są integralną częścią umowy, a wymagania w nich zawarte są obowiązujące dla Wykonawcy. Wykonawca nie może wykorzystywać błędów w PB lub ich pomijać. O ich wykryciu powinien natychmiast powiadomić Inwestora, który w porozumieniu z Projektantem dokona odpowiednich zmian lub poprawek. Wszystkie wykonane roboty i dostarczone materiały winny być zgodne PB, PW i ST. Dane określone w PB, PW i w ST uważane są za wartości docelowe, od których dopuszczalne są odchylenia w ramach określonego przedziału tolerancji. Cechy materiałów muszą być jednorodne i wykazywać zgodność z określonymi wymogami, a rozrzuty tych cech nie mogą przekraczać dopuszczalnego przedziału tolerancji. W przypadku, gdy roboty lub materiały nie będą w pełni zgodne z PB, PW lub ST i wpłynie to na zmianę parametrów wykonanych elementów budowlanych, to takie materiały winny być niezwłocznie zastąpione innymi, a roboty wykonane od nowa na koszt Wykonawcy.

2.1. Dokumentacja projektowa

Dokumentacja projektowa przekazana wykonawcy musi zawierać:

- a) Opis techniczny
- b) Część graficzną, rysunkową
- c) Wszystkie dokumenty, zgodne z wykazem podanym w szczegółowych warunkach umowy.

Sporządzenie dokumentacji powykonawczej należy do obowiązków Wykonawcy, a także sporządzenie dokumentacji wykonawczej technologicznej dla poszczególnych elementów wyposażenia podlegających odbiorowi, w tym np. pomiary, odbiory, próby

2.2. Teren budowy

Przekazanie terenu budowy

Na 14 dni przed ustalonym w umowie terminem przekazania terenu budowy Wykonawca prześle Inwestorowi następujące dokumenty:

- oświadczenia osób funkcyjnych o przyjęciu obowiązków na budowie (kierownik, budowy, kierownicy robót),

Inwestor prześle teren budowy wykonawcy w terminie ustalonym umową.

W dniu przekazania placu budowy Inwestor prześle Wykonawcy dzienniki budowy wraz ze wszystkimi uzgodnieniami prawnymi i administracyjnymi. Wskaże punkt poboru wody i energii elektrycznej, punkty osnowy geodezyjnej. Wykonawca wykona z materiałów własnych i usunie nieodpłatnie opomiarowanie punktów poboru mediów w sposób uzgodniony z dostawcą (użytkownikiem obiektu).



Zabezpieczenie terenu budowy

Fakt przystąpienia i prowadzenie robót Wykonawca obwieści publicznie w sposób uzgodniony z Inwestorem i/lub Inspektorem Nadzoru oraz przez umieszczenie, w miejscach i ilościach określonych przez Inwestora i/lub Inspektora nadzoru, tablic informacyjnych i ostrzegawczych - w miarę potrzeb podświetlanych. Inspektor nadzoru określi sposób ogrodzenia terenu budowy. Koszt zabezpieczenia terenu budowy nie podlega odrębnej zapłacie i przyjmuje się, że jest włączony w cenę umowną.

Ochrona i utrzymanie robót

Wykonawca od dnia przejścia placu budowy odpowiada za ochronę robót i za wszelkie materiały i urządzenia używane do robót od daty rozpoczęcia do daty zakończenia robót i przekazanie obiektu Inwestorowi. Wykonawca będzie utrzymywać roboty do czasu odbioru ostatecznego. Utrzymanie powinno być prowadzone w taki sposób, aby obiekt lub jego elementy były w zadowalającym stanie przez cały czas, do momentu odbioru ostatecznego. Jeśli Wykonawca w jakimkolwiek czasie zaniedba utrzymanie, to na polecenie Inspektora Nadzoru powinien rozpocząć roboty utrzymaniowe nie później niż w 24 godziny po otrzymaniu tego polecenia, pod rygorem wstrzymania robót z winy Wykonawcy

2.3. Powiązania prawne i odpowiedzialność prawna

Stosowanie się do ustaleń prawa i innych przepisów

Wykonawca zobowiązany jest znać i stosować wszystkie przepisy powszechnie obowiązujące oraz przepisy (wydane przez odpowiednie władze miejscowe), które są w jakichkolwiek sposób związane z robotami oraz musi być w pełni odpowiedzialny za ich przestrzeganie podczas prowadzenia budowy. Wykonawca będzie przestrzegać praw patentowych lub innych praw własności i będzie w pełni odpowiedzialny za wypełnienie wszystkich wymagań prawnych dotyczących wykorzystania opatentowanych rozwiązań projektowych, urządzeń, materiałów lub metod. W sposób ciągły powinien informować Inspektora o swoich działaniach, przedstawiając kopie zezwoleń i inne odnośne dokumenty. Jeśli nie dotrzymanie w/w wymagań spowoduje następstwa finansowe lub prawne to w całości obciążą one Wykonawcę.

Ochrona własności publicznej i prywatnej

Wykonawca jest zobowiązany do ochrony przed uszkodzeniem lub zniszczeniem własności publicznej lub prywatnej. Jeżeli w wyniku zaniedbania, bądź niewłaściwego prowadzenia robót lub brakiem koniecznych działań ze strony Wykonawcy nastąpi uszkodzenie lub zniszczenie własności prywatnej lub publicznej to Wykonawca, na własny koszt, naprawi lub odtworzy uszkodzoną własność. Stan uszkodzonej, a naprawionej własności powinien być nie gorszy niż przed powstaniem uszkodzenia. Wykonawca odpowiada za ochronę instalacji na powierzchni ziemi oraz urządzeń podziemne i musi uzyskać od odpowiednich właścicieli tych urządzeń, potwierdzenie informacji o ich lokalizacji (dostarczone przez Inwestora). Wykonawca zapewni w czasie trwania robót właściwe oznakowanie i zabezpieczenie przed uszkodzeniem tych instalacji i urządzeń. O fakcie przypadkowego uszkodzenia tych instalacji Wykonawca bezzwłocznie powiadomi Inwestora lub Inspektora nadzoru i zainteresowanych użytkowników oraz będzie z nimi współpracował, udzielając wszelkiej pomocy potrzebnej przy dokonywaniu napraw.

Ochrona środowiska w czasie wykonywania robót

Wykonawca ma obowiązek znać i stosować, w czasie prowadzenia robót, wszelkie przepisy ochrony środowiska naturalnego.

W okresie trwania robót Wykonawca będzie:

- utrzymywać teren budowy i wykopy w stanie bez wody stojącej,



- podejmować wszelkie konieczne kroki mające na celu stosowanie się do przepisów i norm dotyczących ochrony środowiska na terenie i wokół terenu budowy oraz będzie unikać uszkodzeń lub uciążliwości dla osób lub własności społecznej, a wynikających ze każenia, hałasu lub innych przyczyn powstałych w następstwie jego sposobu działania.

Stosując się do tych wymagań, Wykonawca będzie miał szczególny wzgląd na:

- lokalizację baz, warsztatów, magazynów, składowisk, ukopów i dróg dojazdowych,
- środki ostrożności i zabezpieczenia przed:
 - zanieczyszczeniem zbiorników i cieków wodnych pyłami lub substancjami toksycznymi,
 - zanieczyszczeniem powietrza pyłami i gazami,
 - możliwością powstania pożaru.

Opłaty i kary za przekroczenia w trakcie realizacji robót norm, określonych w odpowiednich przepisach dotyczących ochrony środowiska, obciążają wykonawcę.

Utylizacja ewentualnych materiałów szkodliwych należy do Wykonawcy i nie podlega dodatkowej opłacie.

Ochrona przeciwpożarowa.

Wykonawca będzie przestrzegać przepisów ochrony przeciwpożarowej. Sprawny sprzęt przeciwpożarowy, wymagany przez odpowiednie przepisy, Wykonawca rozmieści na terenie budowy, w pomieszczeniach biurowych i magazynowych oraz przy maszynach i w pojazdach mechanicznych. Materiały łatwopalne będą składane w sposób zgodny z odpowiednimi przepisami i zabezpieczone przed dostępem osób trzecich. Prace pożarowo niebezpieczne wykonywane będą na zasadach uzgodnionych z przedstawicielami użytkownika nieruchomości. Wykonawca będzie odpowiedzialny za wszystkie straty spowodowane pożarem wywołanym jego działalnością przy realizacji robót przez personel Wykonawcy. Wykonawca odpowiadać będzie za straty spowodowane przez pożar wywołany przez osoby trzecie powstały w wyniku zaniedbań w zabezpieczeniu budowy i materiałów niebezpiecznych.

Bezpieczeństwo i higiena pracy (bhp.)

Podczas realizacji robót Wykonawca przestrzegać będzie przepisów dotyczących bhp. W szczególności Wykonawca ma obowiązek zadbać, aby personel nie wykonywał pracy w warunkach niebezpiecznych, szkodliwych dla zdrowia oraz nie spełniających odpowiednich wymagań sanitarnych. Wykonawca zapewni i będzie utrzymywał wszelkie urządzenia zabezpieczające, socjalne oraz sprzęt i odpowiednią odzież dla ochrony życia i zdrowia osób zatrudnionych na budowie oraz dla zapewnienia bezpieczeństwa publicznego. Uznaje się, że wszystkie koszty związane z wypełnieniem wymagań określonych powyżej nie podlegają odrębnej zapłacie i są uwzględnione w cenie kosztorysowej.

Ograniczenie obciążeń osi pojazdów

Wykonawca stosować się będzie do ustawowych ograniczeń obciążenia na oś przy transporcie materiałów i wyposażenia na i z terenu robót. Uzyska on wszelkie niezbędne zezwolenia od władz co do przewozu nietypowych wagowo ładunków i w sposób ciągły będzie o każdym takim przewozie powiadamiał Inspektora Nadzoru. Pojazdy i ładunki powodujące nadmierne obciążenie osiowe nie będą dopuszczone na świeżo ukończony fragment budowy w obrębie terenu budowy i Wykonawca będzie odpowiadał za naprawę wszelkich robót w ten sposób uszkodzonych, zgodnie z poleceniami Inspektora Nadzoru.



3. WYMAGANIA DOTYCZĄCE MATERIAŁÓW, SPRZĘTU I TRANSPORTU

3.1. Materiały

Akceptowanie użytych materiałów

Co najmniej na trzy tygodnie przed zaplanowanym wykorzystaniem jakichkolwiek materiałów przeznaczonych do robót Wykonawca przedstawi szczegółowe informacje dotyczące proponowanego źródła wytwarzania, zamawiania oraz odpowiednie świadectwa badania jakości w celu zatwierdzenia przez Inspektora Nadzoru. Zatwierdzenie jednego materiału z danego źródła nie oznacza automatycznego zatwierdzenia pozostałych materiałów z tego źródła. Wykonawca zobowiązany jest do prowadzenia badań w celu udokumentowania, że materiały uzyskane z dopuszczalnego źródła w sposób ciągły spełniają wymagania ST w czasie prowadzenia robót. Jeżeli materiały z akceptowanego źródła są niejednorodne lub nie zadawalającej jakości, Wykonawca powinien zmienić źródło zaopatrywania w materiały. Materiały wykończeniowe stosowane na płaszczyznach widocznych z jednego miejsca powinny być z tej samej partii materiału w celu zachowania tych samych właściwości kolorystycznych w czasie całego procesu eksploatacji.

Pozyskiwanie materiałów miejscowych

Wykonawca odpowiada za uzyskanie pozwoleń od właścicieli i odnośnych władz na pozyskanie materiałów z jakichkolwiek źródeł miejscowych włączając w to źródła wskazane przez Inwestora i jest zobowiązany dostarczyć Inspektorowi Nadzoru wymagane dokumenty przed rozpoczęciem eksploatacji źródła. Wykonawca przedstawi dokumentację zawierającą raporty z badań terenowych i laboratoryjnych oraz proponowaną przez siebie metodę wydobywania i selekcji do zatwierdzenia Inspektorowi Nadzoru. Wykonawca ponosi odpowiedzialność za spełnienie wymagań ilościowych i jakościowych materiałów z jakiegokolwiek źródła. Wykonawca poniesie wszystkie koszty, a w tym: opłaty, wynagrodzenia i jakiegokolwiek inne koszty związane z dostarczeniem materiałów do robót. Humus i nadkład czasowo zdjęte z terenu wykopów, ukopów i miejsc pozyskania piasku i żwiru będą formowane w hałdy i wykorzystane przy zasypce i rekultywacji terenu po ukończeniu robót. Wszystkie odpowiednie materiały pozyskane z wykopów na terenie budowy lub z innych miejsc wskazanych w dokumentach Umowy będą wykorzystane do robót lub odwiezione na odkład odpowiednio do wymagań Umowy lub wskazań Inspektora Nadzoru. Eksploatacja źródeł materiałów będzie zgodna z wszelkimi regulacjami prawnymi obowiązującymi na danym obszarze.

Materiały nie odpowiadające wymaganiom

Materiały nie odpowiadające wymaganiom zostaną przez Wykonawcę wywiezione z terenu budowy. Każdy rodzaj robót, w którym znajdują się niezbadane i niezaakceptowane materiały, Wykonawca wykonuje na własne ryzyko licząc się z tym, że roboty nie zostaną przyjęte i nie będą zapłacone.

Przechowywanie i składowanie materiałów

Wykonawca zapewni, aby tymczasowo składowane materiały (do czasu, gdy będą one potrzebne do wbudowania) były zabezpieczone przed zniszczeniem, zachowały swoją jakość i właściwości oraz były dostępne do kontroli przez Inspektora Nadzoru. Przechowywanie materiałów musi się odbywać na zasadach i w warunkach odpowiednich dla danego materiału oraz w sposób skutecznie zabezpieczający przed dostępem osób trzecich. Wszystkie miejsca czasowego składowania materiałów powinny być po zakończeniu robót doprowadzone przez Wykonawcę do ich pierwotnego stanu.

Wariantowe stosowanie materiałów

Jeśli dokumentacja projektowa lub SST przewidują możliwość zastosowania różnych rodzajów materiałów do wykonywania poszczególnych elementów robót Wykonawca powiadomi Inspektora Nadzoru



o zamiarze zastosowania konkretnego rodzaju materiału. Wybrany i zaakceptowany rodzaj materiału nie może być później zamieniany bez zgody Inspektora Nadzoru. Proponowane materiały zamiennie muszą charakteryzować się parametrami techniczno-użytkowymi nie gorszymi od materiałów wskazanych w projekcie, a Wykonawca zobowiązany jest na życzenie Inspektora Nadzoru przedstawić specyfikację techniczną materiałów zamiennych popartą wynikami badań niezależnych certyfikowanych laboratoriów technologicznych. Wszystkie materiały o nazwach własnych wskazane w dokumentacji projektowej i SST należy traktować jako standardy określające wymagania jakościowe i techniczne zdefiniowane przez projektanta.

3.2. Sprzęt

Wykonawca jest zobowiązany do używania jedynie takiego sprzętu, który nie spowoduje niekorzystnego wpływu na jakość wykonywanych robót i będzie gwarantować przeprowadzenie robót, zgodnie z zasadami określonymi w dokumentacji projektowej. W przypadku braku ustaleń w wymienionych dokumentach, zasady pracy sprzętu powinny być uzgodnione i zaakceptowane przez Inspektora nadzoru inwestorskiego. Sprzęt należący do Wykonawcy lub wynajęty do wykonania robót musi być utrzymany w dobrym stanie technicznym i w gotowości do pracy. Wykonawca dostarczy, na żądanie, Inspektorowi nadzoru kopie dokumentów potwierdzających dopuszczenie sprzętu do użytkowania, tam, gdzie jest to wymagane przepisami. Jeżeli przewiduje się możliwość wariantowego użycia sprzętu przy wykonywanych robotach, Wykonawca powiadomi Inspektora nadzoru o swoim zamiarze wyboru i uzyska jego akceptację. Wybrany sprzęt po akceptacji, nie może być później zmieniany bez zgody Inspektora. Jakikolwiek sprzęt, maszyny, urządzenia i narzędzia nie gwarantujące zachowania warunków technologicznych, nie zostaną przez Inspektora nadzoru dopuszczone do robót. Wykonawca jest zobligowany do skalkulowania kosztów jednorazowych sprzętu w cenie jednostkowej robót, do których ten sprzęt jest przeznaczony. Koszty transportu sprzętu nie podlegają oddzielnej zapłacie.

3.3. Transport

Ogólne wymagania dotyczące transportu

Wykonawca jest zobowiązany do stosowania jedynie takich środków transportu, które nie wpłyną niekorzystnie na jakość wykonywanych robót i na właściwości przewożonych materiałów. Liczba środków transportu będzie zapewniać prowadzenie robót zgodnie z zasadami określonymi w dokumentacji projektowej, SST i wskazaniach Inspektora Nadzoru w terminie przewidzianym w umowie.

Wymagania dotyczące przewozu po drogach publicznych

Przy ruchu na drogach publicznych pojazdy będą spełniać wymagania dotyczące przepisów ruchu drogowego w odniesieniu do dopuszczalnych obciążeń na osie i innych parametrów technicznych. Środki transportu nie odpowiadające warunkom dopuszczalnych obciążeń na osie mogą być dopuszczone przez właściwy zarząd drogi pod warunkiem przywrócenia stanu pierwotnego użytkowanych odcinków dróg na koszt Wykonawcy. Wykonawca będzie usuwać na bieżąco, na własny koszt, wszelkie zanieczyszczenia spowodowane jego pojazdami na drogach publicznych oraz dojazdach do terenu budowy.

4. WYMAGANIA DOTYCZĄCE WYKONANIA ROBÓT

Ogólne zasady wykonania robót

Przed rozpoczęciem robót wykonawca opracuje:

- projekt zagospodarowania placu budowy, który powinien składać się z części opisowej i graficznej,
- plan bezpieczeństwa i ochrony zdrowia (plan bioz),



- projekt organizacji budowy.

Wykonawca odpowiedzialny jest za prowadzenie robót zgodnie z umową oraz za jakość stosowanych materiałów i wykonywanych robót, za ich zgodność z dokumentacją projektową, wymaganiami ST, programem zapewnienia jakości PZJ oraz poleceniami Inspektora Nadzoru. Wykonawca ponosi odpowiedzialność za pełną obsługę geodezyjną przy wykonywaniu wszystkich elementów robót określonych w dokumentacji projektowej lub przekazanych na piśmie przez Inspektora Nadzoru. Następstwa jakiegokolwiek błędów spowodowanego przez Wykonawcę w wytyczeniu i wykonywaniu robót zostaną, jeśli wymagać tego będzie Inspektor Nadzoru, poprawione przez Wykonawcę na własny koszt.

Decyzja i polecenie Inspektora nadzoru inwestorskiego

Decyzje Inspektora Nadzoru dotyczące akceptacji lub odrzucenia materiałów i elementów robót będą oparte na wymaganiach sformułowanych w dokumentach umowy, dokumentacji projektowej i w SST, a także w normach i wytycznych. Polecenia Inspektora Nadzoru dotyczące realizacji robót będą wykonywane przez Wykonawcę nie później niż w czasie przez niego wyznaczonym, pod groźbą wstrzymania robót. Skutki finansowe z tytułu wstrzymania robót w takiej sytuacji ponosi Wykonawca. W przypadku opóźnień realizacyjnych budowy, stwarzających zagrożenie dla finalnego zakończenia robót, Inspektor ma prawo wprowadzić podwykonawcę na określone roboty na koszt Wykonawcy.

5. KONTROLA JAKOŚCI ROBÓT

Program zapewnienia jakości

Do obowiązków Wykonawcy należy opracowanie i przedstawienie do zaakceptowania przez Inspektora Nadzoru programu zapewnienia jakości (PZJ), w którym przedstawi on zamierzony sposób wykonania robót, możliwości techniczne, kadrowe i organizacyjne gwarantujące wykonanie robót zgodnie z dokumentacją projektową, SST.

Program zapewnienia jakości winien zawierać:

- organizację wykonania robót, w tym termin i sposób prowadzenia robót,
- organizację ruchu na budowie wraz z oznakowaniem robót,
- plan bezpieczeństwa i ochrony zdrowia,
- wykaz zespołów roboczych, ich kwalifikacje i przygotowanie praktyczne,
- wykaz osób odpowiedzialnych za jakość i terminowość wykonania poszczególnych elementów robót,
- system (sposób i procedurę) proponowanej kontroli i sterowania jakością wykonywanych robót.

Zasady kontroli jakości i robót

Wykonawca odpowiedzialny jest za pełną kontrolę robót i jakości materiałów. Wykonawca zapewni odpowiedni system kontroli obejmujący personel, laboratorium, sprzęt, zaopatrzenie i wszystkie urządzenia niezbędne do prowadzenia kontroli robót. Wykonawca będzie przeprowadzać pomiary i badania materiałów oraz robót z częstotliwością zapewniającą stwierdzenie, że roboty wykonano zgodnie z wymaganiami zawartymi w dokumentacji projektowej i SST. Minimalne wymagania co do zakresu badań i ich częstotliwości są określone w ST i normach koniecznych, do wykonania robót zgodnie z PB i PW. W przypadku, gdy nie zostały one tam określone, Inspektor Nadzoru ustali jaki zakres kontroli jest konieczny,



aby zapewnić wykonanie robót zgodnie z umową. Wszystkie koszty związane z organizowaniem i prowadzeniem badań materiałów i robót ponosi Wykonawca.

Pobieranie próbek

Próbki będą pobierane losowo. Zaleca się stosowanie statystycznych metod pobierania próbek, opartych na zasadzie, że wszystkie jednostkowe elementy produkcji mogą być z jednakowym prawdopodobieństwem wytypowane do badań. Inspektor Nadzoru będzie mieć zapewnioną możliwość udziału w pobieraniu próbek. Na zlecenie Inspektora Nadzoru Wykonawca będzie przeprowadzać dodatkowe badania tych materiałów, które budzą wątpliwości co do jakości, o ile kwestionowane materiały nie zostaną przez Wykonawcę usunięte lub ulepszone z własnej woli. Koszty tych dodatkowych badań pokrywa Wykonawca tylko w przypadku stwierdzenia usterek; w przeciwnym przypadku koszty te pokrywa Inwestor. Pojemniki do pobierania próbek będą dostarczone przez Wykonawcę i zatwierdzone przez Inspektora Nadzoru. Próbki dostarczone przez Wykonawcę do badań będą odpowiednio opisane i oznakowane, w sposób zaakceptowany przez Inspektora Nadzoru.

Badania i pomiary

Wszystkie badania i pomiary będą przeprowadzane zgodnie z wymaganiami norm i instrukcji. Przed przystąpieniem do pomiarów lub badań Wykonawca powiadomi Inspektora Nadzoru o rodzaju, miejscu i terminie pomiaru lub badania. Po wykonaniu pomiaru lub badania Wykonawca przedstawi na piśmie ich wyniki do akceptacji Inspektora Nadzoru. Wyniki przechowywane będą na terenie budowy i okazywane na każde żądanie Inspektora Nadzoru.

Raporty z badań

Wykonawca będzie przekazywać Inspektorowi Nadzoru kopie raportów z wynikami badań jak najszybciej, nie później jednak niż w terminie określonym w programie zapewnienia jakości. Wyniki badań (kopie) będą przekazywane Inspektorowi Nadzoru na formularzach według dostarczonego przez niego wzoru lub innych, przez niego zaakceptowanych.

Badania prowadzone przez Inspektora Nadzoru

Dla celów kontroli jakości i zatwierdzenia, Inspektor Nadzoru uprawniony jest do dokonywania kontroli, pobierania próbek i badania materiałów stosowanych przez Wykonawcę. Inspektor Nadzoru, po uprzedniej weryfikacji systemu kontroli robót prowadzonego przez Wykonawcę, będzie oceniać zgodność materiałów i robót z wymaganiami SST na podstawie wyników badań dostarczonych przez Wykonawcę. Inspektor Nadzoru może pobierać próbki materiałów i prowadzić badania niezależnie od Wykonawcy, na swój koszt. Jeżeli wyniki tych badań wykażą, że raporty Wykonawcy są niewiarygodne, to Inspektor nadzoru poleci Wykonawcy lub zleci niezależnemu laboratorium przeprowadzenie powtórnych lub dodatkowych badań, albo oprze się wyłącznie na własnych badaniach przy ocenie zgodności materiałów i robót z dokumentacją projektową i SST. W takim przypadku, całkowite koszty powtórnych lub dodatkowych badań i pobierania próbek poniesione zostaną przez Wykonawcę.

Certyfikaty i deklaracje

Inspektor Nadzoru może dopuścić do użycia tylko te wyroby i materiały, które: posiadają deklarację zgodności lub certyfikat zgodności z: Polską Normą lub jeżeli nie są objęte certyfikacją określoną pkt. 1 i które spełniają wymagania SST. W przypadku materiałów, dla których ww. dokumenty są wymagane przez SST, każda ich partia dostarczona do robót będzie posiadać te dokumenty, określające w sposób jednoznaczny jej cechy. Jakiegokolwiek materiały, które nie spełniają tych wymagań będą odrzucone

Dokumenty budowy



Dziennik budowy jest wymaganym dokumentem prawnym obowiązującym Inwestora i Wykonawcę w okresie trwania budowy. Obowiązek prowadzenia dziennika budowy spoczywa na Wykonawcy. Zapisy w dzienniku budowy będą dokonywane na bieżąco i będą dotyczyć przebiegu robót, stanu bezpieczeństwa ludzi i mienia oraz technicznej i ekonomicznej strony budowy. Każdy zapis w dzienniku budowy będzie opatrzony datą jego dokonania, podpisem osoby, która dokonała zapisu, z podaniem imienia i nazwiska oraz stanowiska służbowego. Zapisy będą czytelne, dokonywane trwałą techniką, w porządku chronologicznym, bezpośrednio jeden po drugim, bez przerw. Załączone do dziennika budowy protokoły i inne dokumenty będą oznaczone kolejnym numerem załącznika, opatrzone datą i podpisem Wykonawcy oraz Inspektora Nadzoru.

Do dziennika budowy należy wpisywać w szczególności:

- datę przyjęcia placu budowy,
- datę przekazania przez Zamawiającego dokumentacji projektowej,
- datę przyjęcia i zakres obowiązków osób funkcyjnych na budowie,
- datę rozpoczęcia robót,
- uzgodnienie przez Inspektora PZJ i harmonogramów robót,
- terminy rozpoczęcia i zakończenia poszczególnych elementów robót,
- wyjaśnienia, uwagi i propozycje Wykonawcy,
- przebieg robót, trudności i przeszkody w ich prowadzeniu, okresy i przyczyny przerw w robotach,
- uwagi i polecenia Inspektora Nadzoru,
- daty wstrzymania robót z podaniem przyczyn ich wstrzymania,
- zgłoszenia i daty odbioru robót zanikających, ulegających zakryciu, częściowych i końcowych odbiorów robót,
- stan pogody i temperatury powietrza w okresie wykonywania robót podlegających ograniczeniom lub wymaganiom szczególnym w związku z warunkami klimatycznymi,
- zgodność rzeczywistych warunków geotechnicznych z ich opisem w PB i PW, dane dotyczące sposobu zabezpieczenia robót,
- dane dotyczące czynności geodezyjnych dokonywanych przed i w trakcie wykonywania robót,
- dane dotyczące jakości materiałów oraz wyniki przeprowadzonych badań z podaniem autora badań,
- wyniki prób poszczególnych elementów budowli z podaniem kto je prowadził,
- inne istotne informacje o przebiegu robót.

Propozycje, uwagi i wyjaśnienia Wykonawcy, wpisane do dziennika budowy będą przedstawione Inspektorowi do akceptacji. Decyzje Inspektora wpisane do dziennika budowy Wykonawca podpisuje z uzasadnieniem stanowiska ich przyjęcia. Wpis projektanta do dziennika budowy obliguje Inspektora i Wykonawcę do ustosunkowania się do jego treści.



Książka obmiaru robót: nie jest wymagana, ale jej założenia może zażądać Inspektor Nadzoru w przypadku robót o dużym stopniu skomplikowania. Książka obmiaru robót będzie wtedy jedynie dokumentem kontrolnym. Nie stanowi ona podstawy do zapłaty za wykonane roboty. Podstawą do wystawienia faktury będzie załączony oryginał protokołu odbioru poszczególnych elementów potwierdzony przez Inspektora Nadzoru w oparciu o procentowe zaawansowanie robót. Obmiary wykonanych robót prowadzi się sukcesywnie w jednostkach przyjętych w kosztorysie i w SST.

Księga obmiaru robót zawiera karty obmiaru robót z:

- numerem kolejnym karty,
- podstawą wyceny i opisem robót, ilością przedmiarową robót,
- datą obmiaru,
- obmiarem przeprowadzonym zgodnie z zasadami podanymi w pkt. 6 niniejszej OST,
- ilością robót wykonanych od początku budowy.

Księga obmiaru robót (jeśli wymagana) musi być przedstawiona Inspektorowi Nadzoru do sprawdzenia po wykonaniu robót, ale przed ich zakryciem.

Dokumenty laboratoryjne

Dzienniki laboratoryjne, deklaracje zgodności lub certyfikaty zgodności materiałów, orzeczenia o jakości materiałów, recepty robocze i kontrolne wyniki badań Wykonawcy będą gromadzone w formie uzgodnionej w programie zapewniania jakości. Dokumenty te stanowią załączniki do odbioru robót. Winny być udostępniane na każde życzenie Inspektora Nadzoru.

Pozostałe dokumenty budowy

Do dokumentów budowy zalicza się także:

- decyzję o pozwoleniu na budowę,
- protokół przekazania placu budowy,
- protokół – szkic wytyczenia geodezyjnego obiektu w terenie,
- inwentaryzacje geodezyjne powykonawcze, harmonogram budowy,
- umowy cywilnoprawne z osobami trzecimi i inne umowy cywilnoprawne, protokoły odbioru robót,
- protokoły z narad i ustaleń,
- dowody przekazania materiałów z demontażu, dowody utylizacji materiałów z demontażu podlegające utylizacji,
- korespondencja na budowie.

Przechowywanie dokumentów budowy

Dokumenty budowy będą przechowywane na terenie budowy w miejscu odpowiednio zabezpieczonym. Zaginięcie któregośkolwiek z dokumentów spowoduje jego natychmiastowe odtworzenie w formie



przewidzianej prawem. Dokumenty budowy będą zawsze dostępne dla Inspektora Nadzoru i przedstawiane do wglądu na życzenie Inwestora.

6. OBMIAR ROBÓT

Ogólne zasady obmiaru robót

Obmiar robót będzie odzwierciedlał faktyczny zakres wykonywanych robót zgodnie z PB, PW i ST, w jednostkach ustalonych w kosztorysie. Obmiaru robót dokonuje Wykonawca po powiadomieniu Inspektora Nadzoru o zakresie obmierzanych robót i terminie obmiaru, co najmniej na trzy dni przed terminem obmiaru. Wyniki obmiaru wpisywane będą do Książki obmiaru robót. Jakikolwiek błąd lub przeoczenie (opuszczenie) nie zwalnia Wykonawcy od obowiązku ukończenia wszystkich robót. Błędne dane zostaną poprawione wg ustaleń Inspektora Nadzoru dostarczonych Wykonawcy na piśmie. Obmiar gotowych robót będzie przeprowadzony zgodnie z częstością wymaganą do płatności na rzecz Wykonawcy określoną w umowie.

Urządzenia i sprzęt pomiarowy

Do pomiaru używane będą tylko sprawne narzędzia pomiarowe, posiadające czytelną skalę, jednoznacznie określającą wykonany pomiar, zaakceptowane przez Inspektora Nadzoru. Urządzenia i sprzęt pomiarowy zostaną dostarczone przez Wykonawcę. Jeżeli urządzenia te lub sprzęt wymagają badań atestujących to Wykonawca będzie posiadać ważne świadectwa legalizacji. Wszystkie urządzenia pomiarowe będą przez Wykonawcę utrzymywane w dobrym stanie, w całym okresie trwania robót.

Czas przeprowadzania obmiaru

Obmiary będą przeprowadzane przed ostatecznym odbiorem robót, a także w przypadku występowania dłuższych przerw w robotach oraz w przypadku zmiany Wykonawcy.

Wykonywanie obmiaru robót

Roboty pomiarowe do obmiaru oraz nieodzowne obliczenia wykonywane będą w sposób zrozumiały i jednoznaczny. Wykonany obmiar robót zawierać będzie:

- podstawę wyceny i opis robót,
- ilość przedmiarową robót (z kosztorysu ofertowego), datę obmiaru,
- miejsce obmiaru przez podanie: nr pomieszczenia, nr detalu, elementu, wykonanie szkicu pomocniczego,
- obmiar robót z podaniem składowych obmiaru w kolejności:
- długość x szerokość x głębokość x wysokość x ilość = wynik obmiaru, ilość robót wykonanych od początku budowy,
- dane osoby sporządzającej obmiar.

7. ODBIÓR ROBÓT

Rodzaje odbiorów

Roboty podlegają następującym odbiorom robót, dokonywanym przez Inspektora:

- odbiorowi robót zanikających,



- odbiorowi częściowemu, elementów robót,
- odbiorowi końcowemu, ostatecznemu,
- odbiorowi po upływie rękojmi,
- odbiorowi pogwarancyjnemu po upływie okresu gwarancji.

Odbiór robót zanikających i ulegających zakryciu

Odbiór robót zanikających i ulegających zakryciu polega na finalnej ocenie ilości i jakości wykonywanych robót, które w dalszym procesie realizacji ulegną zakryciu. Odbiór robót zanikających i ulegających zakryciu będzie dokonany w czasie umożliwiającym wykonanie ewentualnych korekt i poprawek bez hamowania ogólnego postępu robót. Odbioru tego dokonuje Inspektor Nadzoru. Gotowość danej części robót zgłasza Wykonawca wpisem do dziennika budowy i jednoczesnym powiadomieniem Inspektora Nadzoru. Odbiór przeprowadzony będzie niezwłocznie, nie później jednak niż w ciągu 3 dni od daty zgłoszenia wpisem do dziennika budowy i powiadomieniem o tym także Inspektora Nadzoru. Jakość i ilość robót ulegających zakryciu ocenia Inspektor Nadzoru na podstawie dokumentów zawierających komplet wyników badań laboratoryjnych i w oparciu o przeprowadzone pomiary, w konfrontacji z dokumentacją projektową, SST i uprzednimi ustaleniami.

Odbiór częściowy

Odbiór częściowy polega na ocenie ilości i jakości wykonanych części robót. Odbioru częściowego robót dokonuje się dla zakresu robót określonego w dokumentach umownych wg zasad jak przy odbiorze ostatecznym robót. Odbioru robót dokonuje Inspektor Nadzoru.

Odbiór ostateczny (końcowy)

Odbiór ostateczny polega na finalnej ocenie rzeczywistego wykonania robót w odniesieniu do ich ilości, jakości i wartości. Całkowite zakończenie robót oraz gotowość do odbioru ostatecznego będzie stwierdzona przez Wykonawcę wpisem do dziennika budowy z bezzwłocznym powiadomieniem na piśmie o tym fakcie Inspektora Nadzoru. Odbiór ostateczny robót nastąpi w terminie ustalonym w dokumentach umowy, licząc od dnia potwierdzenia przez Inspektora Nadzoru zakończenia robót i przyjęcia dokumentów, o których mowa w punkcie 7.6. Odbioru ostatecznego robót dokona komisja wyznaczona przez Inwestora w obecności Inspektora Nadzoru i Wykonawcy. Komisja odbierająca roboty dokona ich oceny jakościowej na podstawie przedłożonych dokumentów, wyników badań i pomiarów, ocenie wizualnej oraz zgodności wykonania robót z dokumentacją projektową i SST. W toku odbioru ostatecznego robót, komisja zapozna się z realizacją ustaleń przyjętych w trakcie odbiorów robót zanikających i ulegających zakryciu oraz odbiorów częściowych, zwłaszcza w zakresie wykonania robót uzupełniających i robót poprawkowych. W przypadkach niewykonania wyznaczonych robót poprawkowych lub robót uzupełniających w poszczególnych elementach konstrukcyjnych i wykończeniowych, komisja przerwie swoje czynności i ustali nowy termin odbioru ostatecznego. W przypadku stwierdzenia przez komisję, że jakość wykonywanych robót w poszczególnych asortymentach nieznacznie odbiega od wymaganej dokumentacją projektową i SST z uwzględnieniem tolerancji i nie ma większego wpływu na cechy eksploatacyjne obiektu, komisja oceni pomniejszoną wartość wykonywanych robót w stosunku do wymagań przyjętych w dokumentach umowy.

Odbiór pogwarancyjny

Odbiór pogwarancyjny polega na ocenie wykonanych robót związanych z usunięciem wad stwierdzonych przy odbiorze ostatecznym i zaistniałych w okresie gwarancyjnym i rękojmi. Odbiór pogwarancyjny będzie dokonany na podstawie oceny wizualnej obiektu z uwzględnieniem zasad odbioru ostatecznego.



Dokumenty odbioru ostatecznego

Podstawowym dokumentem do dokonania odbioru ostatecznego robót jest protokół odbioru ostatecznego sporządzony wg wzoru ustalonego przez Inwestora. Do odbioru ostatecznego Wykonawca jest zobowiązany przygotować operat kolaudacyjny zawierający:

- Dokumentację powykonawczą, tj. dokumentację budowy z naniesionymi zmianami dokonanymi w toku wykonania robót oraz geodezyjnymi pomiarami powykonawczymi,
- Szczegółowe specyfikacje techniczne (podstawowe z dokumentów umowy i ew. uzupełniające lub zamienne),
- Protokoły odbioru robót ulegających zakryciu i zanikających,
- Protokoły odbiorów częściowych,
- Recepty i ustalenia technologiczne,
- Dziennik budowy – oryginał i kopię, Książki obmiarów robót,
- Oświadczenia osób funkcyjnych na budowie wymagane Prawem Budowlanym,
- Protokoły prób, badań i sprawdzeń,
- Instrukcje obsługi, eksploatacji, konserwacji wbudowanych urządzeń, zaleceń eksploatacyjnych,
- Wykaz przekazywanych kluczy,
- Wyniki pomiarów kontrolnych oraz badań i oznaczeń laboratoryjnych, zgodne z SST i programem zapewnienia jakości (PZJ),
- Deklaracje zgodności lub certyfikaty zgodności wbudowanych materiałów, certyfikaty na znak bezpieczeństwa zgodnie z SST i programem zabezpieczenia jakości (PZJ),
- Sprawozdania techniczne z prób ruchowych,
- Rysunki (dokumentacje) na wykonanie robót towarzyszących (np. na przełożenie linii telefonicznej, energetycznej, gazowej, oświetlenia itp.) oraz protokoły odbioru i przekazania tych robót właścicielom urządzeń,
- Geodezyjną inwentaryzację powykonawczą robót i sieci uzbrojenia terenu,
- Kopię mapy zasadniczej powstałej w wyniku geodezyjnej inwentaryzacji powykonawczej. W przypadku, gdy zdaniem komisji, roboty pod względem przygotowania dokumentacyjnego nie będą gotowe do odbioru ostatecznego, komisja w porozumieniu z Wykonawcą wyznaczy ponowny termin tego odbioru.

Wszystkie zarządzone przez komisję roboty poprawkowe lub uzupełniające będą zestawione wg wzoru ustalonego przez Inwestora, wykonane i zgłoszone pismem przez Wykonawcę do odbioru w terminie ustalonym przez komisję.

8. PODSTAWY PŁATNOŚCI

Ustalenia ogólne



Podstawą płatności jest cena jednostkowa skalkulowana przez Wykonawcę za jednostkę obmiarową ustaloną dla danej pozycji kosztorysu przyjętą przez Zamawiającego w dokumentach umownych. Dla robót wycenionych ryczałtowo podstawą płatności jest wartość (kwota) podana przez Wykonawcę i przyjęta przez Zamawiającego w dokumentach umownych (ofercie). Cena jednostkowa pozycji kosztorysowej lub wynagrodzenie ryczałtowe będzie uwzględniać wszystkie czynności, wymagania i badania składające się na jej wykonanie, określone dla tej roboty w SST i w dokumentacji projektowej.

Cena obejmuje:

- robocizną bezpośrednią wraz z kosztami,
- wartość zużytych materiałów wraz z kosztami ich zakupu, magazynowania, transportu,
- wartość pracy sprzętu wraz z kosztami jednorazowymi (sprowadzenia sprzętu na plac budowy i z powrotem, montaż i demontaż na stanowisku pracy),
- koszty pośrednie, w skład których wchodzi: płace personelu i kierownictwa zakładu, pracowników nadzoru i laboratorium, wydatki dotyczące bhp, usługi obce na rzecz budowy, ubezpieczenia, koszty zarządu przedsiębiorstwa Wykonawcy,
- koszty eksploatacji zaplecza,
- zysk kalkulacyjny zawierający ewentualne ryzyko Wykonawcy z tytułu wydatków, które mogą wystąpić w czasie realizacji robót,
- podatki obliczane zgodnie z obowiązującymi przepisami.

Warunki Umowy i wymagania ogólne OST

Koszt dostosowania się do wymagań warunków Umowy i wymagań ogólnych zawartych w niniejszej OST obejmuje wszystkie warunki określone w wymienionych dokumentach, a nie wyszczególnione w kosztorysie.

9. PRZEPISY ZWIĄZANE

Ustawy

- Ustawa z dnia 7 lipca 1994 r. - Prawo budowlane (tekst jednolity Dz.U. z 2006r. Nr 156, poz. 1118 z późniejszymi zmianami).
- Ustawa z dnia 29 stycznia 2004 r. – Prawo zamówień publicznych (tekst jednolity Dz.U. z 2007r. Nr 223, poz. 1655 z późniejszymi zmianami)
- Ustawa o wyrobach budowlanych z dnia 16 kwietnia 2004 (Dz.U. z 2004r. Nr 92, poz. 881).
- Ustawa z dnia 21 marca 1985r. o drogach publicznych (Dz.U. z 2007r.Nr 19, poz. 115 z późniejszymi zmianami).
- Ustawa z dnia 21 grudnia 2000 r. – o dozorcze technicznym (Dz. U. z 2000r, Nr 122, poz. 1321 z późniejszymi zmianami).
- Ustawa z dnia 24 sierpnia 1991 r. – o ochronie przeciwpożarowej (tekst jednolity Dz. U. z 2009r, Nr 178, poz.1380).



- Ustawa z dnia 27 kwietnia 2001 r. – Prawo ochrony środowiska (tekst jednolity Dz. U. z 2008r, Nr 25, poz.150 z późniejszymi zmianami).
- Ustawa z dnia 11 stycznia 2001 r. - o substancjach i preparatach chemicznych (tekst jednolity Dz. U. z 2009 r. Nr 152 poz. 1222).

Rozporządzenia

- Rozporządzenie Ministra Infrastruktury z dnia 26.06.2002r. w sprawie dziennika budowy montażu i rozbiórki tablicy informacyjnej oraz ogłoszenia zawierającego dane dotyczące bezpieczeństwa pracy i ochrony zdrowia (Dz.U. z 2002r.Nr 108, poz. 953).
- Rozporządzenie Ministra Pracy i Polityki Społecznej z dnia 26 września 1997 r. – w sprawie ogólnych przepisów bezpieczeństwa i higieny pracy (tekst jednolity Dz. U. z 2003r, Nr 169, poz. 1650 z późniejszymi zmianami).
- Rozporządzenie Ministra Infrastruktury z dnia 6 lutego 2003 r. – w sprawie bezpieczeństwa i higieny pracy podczas wykonywania robót budowlanych (Dz. U. z 2003, Nr 47, poz. 401).
- Rozporządzenie Ministra Infrastruktury z dnia 23 czerwca 2003 r. – w sprawie informacji dotyczącej bezpieczeństwa i ochrony zdrowia oraz planu bezpieczeństwa i ochrony zdrowia (Dz. U. z 2003, Nr 120, poz. 1126).
- Rozporządzenie Ministra Infrastruktury z dnia 2 września 2004 r. – w sprawie szczegółowego zakresu i formy dokumentacji projektowej, specyfikacji technicznych wykonania i odbioru robót budowlanych oraz programu funkcjonalno-użytkowego (Dz. U. z 2004, Nr 202, poz. 2072).
- Rozporządzenie Ministra Infrastruktury z dnia 11 sierpnia 2004 r. – w sprawie sposobów deklarowania wyrobów budowlanych oraz sposobu znakowania ich znakiem budowlanym (Dz. U. z 2004, Nr 198, poz. 2041).
- Rozporządzenie Ministra Infrastruktury z dnia 27 sierpnia 2004 r. – zmieniające rozporządzenie w sprawie dziennika budowy, montażu i rozbiórki, tablicy informacyjnej oraz ogłoszenia zawierającego dane dotyczące bezpieczeństwa pracy i ochrony zdrowia (Dz. U. z 2004, Nr 198, poz. 2042).

Pozostałe dokumenty

- „Warunki techniczne wykonania i odbioru robót budowlano-montażowych” Arkady, Warszawa 1997,
- „Warunki techniczne wykonania i odbioru robót budowlanych.” Instytut Techniki Budowlanej, Warszawa 2003.
- „Warunki techniczne wykonania i odbioru sieci i instalacji,” Centralny Ośrodek Badawczo-Rozwojowy Techniki Instalacyjnej INSTAL, Warszawa, 2001.



II. Część II: Szczegółowe specyfikacja techniczna wykonania i odbioru robót

SST B.1.01

Roboty ziemne

Kod CPV 45111000-8

Roboty w zakresie burzenia, roboty ziemne

SZCZEGÓŁOWE SPECYFIKACJE TECHNICZNE WYKONANIA I ODBIORU ROBÓT BUDOWLANYCH

KOD CPV: 45000000-8 Roboty budowlane

Roboty przygotowawcze

Roboty ziemne

I WSTĘP

1.1. Przedmiot specyfikacji technicznej

Przedmiotem niniejszej specyfikacji, jest określenie ogólnych wymagań dotyczących wykonania i odbioru robót budowlanych i montażowych związanych z wykonaniem zadania: „Zagospodarowanie placu publicznego pomiędzy ulicami Szewską, Niepodległości, Sądową i Rynek w Barlinku na terenie działek nr ewid. 205/10, 205/11 obręb 2 Barlinek, gmina Barlinek, w zakresie przyłączy działki nr 207 w Barlinku

Klasyfikacja wg Wspólnego Słownika Zamówień (CPV)

Grupa	Klasa	Kategoria	Opis
45100000-8			Przygotowanie terenu pod budowę
	45110000-1		Roboty w zakresie burzenia i rozbiórki obiektów budowlanych, roboty ziemne
		45111000-8	Roboty w zakresie burzenia, roboty ziemne

1.2. Zakres stosowania

Specyfikacja techniczna jest dokumentem stanowiącym podstawę do udzielenia zamówienia i zawarcia umowy na wykonanie robót zawartych w pkt. 1.1 niniejszej specyfikacji

1.3. Pojęcia i definicje podstawowe

Definicje i pojęcia występujące w niniejszej specyfikacji technicznej są zgodne z obowiązującymi podanymi w polskich normach PN oraz przepisach ustawy Prawo budowlane:

Głębokość wykopu: różnica rzędnej terenu i rzędnej dna robót ziemnych po wykopaniu warstwy ziemi urodzajnej,

Wykop płytki: wykop, którego głębokość jest mniejsza niż 1 m,

Wykop średni: wykop, którego głębokość jest zawarta w granicach od 1 do 3 m,



Wykop głęboki: wykop, którego głębokość przekracza 3 m,

Ukop: miejsce pozyskania gruntu do wykonania zasyпки lub nasypów, położony w obrębie obiektu kubaturowego

Dokop: miejsce pozyskania gruntu do wykonania zasyпки wykopu fundamentowego lub wykonania nasypów, położone poza placem budowy.

Odkład: miejsce wbudowania lub składowania (odwiezienia) gruntów pozyskanych w czasie wykonywania wykopów, a nie wykorzystanych do budowy obiektu oraz innych prac związanych z tym obiektem.

Wskaźnik zagęszczenia gruntu: wielkość charakteryzująca stan zagęszczenia gruntu, określona wg wzoru:

$$I_s = \rho_d / \rho_{ds}$$

gdzie:

ρ_d – gęstość objętościowa szkieletu zagęszczonego gruntu [mg/m^3]

ρ_{ds} – maksymalna gęstość objętościowa szkieletu gruntowego przy wilgotności optymalnej, określona w normalnej próbie Proctora, zgodnie z PN-88B-04481, służąca do oceny zagęszczenia gruntu w robotach ziemnych

Wskaźnik różnoziarnistości: wielkość charakteryzująca zagęszczalność gruntów niespoistych, określona wg wzoru:

$$U = d_{60} / d_{10}$$

gdzie:

d_{60} – średnica oczek sita, przez które przechodzi 60% gruntu [mm]

d_{10} – średnica oczek sita, przez które przechodzi 10% gruntu [mm]

1.4. Zakres robót objętych specyfikacją

Ustalenia zawarte w niniejszej specyfikacji technicznej dotyczą zasad prowadzenia robót ziemnych w czasie budowy i obejmują:

- wykonanie wykopów,
- wykonanie pomiarów przy wykopach fundamentowych,
- zabezpieczenie wykopu,
- zasypanie wykopów,
- wywóz nadmiaru ziemi,
- utylizację ziemi.

1.5. Wymagania ogólne dotyczące robót

Wykopów nie należy prowadzić ręcznie w okresie zimowym, a odstąpięte grunty należy chronić przed doływem wody. Wszelkie koszty związane z zabezpieczeniem wykopów przez zawilgoceniem ponosi



Wykonawca. Koszty te należy oszacować na podstawie wizji w terenie, dokumentacji projektowej i uwzględnić je w cenie ofertowej.

Wykonawca robót odpowiedzialny jest za jakość wykonanych robót, zgodność ich z dokumentacją projektową, szczegółową specyfikacją techniczną, obowiązującymi normami i poleceniami zarządzającego realizacją umowy.

Ogólne wymagania dotyczące robót podano w ogólnej specyfikacji technicznej „Wymagania ogólne” pkt. 2.

2 MATERIAŁY

2.1. Wymagania ogólne

Ogólne wymagania dotyczące materiałów zostały określone w OST pkt. 3.1. „Wymagania ogólne”

2.2. Materiały potrzebne do wykonania robót

Wykopy: materiały do wykonania wykopów nie występują

Piasek:

Do wykonania warstwy odsączającej należy stosować piasek lub pospółkę żwirowo-piaskową (uziarnienie do 50 mm, łączna zawartość frakcji kamiennej i żwirowej do 50%, zawartość frakcji pyłowej do 2%, zawartość cząstek organicznych do 2%). Do zasypywania wykopów może być użyty grunt wydobyty z tego samego wykopu, niezamarznięty i bez zanieczyszczeń takich jak ziemia roślinna, odpadki materiałów budowlanych itp.

3 SPRZĘT

Wykonawca jest zobowiązany do używania sprzętu, który nie spowoduje niekorzystnego wpływu na właściwości gruntu zarówno w miejscu jego naturalnego zalegania, jak też w czasie odpajania. Wykonawca powinien wykonać wykopy ręcznie stosując następujący sprzęt: łopaty, kilofy itp. Do zagęszczania powinien być używany sprzęt określony przez Wykonawcę i zaakceptowany przez Inspektora Nadzoru Inwestorskiego np.: Zagęszczarki mechaniczne.

4 TRANSPORT

4.1. Wymagania ogólne

Ogólne wymagania dotyczące transportu podane są w OST „Wymagania ogólne” pkt 4. Do transportu urobku stosować samochody samowładowcze i sprzęt ręczny np. taczki. Wykonawca ma obowiązek zorganizowania transportu z uwzględnieniem wymogów bezpieczeństwa, zarówno w obrębie pasa robót ziemnych, jak i poza nim. Jakikolwiek skutki prawne, wynikające z niedotrzymania wymienionych powyżej warunków obciążają Wykonawcę. Zwiększenie odległości transportu ponad wartości zatwierdzone nie może być podstawą roszczeń Wykonawcy, dotyczących dodatkowej zapłaty za transport, o ile zwiększone odległości nie zostały wcześniej zaakceptowane na piśmie przez Inspektora Nadzoru Inwestorskiego. Przy ruchu po drogach publicznych pojazdy powinny spełniać wymagania dotyczące przepisów ruchu drogowego w odniesieniu do dopuszczalnych obciążeń na osie, wymiarów ładunku i innych parametrów technicznych. Wykonawca będzie usuwał na bieżąco, na własny koszt, wszelkie zanieczyszczenia spowodowane jego pojazdami na drogach publicznych oraz dojazdach do terenu budowy.

5 WYKONANIE ROBÓT

5.1. Wymagania ogólne



Ogólne zasady wykonania robót podano w ogólnej specyfikacji technicznej „Wymagania ogólne” pkt.4. Przed przystąpieniem do wykonywania robót ziemnych, Wykonawca ma obowiązek do zapoznania się z dokumentacją projektową. W przypadku stwierdzenia rozbieżności pomiędzy dokumentacją a stanem stwierdzonym w podłożu, należy bezzwłocznie powiadomić Inspektora Nadzoru Inwestorskiego w celu uzgodnienia sposobu postępowania. Dodatkowo należy zapoznać się z dokumentacją określającą występowanie na terenie budowy urządzeń podziemnych i w miarę możliwości określić ich rzeczywiste położenie. W przypadku stwierdzenia rozbieżności pomiędzy dokumentacją a faktycznym położeniem urządzeń, należy bezzwłocznie powiadomić Inspektora Nadzoru Inwestorskiego w celu uzgodnienia sposobu postępowania. Roboty ziemne należy prowadzić pod stałym nadzorem uprawnionego geotechnika lub geologa, który ma obowiązek potwierdzić wpisem w dzienniku budowy czy istnieje zgodność układu warstw gruntowych i parametrów geotechnicznych z dokumentacją geotechniczną. W związku z powyższym dokumentacja geotechniczna musi być w posiadaniu Kierownika budowy. Wykonanie wykopów może nastąpić po wykonaniu robót przygotowawczych i po wyrażeniu zgody przez Inspektora Nadzoru Inwestorskiego. Wykonawca ponosi odpowiedzialność za dokładne wytyczenie w planie i wyznaczenie wysokości wszystkich elementów zgodnie z dokumentacją projektową lub dyspozycjami Inspektora Nadzoru Inwestorskiego, przekazanymi na piśmie. Następstwa jakiegokolwiek błędu w wytyczeniu i wyznaczeniu robót zostaną poprawione przez Wykonawcę, jeżeli zażąda tego Inspektor Nadzoru Inwestorskiego. Harmonogram i technologia prowadzenia robót ziemnych powinny zapewniać nienaruszenie struktury gruntu rodzimego i zachowanie jego parametrów technicznych.

5.2. Wykonanie wykopu

Wykopy pod fundamenty będą wykonywane przy użyciu narzędzi ręcznych. Należy ograniczyć szerokość wykopu do minimum niezbędnego dla wykonawstwa wykonując skarpy wykopu o odpowiednim nachyleniu. Górna warstwa gruntu w dole fundamentowym powinna pozostać o strukturze nienaruszonej. Dopuszczalne odchyłki wymiarów wykopu wynoszą dla rzędnej dna wykopu: ± 5 cm. Inspektor Nadzoru Inwestorskiego dokonuje odbioru gruntu w poziomie posadowienia. Nadmiar gruntu z wykopu należy odwieźć na miejsce odkładu.

5.3. Odkłady gruntu

Lokalizacja odkładu powinna być wskazana przez Wykonawcę i zaakceptowana przez Inspektora Nadzoru Inwestorskiego. Wykonawca musi uzyskać zgodę właściciela terenu. Odkłady powinny być uformowane w pryzmę o wysokości 1,5 m, pochyleniu skarp 1:1,5 i spadku od 2 do 5%. Przyjmuje się wykorzystanie gruntu z odkładu do ponownego zasypania fundamentu.

5.4. Zасыpywanie wykopu

Zасыpywanie wykopu należy wykonywać warstwami o grubości dostosowanej do przyjętej metody zagęszczania gruntu, która to grubość nie powinna przekraczać: przy zagęszczaniu ręcznym - 20 cm. Nadmiar ziemi niewykorzystany do zasypania wykopu Wykonawca odwozi na własny koszt, w miejsce pozyskane przez siebie i uzgodnione z Inspektorem Nadzoru Inwestorskiego.

5.5. Zasady wykorzystania gruntów

Grunty uzyskane przy wykonywaniu wykopów powinny być przez Wykonawcę wykorzystane w maksymalnym stopniu do budowy nasypów. Grunty przydatne do budowy nasypów mogą być wywiezione poza teren budowy tylko wówczas, gdy stanowią nadmiar objętości robót ziemnych i za zezwoleniem Inspektora Nadzoru Inwestorskiego. Jeżeli grunty przydatne, uzyskane przy wykonaniu wykopów, nie będąc nadmiarem objętości robót ziemnych, zostały za zgodą Inspektora Nadzoru Inwestorskiego wywiezione przez Wykonawcę poza teren budowy z przeznaczeniem innym niż budowa nasypów lub wykonanie prac objętych kontraktem, Wykonawca jest zobowiązany do dostarczenia równoważnej objętości gruntów przydatnych ze źródeł własnych, zaakceptowanych przez Inspektora



Nadzoru Inwestorskiego. Grunty i materiały nieprzydatne do budowy nasypów, powinny być wywiezione przez Wykonawcę na odkład. Inspektor Nadzoru Inwestorskiego może nakazać pozostawienie na terenie budowy gruntów, których czasowa nieprzydatność wynika jedynie z powodu zamarznięcia lub nadmiernej wilgotności.

5.6. Wymagania dotyczące zagęszczenia gruntu w wykopie

Zagęszczenie gruntu w wykopach i miejscach zerowych robót ziemnych powinno spełniać wymagania, dotyczące minimalnej wartości wskaźnika zagęszczenia $I_s = 1,00$. Jeżeli grunty rodzime w wykopach i miejscach zerowych nie mają wymaganego wskaźnika zagęszczenia to przed wykonaniem konstrukcji fundamentów należy je dogęścić do ww. wartości I_s . Jeżeli wartości wskaźnika zagęszczenia określone powyżej nie mogą być osiągnięte przez bezpośrednie zagęszczenie gruntów rodzimych, to należy podjąć środki w celu ulepszenia gruntów podłoża, umożliwiające uzyskanie wymaganych wartości wskaźnika zagęszczenia. Możliwe do zastosowania środki, zaproponuje Wykonawca i przedstawia do akceptacji Inspektorowi Nadzoru Inwestorskiego.

6 KONTROLA JAKOŚCI ROBÓT

6.1. Wymagania ogólne

Ogólne ustalenia dotyczące kontroli jakości robót podano w pkt 5 OST „Wymagania ogólne”. Przed przystąpieniem do robót ziemnych Wykonawca powinien sprawdzić prawidłowość wykonania robót pomiarowych i przygotowawczych i prowadzić systematyczne badania kontrolne dostarczając kopie ich wyników do Inspektora Nadzoru Inwestorskiego. Badania kontrolne należy wykonać w zakresie i z częstotliwością gwarantującą zachowanie wymagań dotyczących jakości robót.

Dokładność robót: odchylenie rzędnych dna wykopu od rzędnych projektowanych i szerokości wykopów nie powinny być większe od 5 cm, pochylenie skarp wykopów nie powinno się różnić od projektowanych pochyłeń więcej niż 10%, powierzchnie skarp nie powinny mieć większych wklęśnięć niż 10 cm.

6.2. Badania i pomiary w czasie wykonywania robót ziemnych - dokumenty kontrolne

Wyniki badań i pomiarów kontrolnych w czasie wykonywania robót ziemnych należy wpisywać do: protokołów odbiorów robót zanikających lub ulegających zakryciu,

6.3. Sprawdzenie jakości wykonania wykopów

Sprawdzenie wykonania jakości wykopów polega na kontrolowaniu zgodności z wymaganiami określonymi w niniejszej specyfikacji oraz w dokumentacji projektowej. W czasie kontroli szczególną uwagę należy zwrócić na: odspajanie gruntów w sposób nie pogarszający ich właściwości, prawidłowość wytyczenia robót w terenie, przygotowanie terenu, rodzaj i stan gruntu w podłożu, wymiary wykopów, zabezpieczenie i odwodnienie wykopów.

6.4. Sprawdzenie zagęszczenia gruntów

Sprawdzenie przeprowadza się na podstawie wyników podanych w dokumentach kontrolnych oraz przez przeprowadzenie wrywkowych badań bezpośrednich. Badania zagęszczenia wykonywane w czasie odbioru przeprowadza się w górnych warstwach korpusu ziemnego do głębokości około 1,0 metra poniżej jego korony, a w dolnych warstwach, tylko w przypadku, gdy zachodzą wątpliwości co do właściwego zagęszczenia gruntu w tych warstwach.

7 OBMIAR ROBÓT

Ogólne zasady dotyczące podstaw obmiaru robót podano w OST „Wymagania ogólne” pkt 6.



Jednostki obmiarowe poszczególnych robót ziemnych:

wykonanie wykopu [m³],

wykonanie pomiarów przy wykopach fundamentowych [m³], zasypanie wykopów [m³],

wywóz ziemi na składowisko [m³], utylizacja ziemi [t].

8 ODBIÓR ROBÓT

8.1. Wymagania ogólne

Ogólne zasady dotyczące odbioru robót ziemnych podano w OST „Wymagania ogólne” punkt 7.

Roboty ziemne uznaje się za wykonane zgodnie z dokumentacją projektową, jeżeli wszystkie wyniki badań przeprowadzonych przy odbiorach okazały się zgodne z wymaganiami. W przypadku, gdy wykonanie, choć jednego elementu robót ziemnych okazało się niezgodne z wymaganiami, roboty ziemne uznaje się za niezgodne z dokumentacją projektową i Wykonawca robót zobowiązany jest doprowadzić roboty do zgodności z wymaganiami i przedstawić je do ponownego odbioru. Dodatkowe roboty w opisanej wyżej sytuacji nie podlegają zapłacie.

9 PODSTAWA PŁATNOŚCI

Ogólne ustalenia dotyczące płatności zostały wskazane w OST „Wymaganie ogólne” punkcie 8.

10 PRZEPISY ZWIĄZANE

PN-B-06050:1999 Geotechnika. Roboty ziemne. Wymagania ogólne.

PN-86/B-02480:1986 Grunty budowlane. Określenia. Symbole. Podział i opis gruntów.

PN-B-02481:1998 Geotechnika. Terminologia podstawowa, symbole literowe i jednostki miary.

BN-77/8931-12 Oznaczenie wskaźnika zagęszczenia gruntów.

PN-B-10736:1999 Przewody podziemne. Roboty ziemne.



SST B. 2.01
ROBOTY ZWIĄZANE Z WYKONANIEM ZAGOSPODAROWANIA TERENU
Kod CPV 45233253-7
ROBOTY W ZAKRESIE NAWIERZCHNI DRÓG DLA PIESZYCH

SZCZEGÓLWE SPECYFIKACJE TECHNICZNE WYKONANIA I ODBIORU ROBÓT

1. WSTĘP

1.1. Przedmiot SST

Przedmiotem niniejszej szczegółowej specyfikacji technicznej są wymagania dotyczące wykonania i odbioru robót budowlanych związanych z wykonaniem nawierzchni utwardzonych w związku z wykonaniem zadania „Zagospodarowanie placu publicznego pomiędzy ulicami Szewską, Niepodległości, Sądową i Rynek w Barlinku na terenie działek nr ewid. 205/10, 205/11 obręb 2 Barlinek, gmina Barlinek, w zakresie przyłączy działki nr 207 w Barlinku”

Grupa	Klasa	Kategoria	Opis
45100000-8			Przygotowanie terenu pod budowę
	45110000-1		Roboty w zakresie burzenia i rozbiórki obiektów budowlanych, roboty ziemne
		45233253-7	Roboty w zakresie nawierzchni dróg dla pieszych

1.2. Zakres stosowania SST

Szczegółowa specyfikacja techniczna jest dokumentem będącym podstawą do udzielenie zamówienia i zawarcia umowy na wykonanie robót zawartych w punkcie 1.1 niniejszego opracowania.

1.3. Określenia podstawowe

Określenia i nazewnictwo użyte w niniejszej szczegółowej specyfikacji technicznej są zgodne z obowiązującymi podanymi w normach PN i przepisach Prawa budowlanego.

Ulepszone podłoże – warstwa podłoża pod nawierzchnią, ulepszona cementem, stosowana wówczas, gdy podłoże gruntowe ma małą nośność.

Kruszywo stabilizowane cementem – mieszanka kruszywa naturalnego, cementu i wody, obranych w optymalnych ilościach, zagęszczona i stwardniała w wyniku ukończenia procesu wiązania cementu.

Krawężniki betonowe – prefabrykowane belki betonowe ograniczające chodnik dla pieszych odjezdni,

Obrzeże betonowe – prefabrykowane elementy betonowe rozgraniczające jednostronnie lub dwustronnie ciągi komunikacyjne od terenów nie przeznaczonych dla komunikacji.

1.4. Zakres robót objętych SST

Projektowane zagospodarowanie terenu ma na celu zapewnienie prawidłowej obsługi obiektu rekreacyjnego. Należy zapewnić właściwą obsługę komunikacyjną, tj. dojazdy i dojścia w powiązaniu z istniejącym systemem komunikacji.

Dojazd- dojście do obiektu odbywać się będzie zgodnie z planem zagospodarowania terenu
Przewiduje się 4 dojścia do placu publicznego.

Rozwiązania konstrukcyjne

- system kostek „PIANOLA”
- podsypka cementowo-piaskowa 1: 4 – 5 cm
- podbudowa z kruszywa łamanego stabilizowanego mech. 0/31.5mm - 20cm
- ulepszone podłoże z mieszanki związanej hydraulicznie cementem C_{1,5/2} - 20 cm



- obrzeża betonowe 22 x 15 cm na podsypce cementowo piaskowej grubości 3 cm ława betonowa z oporem C12/15 20 x 10 cm

1.5. Wymagania ogólne dotyczące robót

Ogólne wymagania dotyczące materiałów, ich pozyskania i składowania podano w OST „Wymagania ogólne. Wykonawca robót jest odpowiedzialny za jakość wykonania robót, ich zgodności z dokumentacją projektową, SST i poleceniami Inspektora.

2. MATERIAŁY

Wymagania ogólne

Wykonawca robót jest odpowiedzialny za jakość wykonania robót, ich zgodność z dokumentacją projektową, SST i poleceniami Inspektora Nadzoru. Ogólne wymagania dotyczące materiałów podano w ogólnej specyfikacji technicznej j pkt 3.1. „Wymagania ogólne”

Nawierzchnie utwardzone,

Nawierzchnie bulwaru, chodników, terenu pod wiatami i miejsc parkingowych projektuje się wykonać w technologii płyt betonowych

Szczegółowe rozwiązania technologiczne i materiałowe określa Dokumentacja Projektowa.

Wyszczególnienie materiałów

System „Pianola” – system 4 dużych kostek układanych w pakietach grubość 8cm

Beton na ławę

Beton na ławę z oporem pod krawężnik powinien być klasy B-15. Beton powinien być zaprojektowany zgodnie z PN-EN 206-1:2003.

Obrzeża betonowe

Należy stosować obrzeża betonowe zgodnie z Dokumentacją Projektową. Beton do obrzeży musi spełniać następujące wymagania PN-EN 206-1:2003,:

nasiąkliwość \leq 5%, beton klasy B-25,

przepuszczalność wody – stopień wodoszczelności co najmniej W8, mrozoodporność, zgodnie z– stopień mrozoodporności F-150.

Powierzchnie obrzeży powinny być gładkie, bez rowków, pęknięć i rys. Dopuszcza się drobne pory jako pozostałości po pęcherzykach powietrza i po wodzie, których głębokość nie może przekraczać 5 mm. Zacieranie elementów po wyjęciu ich z formy jest niedopuszczalne. Krawędzie styków montażowych powinny być bez szczyrb.

Do partii obrzeży sprowadzonej przez Wykonawcę dołączone powinno być świadectwo dopuszczenia lub inny dokument potwierdzający jej jakość na podstawie przeprowadzonych badań.

Do badań należy wybrać 8 sztuk obrzeży. Sprawdzenie wyglądu zewnętrznego należy przeprowadzić na podstawie oględzin elementu przez pomiar i policzenie uszkodzeń występujących na powierzchni i krawędziach elementu. Sprawdzenie kształtu i wymiarów elementów należy przeprowadzać z dokładnością do 1 mm przy użyciu suwmiarki oraz przymiaru stalowego lub taśmy. Sprawdzenie kątów prostych w narożach elementów wykonuje się przez przyłożenie kątownika do badanego naroża i zmierzenia odchyłek z dokładnością do 1 mm. W razie wystąpienia wątpliwości Kierownik Projektu może zmienić sposób pobierania próbek lub poszerzyć zakres kontroli obrzeży o inny rodzaj badań, które Wykonawca wykona na swój koszt.

Kruszywa

Do stabilizacji cementem można stosować piaski, mieszanki i żwiry albo mieszanek tych kruszyw, spełniające wymagania podane w tablicy 3.



Kruszywo można uznać za przydatne do stabilizacji cementem wtedy, gdy wyniki badań laboratoryjnych wykażą, że wytrzymałość na ścislenie i mrozoodporność próbek kruszywa stabilizowanego będą zgodne z wymaganiami określonymi w p. 2.5. tablica 3.

Jeżeli kruszywo przeznaczone do wykonania warstwy nie jest wbudowane bezpośrednio po dostarczeniu na budowę i zachodzi potrzeba jego okresowego składowania na terenie budowy, to powinno być ono składowane w przyzmac, na utwardzonym i dobrze odwodnionym placu, w warunkach zabezpieczających przed zanieczyszczeniem i przed wymieszaniem różnych rodzajów kruszyw.

Podbudowa z kruszywa łamanego

Materiałem do wykonania podbudów z kruszyw łamanych, stabilizowanych mechanicznie powinno być kruszywo łamane, uzyskane w wyniku przekruszenia surowca skalnego lub kamieni narzutowych i otoczków albo ziaren żwiru większych od 8mm. Kruszywo powinno być jednorodne, bez zanieczyszczeń obcych i bez domieszek gliny. Warstwę podbudowy należy wykonać w zależności od typu konstrukcji nawierzchni z kruszywa łamanego niesortowanego 0/63 mm o uziarnieniu ciągłym.

Kruszywo winno spełniać następujące wymagania norm: PN-EN 13043:2004.

Kontrolę nośności i zagęszczenia należy oprzeć na metodzie obciążeń płytą o średnicy 30 cm, wg PN-S-02205: 1998.

3. SPRZĘT

Wymagania ogólne

Wykonawca jest zobowiązany do używania jedynie takiego sprzętu, który nie spowoduje niekorzystnego wpływu na jakość wykonywanych robót i będzie gwarantować przeprowadzenie robót, zgodnie z zasadami określonymi w PB i ST.

W przypadku braku ustaleń w wymienionych dokumentach, zasady pracy sprzętu powinny być uzgodnione i zaakceptowane przez Inspektora Nadzoru.

Sprzęt należący do Wykonawcy lub wynajęty do wykonania robót musi być utrzymany w dobrym stanie technicznym i w gotowości do pracy.

Wykonawca dostarczy, na żądanie, Inspektora Nadzoru kopie dokumentów potwierdzających dopuszczenie sprzętu do użytkowania, tam gdzie jest to wymagane przepisami.

Jeżeli przewiduje się możliwość wariantowego użycia sprzętu przy wykonywanych robotach, Wykonawca powiadomi Inspektora Nadzoru o swoim zamiarze wyboru i uzyska jego akceptację.

Wybrany sprzęt po akceptacji, nie może być później zmieniany bez zgody Inspektora Nadzoru. Jakikolwiek sprzęt, maszyny, urządzenia i narzędzia nie gwarantujące zachowania warunków technologicznych, nie zostaną przez Inspektora Nadzoru dopuszczone do robót.

Wykonawca jest zobligowany do skalkulowania kosztów jednorazowych sprzętu w cenie jednostkowej robót, do których ten sprzęt jest przeznaczony. Koszty transportu sprzętu nie podlegają oddzielnej zapłacie.

4. TRANSPORT

Wymagania ogólne

Ogólne wymagania dotyczące transportu podano w OST „Wymagania ogólne” pkt 3.3.

Transport materiałów

Obrzeża betonowe mogą być przewożone dowolnymi środkami transportu. Obrzeża należy układać na środkach transportowych w pozycji pionowej z nachyleniem w kierunku jazdy. Obrzeża powinny być zabezpieczone w czasie transportu, a górna warstwa nie powinna wystawać poza ściany środka transportowego więcej niż 1/3 wysokości tej warstwy.

Kruszywa można przewozić dowolnymi środkami transportu w warunkach zabezpieczających je przed zanieczyszczeniem, zmieszaniem z innymi materiałami, nadmiernym wysuszeniem i zawilgoceniem. Podczas transportu, kruszywo powinno być zabezpieczone przed wysypywaniem.

5. WYKONANIE ROBÓT

Wymagania ogólne



Przed przystąpieniem do układania nawierzchni należy wykonać warstwy konstrukcyjne podłoża.

Koryta pod nawierzchnie

Koryta wykonane w podłożu powinno być wyprofilowane zgodnie z projektowanymi spadkami podłużnymi i poprzecznymi. Wskaźnik zagęszczenia koryta nie powinien być mniejszy niż 0,97 według normalnej metody Proctora.

Podbudowa z kruszywa

Przygotowanie podłoża

Podłoże pod podbudowę tłuczniową powinno być wyprofilowane, zagęszczone i oczyszczone ze wszelkich zanieczyszczeń.

Po oczyszczeniu powierzchni podłoża należy sprawdzić, czy istniejące rzędne terenu umożliwiają uzyskanie po profilowaniu zaprojektowanych rzędnych podłoża. Zaleca się, aby rzędne terenu przed profilowaniem były o co najmniej 5 cm wyższe niż projektowane rzędne podłoża.

Jeżeli powyższy warunek nie jest spełniony i występują zaniżenia poziomu w podłożu przewidzianym do profilowania, Wykonawca powinien spulchnić podłoże na głębokość zaakceptowaną przez Inżyniera, dowieźć dodatkowy grunt spełniający wymagania obowiązujące dla górnej strefy korpusu, w ilości koniecznej do uzyskania wymaganych rzędnych wysokościowych i zagęść warstwę do uzyskania wartości wskaźnika zagęszczenia $I_s \geq 0.97$. Wskaźnik zagęszczenia należy wykonać po jednym na każde 100 m² koryta i nie mniej niż 2 na każdej działce roboczej. Do profilowania podłoża należy stosować równiarki lub roboty wykonać ręcznie. Ścięty grunt powinien być wykorzystany na uzupełnienie poboczy w inny sposób zaakceptowany przez Inżyniera.

Bezpośrednio po profilowaniu podłoża należy przystąpić do jego zagęszczania. Wilgotność gruntu podłoża podczas zagęszczania powinna być równa wilgotności optymalnej z tolerancją od -20% do +10%.

Podbudowa z kruszywa łamanego powinna być ułożona na podłożu zapewniającym nie przenikanie drobnych cząstek gruntu do warstwy podbudowy. Podbudowa powinna być wytyczona w sposób umożliwiający jej wykonanie zgodnie z dokumentacją projektową lub według zaleceń Inżyniera, z tolerancjami określonymi w niniejszych specyfikacjach.

Wbudowywanie i zagęszczanie kruszywa

Mieszanka kruszywa powinna być rozkładana w warstwie o jednakowej grubości, takiej, aby jej ostateczna grubość po zagęszczeniu była równa grubości projektowanej. Grubość pojedynczo układanej warstwy nie może przekraczać 20 cm na poszerzeniach i 15 cm na zjazdach po zagęszczeniu. Warstwa podbudowy powinna być rozłożona w sposób zapewniający osiągnięcie wymaganych spadków i rzędnych wysokościowych.

Wilgotność mieszanki kruszywa podczas zagęszczania powinna odpowiadać wilgotności optymalnej, określonej według próby Proctora, zgodnie z PN-B-04481 [1] (metoda II). Materiał nadmiernie nawilgocony, powinien zostać osuszony przez mieszanie i napowietrzanie. Jeżeli wilgotność mieszanki kruszywa jest niższa od optymalnej o 20% jej wartości, mieszanka powinna być zwilżona określoną ilością wody i równomiernie wymieszana. W przypadku, gdy wilgotność mieszanki kruszywa jest wyższa od optymalnej o 10% jej wartości, mieszankę należy osuszyć.

Wskaźnik zagęszczenia podbudowy powinien odpowiadać przyjętemu poziomowi wskaźnika nośności podbudowy wg tablicy 1.

Zagęszczanie podbudowy o przekroju daszkowym powinno rozpocząć się od krawędzi i stopniowo przesuwając się pasami podłużnymi, częściowo nakładającymi się w kierunku osi jezdni. Zagęszczenie podbudowy o jednostronnym spadku poprzecznym powinno rozpocząć się od dolnej krawędzi i przesuwając się pasami podłużnymi, częściowo nakładającymi się, w kierunku jej górnej krawędzi.

Po zagęszczeniu cały nadmiar kruszywa drobnego należy usunąć z podbudowy szczotkami tak, aby ziarna kruszywa grubego wystawały nad powierzchnię od 3 do 6 mm.

Utrzymanie podbudowy

INWESTYCJA: ZAGOSPODAROWANIE PLACU PUBLICZNEGO POMIĘDZY UL. SZEWSKA, NIEPODLEGŁOŚCI, SĄDOWĄ I RYNEK WBARLINKU

INWESTOR: GMINA BARLINEK, UL. NIEPODLEGŁOŚCI 20, 74-320 BARLINEK

30



Podbudowa po wykonaniu, a przed ułożeniem następnej warstwy, powinna być utrzymywana w dobrym stanie. Jeżeli Wykonawca będzie wykorzystywał, za zgodą Inżyniera, gotową podbudowę do ruchu budowlanego, to jest obowiązany naprawić wszelkie uszkodzenia podbudowy, spowodowane przez ten ruch. Koszt napraw wynikłych z niewłaściwego utrzymania podbudowy obciąża Wykonawcę robót.

Krawężniki i obrzeża

Wykonanie ławy pod obrzeże

Ławę betonową z oporem wykonuje się pod krawężnik 20x30, a pod krawężnik najazdowy bez oporu w szalowaniu. Beton rozścielany w szalowaniu powinien być wyrównywany warstwami. Betonowanie ławy należy wykonywać zgodnie z wymaganiami PN-EN: 206-1:2003/A1:2004. Co 50 m wykonanej ławy, należy wykonać szczeliny dylatacyjne wypełnione bitumiczną masą zalewową.

Ustawienie obrzeży

Obrzeża ustawiać należy na podsypce piaskowej o grubości 3 cm po zagęszczeniu. Wysokość obrzeży nad powierzchnią od strony ciągu komunikacyjnego powinny wynosić 5-6 cm. Niweleta obrzeży powinna być zgodna z projektowaną niweletą ciągu komunikacyjnego. Tylne ściany obrzeża powinny być po ustawieniu obsypane piaskiem, żwirem lub miejscowym gruntem przepuszczalnym. Materiał, którym zostanie obsypane tylne ściany obrzeża należy ubić. Spoiny nie powinny przekraczać szerokości 1 cm. Spoiny przed zalaniem należy oczyścić i zmyć wodą. Spoiny muszą być wypełnione całkowicie na pełną głębokość.

KONTROLA JAKOŚCI ROBÓT

Wymagania ogólne

Ogólne wymagania dotyczące kontroli jakości robót podano w „Wymaganiach ogólnych” punkt 5 ogólnej specyfikacji technicznej.

W czasie budowy Wykonawca powinien prowadzić systematyczne pomiary i badania kontrolne i dostarczać je Inspektorowi. Pomiary i badania kontrolne Wykonawca powinien wykonać z częstotliwością gwarantującą zachowanie wymagań jakości robót, lecz nie rzadziej niż wskazano w odpowiednich punktach niniejszej specyfikacji.

Kontrola przed przystąpieniem do robót

Przed przystąpieniem do wykonywania robót Wykonawca powinien sprawdzić sprawność sprzętu, środków transportu, zasoby sprowadzonych materiałów oraz inne czynniki zapewniające możliwość prowadzenia robót zgodnie z PZJ.

Kontrola w czasie wykonywania robót

W czasie wykonywania robót Wykonawca powinien prowadzić doraźne kontrole wszystkich asortymentów robót, składających się na ogólny element. Kontrola obejmować powinna zgodność wykonywanych robót z Dokumentacją Projektową, ustaleniami zawartymi w punkcie 5 niniejszych SST - "Wykonanie robót" oraz w zakresie rodzaju badań i tolerancji wykonania robót z ustaleniami punktu 6 niniejszej SST - "Kontrola jakości robót".

Kontrola po wykonaniu robót

Po wykonaniu robót należy sprawdzić: konstrukcję, równość nawierzchni, profil podłużny, profil poprzeczny, równoległość spoin, szerokość i wypełnienie spoin.

Przeprowadzenie badań

Sprawdzenie podłoża i podbudowy

Sprawdzenie podłoża i podbudowy polega na stwierdzeniu ich zgodności z dokumentacją projektową.

Dopuszczalne tolerancje wynoszą dla :

głębokości koryta ± 1 cm, szerokości

koryta : ± 5 cm.



Sprawdzenie podsypki.

Sprawdzenie podsypki w zakresie składu, grubości i wymaganych spadków polega na stwierdzeniu zgodności z Dokumentacją Projektową.

Sprawdzenie wykonania nawierzchni

Sprawdzenie prawidłowości wykonania nawierzchni z płyt betonowych polega na sprawdzeniu zgodności wykonania z dokumentacją projektową oraz wymaganiami niniejszej SST:

- pomiar szerokości spoin,
- sprawdzenie prawidłowości wykonania spoin,
- sprawdzenie prawidłowości ubijania (wibrowania),
- sprawdzenie, czy przyjęty deseń (wzór) i kolor nawierzchni jest zachowany.

Sprawdzenie równości nawierzchni

Sprawdzenie równości nawierzchni przeprowadzać należy łątą, co najmniej raz na każdej ułożonej nawierzchni zjazdu i w punktach wątpliwych. Dopuszczalny prześwit pod łątą 4 m nie powinien przekraczać 1 cm.

Sprawdzenie profilu podłużnego

Sprawdzenie profilu podłużnego przeprowadzać należy za pomocą niwelacji, biorąc pod uwagę punkty charakterystyczne. Odchylenia od projektowanej niwelety nawierzchni nie mogą przekraczać ± 2 cm.

Sprawdzenie przekroju poprzecznego

Sprawdzenie profilu poprzecznego dokonywać należy szablonem z poziomą. Dopuszczalne odchylenia od przyjętego profilu wynoszą ± 0.3 %.

Ocena badań

Nawierzchnia zostanie uznana za wykonaną, jeżeli wyniki wszystkich przeprowadzonych badań wymienionych w p. 6.5. okażą się pozytywne.

7. OBMIAR ROBÓT

Ogólne zasady obmiaru robót podano w OST „Wymagania ogólne” pkt 6.

Jednostką obmiaru robót związanych z wykonaniem nawierzchni utwardzonych są:

- [m²] wykonania nawierzchni,
- [mb] wykonania obrzeży i krawężników.

8. ODBIÓR ROBÓT

Ogólne zasady odbioru podkładów.

Ogólne zasady odbioru robót podano w OST „Wymagania ogólne” pkt 7. Sprawdzeniu i odbiorowi podlegają:

sprawdzenie podsypki polega na stwierdzeniu jej zgodności z dokumentacją,
sprawdzenie szerokości oraz powiązania spoin, zbadanie
rodzaju i gatunku użytych materiałów,

Jeżeli wszystkie czynności odbioru robót dały wyniki pozytywne, wykonane roboty należy uznać za zgodne ze SST.

Odbiór robót zanikających i ulegających zakryciu

Odbiorowi robót zanikających i ulegających zakryciu podlegają:

przygotowanie podłoża, ewentualnie wykonanie podbudowy, wykonanie podsypki,



9. PODSTAWA PŁATNOŚCI

Ogólne ustalenia dotyczące podstawy płatności podano w OST „Wymagania ogólne” pkt 8

Cena jednostkowa ułożenia 1 metra kwadratowego [m²] nawierzchni obejmuje:

- przygotowanie stanowiska roboczego,
- dostarczenie materiałów, narzędzi i sprzętu, wykonanie podbudowy,
- wykonanie nawierzchni z kostki betonowej, uporządkowanie miejsca wykonywania robót,
- usunięcie pozostałości, resztek i odpadów materiałów, likwidację stanowiska roboczego,
- utylizację opakowań i resztek materiałów zgodnie ze wskazaniami ich producentów.

Cena jednostkowa wykonania 1 metra [m] krawężników i obrzeży:

- przygotowanie stanowiska roboczego,
- dostarczenie materiałów, narzędzi i sprzętu,
- wykonanie ław betonowych pod krawężniki i obrzeża, ułożenie krawężników betonowych,
- ułożenie obrzeży betonowych,
- uporządkowanie miejsca wykonywania robót,
- usunięcie pozostałości, resztek i odpadów materiałów, likwidację stanowiska roboczego,
- utylizację opakowań i resztek materiałów zgodnie ze wskazaniami ich producentów.

10. PRZEPISY ZWIĄZANE

PN-B-06050:1999 Geotechnika - Roboty ziemne - Wymagania ogólne PN-EN 1340:2004

Krawężniki betonowe - Wymagania i metody badań

PN-EN 1340:2004/AC:2007 Krawężniki betonowe - Wymagania i metody badań

PN-S-96014:1997 Drogi samochodowe i lotniskowe - Podbudowa z betonu cementowego pod nawierzchnią ulepszoną -- Wymagania i badania

PN-S-96012:1997 Drogi samochodowe - Podbudowa i ulepszone podłoże z gruntu stabilizowanego cementem

PN-S-96013:1997 Drogi samochodowe - Podbudowa z chudego betonu - Wymagania i badania

PN-EN 12620+A1:2010 Kruszywa do betonu

PN-EN 13043:2004 Kruszywa do mieszanek bitumicznych i powierzchniowych utwaleń stosowanych na drogach, lotniskach i innych powierzchniach przeznaczonych do ruchu

PN-EN 13043:2004/AC:2004 Kruszywa do mieszanek bitumicznych i powierzchniowych utwaleń stosowanych na drogach, lotniskach i innych powierzchniach przeznaczonych do ruchu

PN-EN 13043:2004 Kruszywa do mieszanek bitumicznych i powierzchniowych utwaleń stosowanych na drogach, lotniskach i innych powierzchniach przeznaczonych do ruchu

WT-1 Kruszywa 2010. Kruszywa do mieszanek mineralno-asfaltowych i powierzchniowych utwaleń



SST B.2.02
ROBOTY ZWIĄZANE Z WYKONANIEM ZAGOSPODAROWANIA TERENU
Kod CPV 45236250-7
NAWIERZCHNIE UTWARODZONE TERENU PARKÓW

SZCZEGÓŁOWE SPECYFIKACJE TECHNICZNE WYKONANIA I ODBIORU ROBÓT

1. WSTĘP

1.1. Przedmiot SST

Przedmiotem niniejszej ST są wymagania dotyczące wykonania i odbioru nawierzchni piaskowej w związku z wykonaniem zadania inwestycyjnego: „Zagospodarowanie placu publicznego pomiędzy ulicami Szewską, Niepodległości, Sądową i Rynek w Barlinku na terenie działek nr ewid. 205/10, 205/11 obręb 2 Barlinek, gmina Barlinek, w zakresie przyłączy działki nr 207 w Barlinku”.

Klasyfikacja wg Wspólnego Słownika Zamówień (CPV)

Grupa	Klasa	Kategoria	Opis
452000000-9			Roboty budowlane
	45236000-0		Wyrównywanie terenu
		45236250-7	Wyrównywanie terenu parków
		45233251-3	Wymiana nawierzchni

1.2. Zakres stosowania SST

Szczegółowa specyfikacja techniczna jest dokumentem będącym podstawą do udzielenie zamówienia i zawarcia umowy na wykonanie robót zawartych w punkcie 1.1 niniejszego opracowania.

1.3. Określenia podstawowe

Określenia i nazewnictwo użyte w niniejszej szczegółowej specyfikacji technicznej są zgodne z obowiązującymi podanymi w normach PN i przepisach Prawa budowlanego.

Ulepszone podłoże – warstwa podłoża pod nawierzchnią, ulepszona cementem, stosowana wówczas, gdy podłoże gruntowe ma małą nośność.

Kruszywo stabilizowane cementem – mieszanka kruszywa naturalnego, cementu i wody, obranych w optymalnych ilościach, zagęszczona i stwardniała w wyniku ukończenia procesu wiązania cementu.

Krawężniki betonowe – prefabrykowane belki betonowe ograniczające chodnik dla pieszych odjezdni,

Obrzeże betonowe – prefabrykowane elementy betonowe rozgraniczające jednostronnie lub dwustronnie ciągi komunikacyjne od terenów nie przeznaczonych dla komunikacji.

1.4. Zakres robót objętych SST



Projektowane zagospodarowanie terenu ma na celu zapewnienie prawidłowej obsługi obiektu rekreacyjnego. Należy zapewnić właściwą obsługę komunikacyjną, tj. dojazdy i dojścia w powiązaniu z istniejącym systemem komunikacji.

Dojazd- dojście do obiektu odbywać się będzie zgodnie z planem zagospodarowania terenu
Przewiduje się 4 dojścia do placu publicznego.

Rozwiązania konstrukcyjne

- system kostek „PIANOLA”
- system płyt „Bulvar”
- parking – płyty JOMB
- schody z płyt Scala
- podsypka cementowo-piaskowa 1: 4 – 5 cm
- podbudowa z kruszywa łamanego stabilizowanego mech. 0/31.5mm - 20cm
- ulepszone podłoże z mieszanki związanej hydraulicznie cementem C_{1,5/2} - 20 cm
- obrzeża betonowe 5 - 8 cm na podsypce cementowo piaskowej grubości 3 cm ława betonowa z oporem C12/15 20 x 10 cm
- krawężniki drogowe 22 x 15 cm na podsypce cementowo piaskowej grubości 3 cm ława betonowa z oporem C12/15 20 x 10 cm

1.5. Wymagania ogólne dotyczące robót

Ogólne wymagania dotyczące materiałów, ich pozyskania i składowania podano w OST „Wymagania ogólne. Wykonawca robót jest odpowiedzialny za jakość wykonania robót, ich zgodności z dokumentacją projektową, SST i poleceniami Inspektora.

2. MATERIAŁY

Wymagania ogólne

Wykonawca robót jest odpowiedzialny za jakość wykonania robót, ich zgodność z dokumentacją projektową, SST i poleceniami Inspektora Nadzoru. Ogólne wymagania dotyczące materiałów podano w ogólnej specyfikacji technicznej j pkt 3.1. „Wymagania ogólne”

Nawierzchnie utwardzone,

Nawierzchnie bulwaru, chodników, terenu pod wiatami i miejsc parkingowych projektuje się wykonać w technologii płyt betonowych
Szczegółowe rozwiązania technologiczne i materiałowe określa Dokumentacja Projektowa.

Wyszczególnienie materiałów

System „Pianola” – system 4 dużych kostek układanych w pakietach grubość 8cm

System „Bulvar” – płyty betonowe

Płyty JOMB – nawierzchnia parkingu

system Hansegrand ziarna od 0- 8 mm

Płyty schodowe „SCALA”

Beton na ławę

Beton na ławę z oporem pod krawężnik powinien być klasy B-15. Beton powinien być zaprojektowany zgodnie z PN-EN 206-1:2003.

Obrzeża betonowe

Należy stosować obrzeża betonowe zgodnie z Dokumentacją Projektową. Beton do obrzeży musi spełniać następujące wymagania PN-EN 206-1:2003,;
nasiąkliwość \leq 5%, beton klasy B-25,



przepuszczalność wody – stopień wodoszczelności co najmniej W8, mrozoodporność, zgodnie z– stopień mrozoodporności F-150.

Powierzchnie obrzeży powinny być gładkie, bez rowków, pęknięć i rys. Dopuszcza się drobne pory jako pozostałości po pęcherzykach powietrza i po wodzie, których głębokość nie może przekraczać 5 mm. Zacieranie elementów po wyjęciu ich z formy jest niedopuszczalne. Krawędzie styków montażowych powinny być bez szczyrb.

Do partii obrzeży sprowadzonej przez Wykonawcę dołączone powinno być świadectwo dopuszczenia lub inny dokument potwierdzający jej jakość na podstawie przeprowadzonych badań.

Do badań należy wybrać 8 sztuk obrzeży. Sprawdzenie wyglądu zewnętrznego należy przeprowadzić na podstawie oględzin elementu przez pomiar i policzenie uszkodzeń występujących na powierzchni i krawędziach elementu. Sprawdzenie kształtu i wymiarów elementów należy przeprowadzać z dokładnością do 1 mm przy użyciu suwmiarki oraz przymiaru stalowego lub taśmy. Sprawdzenie kątów prostych w narożach elementów wykonuje się przez przyłożenie kątownika do badanego naroża i zmierzenia odchyłek z dokładnością do 1 mm. W razie wystąpienia wątpliwości Kierownik Projektu może zmienić sposób pobierania próbek lub poszerzyć zakres kontroli obrzeży o inny rodzaj badań, które Wykonawca wykona na swój koszt.

Kruszywa

Do stabilizacji cementem można stosować piaski, mieszanki i żwiry albo mieszanek tych kruszyw, spełniające wymagania podane w tablicy 3.

Kruszywo można uznać za przydatne do stabilizacji cementem wtedy, gdy wyniki badań laboratoryjnych wykażą, że wytrzymałość na ściskanie i mrozoodporność próbek kruszywa stabilizowanego będą zgodne z wymaganiami określonymi w p. 2.5. tablica 3.

Jeżeli kruszywo przeznaczone do wykonania warstwy nie jest wbudowane bezpośrednio po dostarczeniu na budowę i zachodzi potrzeba jego okresowego składowania na terenie budowy, to powinno być ono składowane w przyrmach, na utwardzonym i dobrze odwodnionym placu, w warunkach zabezpieczających przed zanieczyszczeniem i przed wymieszaniem różnych rodzajów kruszyw.

Podbudowa z kruszywa łamanego

Materiałem do wykonania podbudów z kruszyw łamanych, stabilizowanych mechanicznie powinno być kruszywo łamane, uzyskane w wyniku przekruszenia surowca skalnego lub kamieni narzutowych i otoczków albo ziaren żwiru większych od 8mm. Kruszywo powinno być jednorodne, bez zanieczyszczeń obcych i bez domieszek gliny. Warstwę podbudowy należy wykonać w zależności od typu konstrukcji nawierzchni z kruszywa łamanego niesortowanego 0/63 mm o uziarnieniu ciągłym.

Kruszywo winno spełniać następujące wymagania norm: PN-EN 13043:2004.

Kontrolę nośności i zagęszczenia należy oprzeć na metodzie obciążeń płytą o średnicy 30 cm, wg PN-S-02205: 1998.

3. SPRZĘT

Wymagania ogólne

Wykonawca jest zobowiązany do używania jedynie takiego sprzętu, który nie spowoduje niekorzystnego wpływu na jakość wykonywanych robót i będzie gwarantować przeprowadzenie robót, zgodnie z zasadami określonymi w PB i ST.

W przypadku braku ustaleń w wymienionych dokumentach, zasady pracy sprzętu powinny być uzgodnione i zaakceptowane przez Inspektora Nadzoru.

Sprzęt należący do Wykonawcy lub wynajęty do wykonania robót musi być utrzymany w dobrym stanie technicznym i w gotowości do pracy.

Wykonawca dostarczy, na żądanie, Inspektora Nadzoru kopie dokumentów potwierdzających dopuszczenie sprzętu do użytkowania, tam gdzie jest to wymagane przepisami.

Jeżeli przewiduje się możliwość wariantowego użycia sprzętu przy wykonywanych robotach, Wykonawca powiadomi Inspektora Nadzoru o swoim zamiarze wyboru i uzyska jego akceptację.



Wybrany sprzęt po akceptacji, nie może być później zmieniany bez zgody Inspektora Nadzoru. Jakikolwiek sprzęt, maszyny, urządzenia i narzędzia nie gwarantujące zachowania warunków technologicznych, nie zostaną przez Inspektora Nadzoru dopuszczone do robót.

Wykonawca jest zobligowany do skalkulowania kosztów jednorazowych sprzętu w cenie jednostkowej robót, do których ten sprzęt jest przeznaczony. Koszty transportu sprzętu nie podlegają oddzielnej zapłacie.

4. TRANSPORT

Wymagania ogólne

Ogólne wymagania dotyczące transportu podano w OST „Wymagania ogólne” pkt 3.3.

Transport materiałów

Obrzeża betonowe mogą być przewożone dowolnymi środkami transportu. Obrzeża należy układać na środkach transportowych w pozycji pionowej z nachyleniem w kierunku jazdy. Obrzeża powinny być zabezpieczone w czasie transportu, a górna warstwa nie powinna wystawać poza ściany środka transportowego więcej niż 1/3 wysokości tej warstwy.

Kruszywa można przewozić dowolnymi środkami transportu w warunkach zabezpieczających je przed zanieczyszczeniem, zmieszaniem z innymi materiałami, nadmiernym wysuszeniem i zawilgoceniem. Podczas transportu, kruszywo powinno być zabezpieczone przed wysypywaniem.

5. WYKONANIE ROBÓT

Wymagania ogólne

Przed przystąpieniem do układania nawierzchni należy wykonać warstwy konstrukcyjne podłoża.

Koryta pod nawierzchnie

Koryta wykonane w podłożu powinno być wyprofilowane zgodnie z projektowanymi spadkami podłużnymi i poprzecznymi. Wskaźnik zagęszczenia koryta nie powinien być mniejszy niż 0,97 według normalnej metody Proctora.

Podbudowa z kruszywa

Przygotowanie podłoża

Podłoże pod podbudowę tłuczniową powinno być wyprofilowane, zagęszczone i oczyszczone ze wszelkich zanieczyszczeń.

Po oczyszczeniu powierzchni podłoża należy sprawdzić, czy istniejące rzędne terenu umożliwiają uzyskanie po profilowaniu zaprojektowanych rzędnych podłoża. Zaleca się, aby rzędne terenu przed profilowaniem były o co najmniej 5 cm wyższe niż projektowane rzędne podłoża.

Jeżeli powyższy warunek nie jest spełniony i występują zaniżenia poziomu w podłożu przewidzianym do profilowania, Wykonawca powinien spulchnić podłoże na głębokość zaakceptowaną przez Inżyniera, dowieźć dodatkowy grunt spełniający wymagania obowiązujące dla górnej strefy korpusu, w ilości koniecznej do uzyskania wymaganych rzędnych wysokościowych i zagęścić warstwę do uzyskania wartości wskaźnika zagęszczenia $I_s \geq 0.97$. Wskaźnik zagęszczenia należy wykonać po jednym na każde 100 m² koryta i nie mniej niż 2 na każdej działce roboczej. Do profilowania podłoża należy stosować równiarki lub roboty wykonać ręcznie. Ścięty grunt powinien być wykorzystany na uzupełnienie poboczy w inny sposób zaakceptowany przez Inżyniera.

Bezpośrednio po profilowaniu podłoża należy przystąpić do jego zagęszczania. Wilgotność gruntu podłoża podczas zagęszczania powinna być równa wilgotności optymalnej z tolerancją od -20% do +10%.

Podbudowa z kruszywa łamanego powinna być ułożona na podłożu zapewniającym nie przenikanie drobnych cząstek gruntu do warstwy podbudowy. Podbudowa powinna być wytyczona w sposób umożliwiający jej wykonanie zgodnie z dokumentacją projektową lub według zaleceń Inżyniera, z tolerancjami określonymi w niniejszych specyfikacjach.

Wbudowywanie i zagęszczanie kruszywa

Mieszanka kruszywa powinna być rozkładana w warstwie o jednakowej grubości, takiej, aby jej ostateczna grubość po zagęszczeniu była równa grubości projektowanej. Grubość pojedynczo układanej warstwy nie



może przekraczać 20 cm na poszerzeniach i 15 cm na zjazdach po zagęszczeniu. Warstwa podbudowy powinna być rozłożona w sposób zapewniający osiągnięcie wymaganych spadków i rzędnych wysokościowych.

Wilgotność mieszanki kruszywa podczas zagęszczania powinna odpowiadać wilgotności optymalnej, określonej według próby Proctora, zgodnie z PN-B-04481 [1] (metoda II). Materiał nadmiernie nawilgocony, powinien zostać osuszony przez mieszanie i napowietrzanie. Jeżeli wilgotność mieszanki kruszywa jest niższa od optymalnej o 20% jej wartości, mieszanka powinna być zwilżona określoną ilością wody i równomiernie wymieszana. W przypadku, gdy wilgotność mieszanki kruszywa jest wyższa od optymalnej o 10% jej wartości, mieszankę należy osuszyć.

Wskaźnik zagęszczenia podbudowy powinien odpowiadać przyjętemu poziomowi wskaźnika nośności podbudowy wg tablicy 1.

Zagęszczanie podbudowy o przekroju daszkowym powinno rozpocząć się od krawędzi i stopniowo przesuwając się pasami podłużnymi, częściowo nakładającymi się w kierunku osi jezdni. Zagęszczenie podbudowy o jednostronnym spadku poprzecznym powinno rozpocząć się od dolnej krawędzi i przesuwając się pasami podłużnymi, częściowo nakładającymi się, w kierunku jej górnej krawędzi.

Po zagęszczeniu cały nadmiar kruszywa drobnego należy usunąć z podbudowy szczotkami tak, aby ziarna kruszywa grubego wystawały nad powierzchnię od 3 do 6 mm.

Utrzymanie podbudowy

Podbudowa po wykonaniu, a przed ułożeniem następnej warstwy, powinna być utrzymywana w dobrym stanie. Jeżeli Wykonawca będzie wykorzystywał, za zgodą Inżyniera, gotową podbudowę do ruchu budowlanego, to jest obowiązany naprawić wszelkie uszkodzenia podbudowy, spowodowane przez ten ruch. Koszt napraw wynikłych z niewłaściwego utrzymania podbudowy obciąża Wykonawcę robót.

Krawężniki i obrzeża

Wykonanie ławy pod obrzeże

Ławę betonową z oporem wykonuje się pod krawężnik 20x30, a pod krawężnik najazdowy bez oporu w szalowaniu. Beton rozścielany w szalowaniu powinien być wyrównywany warstwami. Betonowanie ławy należy wykonywać zgodnie z wymaganiami PN-EN: 206-1:2003/A1:2004. Co 50 m wykonanej ławy, należy wykonać szczeliny dylatacyjne wypełnione bitumiczną masą zalewową.

Ustawienie obrzeży

Obrzeża ustawiać należy na podsypce piaskowej o grubości 3 cm po zagęszczeniu. Wysokość obrzeży nad powierzchnią od strony ciągu komunikacyjnego powinny wynosić 5 - 6 cm. Niweleta obrzeży powinna być zgodna z projektowaną niweletą ciągu komunikacyjnego. Tylne ściany obrzeży powinny być po ustawieniu obsypane piaskiem, żwirem lub miejscowym gruntem przepuszczalnym. Materiał, którym zostanie obsypane tylne ściany obrzeży należy ubić. Spoiny nie powinny przekraczać szerokości 1 cm. Spoiny przed zalaniem należy oczyścić i zmyć wodą. Spoiny muszą być wypełnione całkowicie na pełną głębokość.

KONTROLA JAKOŚCI ROBÓT

Wymagania ogólne

Ogólne wymagania dotyczące kontroli jakości robót podano w „Wymaganiach ogólnych” punkt 5 ogólnej specyfikacji technicznej.

W czasie budowy Wykonawca powinien prowadzić systematyczne pomiary i badania kontrolne i dostarczać je Inspektorowi. Pomiary i badania kontrolne Wykonawca powinien wykonać z częstotliwością gwarantującą zachowanie wymagań jakości robót, lecz nie rzadziej niż wskazano w odpowiednich punktach niniejszej specyfikacji.



Kontrola przed przystąpieniem do robót

Przed przystąpieniem do wykonywania robót Wykonawca powinien sprawdzić sprawność sprzętu, środków transportu, zasoby sprowadzonych materiałów oraz inne czynniki zapewniające możliwość prowadzenia robót zgodnie z PZJ.

Kontrola w czasie wykonywania robót

W czasie wykonywania robót Wykonawca powinien prowadzić doraźne kontrole wszystkich asortymentów robót, składających się na ogólny element. Kontrola obejmować powinna zgodność wykonywanych robót z Dokumentacją Projektową, ustaleniami zawartymi w punkcie 5 niniejszych SST - "Wykonanie robót" oraz w zakresie rodzaju badań i tolerancji wykonania robót z ustaleniami punktu 6 niniejszej SST - "Kontrola jakości robót".

Kontrola po wykonaniu robót

Po wykonaniu robót należy sprawdzić: konstrukcję, równość nawierzchni, profil podłużny, profil poprzeczny, równoległość spoin, szerokość i wypełnienie spoin.

Przeprowadzenie badań

Sprawdzenie podłoża i podbudowy

Sprawdzenie podłoża i podbudowy polega na stwierdzeniu ich zgodności z dokumentacją projektową.

Dopuszczalne tolerancje wynoszą dla :

głębokości koryta ± 1 cm, szerokości

koryta : ± 5 cm.

Sprawdzenie podsypki.

Sprawdzenie podsypki w zakresie składu, grubości i wymaganych spadków polega na stwierdzeniu zgodności z Dokumentacją Projektową.

Sprawdzenie wykonania nawierzchni

Sprawdzenie prawidłowości wykonania nawierzchni z płyt betonowych polega na sprawdzeniu zgodności wykonania z dokumentacją projektową oraz wymaganiami niniejszej SST:

- pomierzenie szerokości spoin,
- sprawdzenie prawidłowości wykonania spoin,
- sprawdzenie prawidłowości ubijania (wibrowania),
- sprawdzenie, czy przyjęty deseń (wzór) i kolor nawierzchni jest zachowany.

Sprawdzenie równości nawierzchni

Sprawdzenie równości nawierzchni przeprowadzać należy łatą, co najmniej raz na każdej ułożonej nawierzchni zjazdu i w punktach wątpliwych. Dopuszczalny prześwit pod łatą 4 m nie powinien przekraczać 1 cm.

Sprawdzenie profilu podłużnego

Sprawdzenie profilu podłużnego przeprowadzać należy za pomocą niwelacji, biorąc pod uwagę punkty charakterystyczne. Odchylenia od projektowanej niwelety nawierzchni nie mogą przekraczać ± 2 cm.

Sprawdzenie przekroju poprzecznego

Sprawdzenie profilu poprzecznego dokonywać należy szablonem z poziomą. Dopuszczalne odchylenia od przyjętego profilu wynoszą ± 0.3 %.

Ocena badań

Nawierzchnia zostanie uznana za wykonaną, jeżeli wyniki wszystkich przeprowadzonych badań wymienionych w p. 6.5. okażą się pozytywne.

7. OBMIAR ROBÓT



Ogólne zasady obmiaru robót podano w OST „Wymagania ogólne” pkt 6.

Jednostką obmiaru robót związanych z wykonaniem nawierzchni utwardzonych są:

- [m²] wykonania nawierzchni,
- [mb] wykonania obrzeży i krawężników.

8. ODBIÓR ROBÓT

Ogólne zasady odbioru podkładów.

Ogólne zasady odbioru robót podano w OST „Wymagania ogólne” pkt 7. Sprawdzeniu i odbiorowi podlegają:

sprawdzenie podsypki polega na stwierdzeniu jej zgodności z dokumentacją,
sprawdzenie szerokości oraz powiązania spoin, zbadanie
rodzaju i gatunku użytych materiałów,

Jeżeli wszystkie czynności odbioru robót dały wyniki pozytywne, wykonane roboty należy uznać za zgodne ze SST.

Odbiór robót zanikających i ulegających zakryciu

Odbiorowi robót zanikających i ulegających zakryciu podlegają:

przygotowanie podłoża, ewentualnie wykonanie podbudowy, wykonanie podsypki,

9. PODSTAWA PŁATNOŚCI

Ogólne ustalenia dotyczące podstawy płatności podano w OST „Wymagania ogólne” pkt 8

Cena jednostkowa ułożenia 1 metra kwadratowego [m²] nawierzchni obejmuje:

- przygotowanie stanowiska roboczego,
- dostarczenie materiałów, narzędzi i sprzętu, wykonanie podbudowy,
- wykonanie nawierzchni z kostki betonowej, uporządkowanie miejsca wykonywania robót,
- usunięcie pozostałości, resztek i odpadów materiałów, likwidacja stanowiska roboczego,
- utylizację opakowań i resztek materiałów zgodnie ze wskazaniami ich producentów.

Cena jednostkowa wykonania 1 metra [m] krawężników i obrzeży:

- przygotowanie stanowiska roboczego,
- dostarczenie materiałów, narzędzi i sprzętu,
- wykonanie ław betonowych pod krawężniki i obrzeża, ułożenie krawężników betonowych,
- ułożenie obrzeży betonowych,
- uporządkowanie miejsca wykonywania robót,
- usunięcie pozostałości, resztek i odpadów materiałów, likwidacja stanowiska roboczego,
- utylizację opakowań i resztek materiałów zgodnie ze wskazaniami ich producentów.

10. PRZEPISY ZWIĄZANE

PN-B-06050:1999 Geotechnika - Roboty ziemne - Wymagania ogólne PN-EN 1340:2004

Krawężniki betonowe - Wymagania i metody badań

PN-EN 1340:2004/AC:2007 Krawężniki betonowe - Wymagania i metody badań

PN-S-96014:1997 Drogi samochodowe i lotniskowe - Podbudowa z betonu cementowego pod nawierzchnią ulepszoną -- Wymagania i badania

PN-S-96012:1997 Drogi samochodowe - Podbudowa i ulepszone podłoża z gruntu stabilizowanego cementem

PN-S-96013:1997 Drogi samochodowe - Podbudowa z chudego betonu - Wymagania i badania

INWESTYCJA: ZAGOSPODAROWANIE PLACU PUBLICZNEGO POMIĘDZY UL. SZEWSKA, NIEPODLEGŁOŚCI, SĄDOWĄ I RYNEK WBARLINKU

INWESTOR: GMINA BARLINEK, UL. NIEPODLEGŁOŚCI 20, 74-320 BARLINEK

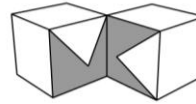

PN-EN 12620+A1:2010 Kruszywa do betonu

PN-EN 13043:2004 Kruszywa do mieszanek bitumicznych i powierzchniowych utwaleń stosowanych na drogach, lotniskach i innych powierzchniach przeznaczonych do ruchu

PN-EN 13043:2004/AC:2004 Kruszywa do mieszanek bitumicznych i powierzchniowych utwaleń stosowanych na drogach, lotniskach i innych powierzchniach przeznaczonych do ruchu

PN-EN 13043:2004 Kruszywa do mieszanek bitumicznych i powierzchniowych utwaleń stosowanych na drogach, lotniskach i innych powierzchniach przeznaczonych do ruchu

WT-1 Kruszywa 2010. Kruszywa do mieszanek mineralno-asfaltowych i powierzchniowych utwaleń



SST B. 2.02

ROBOTY ZWIĄZANE Z WYKONANIEM ZAGOSPODAROWANIA TERENU

Kod CPV 45212140-9

Wykonanie nasadzeń roślin ozdobnych

SZCZEGÓLWE SPECYFIKACJE TECHNICZNE WYKONANIA I ODBIORU ROBÓT BUDOWLANYCH

KOD CPV: 45000000-8 Roboty budowlane

Zagospodarowanie terenu

Zieleń

WSTĘP

1.1. Przedmiot SST

Przedmiotem niniejszej SST jest określenie wymagań dotyczących wykonania i odbioru terenów zielonych w związku z wykonaniem zadania inwestycyjnego: „Zagospodarowanie placu publicznego pomiędzy ulicami Szewską, Niepodległości, Sądową i Rynek w Barlinku na terenie działek nr ewid. 205/10, 205/11 obręb 2 Barlinek, gmina Barlinek, w zakresie przyłączy działki nr 207 w Barlinku”

Klasyfikacja robót wg Wspólnego Słownika Zamówień (CPV)

Grupa	Klasa	Kategoria	Opis
77000000-0			Usługi rolnictwa, leśnictwa oraz ogrodnictwa
	77300000-3		Usługi ogrodnicze
		77310000-6	Usługi sadzenia roślin oraz utrzymania terenów zielonych
		77314000-4	Usługi utrzymania gruntów

1.2. Zakres stosowania specyfikacji

Specyfikacja stanowi dokument będący podstawą do udzielenia zamówienia i zawarcia umowy na wykonanie robót na zadaniu opisanym w pkt. 1.1 niniejszej specyfikacji

1.3. Definicje podstawowe

Określenia i nazewnictwo użyte w niniejszej szczegółowej specyfikacji technicznej są zgodne z obowiązującymi podanymi w normach PN i przepisach Prawa budowlanego.

Materiał roślinny - sadzonki drzew, krzewów, kwiatów jednorocznych i wieloletnich.

Ziemia urodzajna (humus) - ziemia roślinna zawierająca, co najmniej 2% części organicznych **Humusowanie** - zespół czynności przygotowujących powierzchnię gruntu do obudowy roślinnej, obejmujący dogęszczenie gruntu, rowkowanie, naniesienie ziemi urodzajnej z jej grabieniem (bronowaniem) i dogęszczeniem.

Moletowanie - proces umożliwiający dogęszczenie ziemi urodzajnej i wytworzenie bruzd, przeprowadzany np. za pomocą walca o odpowiednio ukształtowanej powierzchni.

Bryła korzeniowa - uformowana przez szkółkowanie bryła ziemi z przerastającymi ją korzeniami rośliny.

Forma naturalna - forma drzew do zadrzewień zgodna z naturalnymi cechami wzrostu.

Forma pienna - forma niektórych krzewów sztucznie wytworzona w szkółce z pniami o wysokości od 1,80 do 2,20 m, z wyraźnym nieprzyciętym przewodnikiem i uformowaną koroną. Forma krzewiasta - forma właściwa dla krzewów lub forma utworzona w szkółce przez niskie przycięcie przewodnika celem uzyskania wielopędowości.

1.4. Zakres robót objętych specyfikacją

INWESTYCJA: ZAGOSPODAROWANIE PLACU PUBLICZNEGO POMIĘDZY UL. SZEWSKĄ, NIEPODLEGŁOŚCI, SĄDOWĄ I RYNEK WBARLINKU

INWESTOR: GMINA BARLINEK, UL. NIEPODLEGŁOŚCI 20, 74-320 BARLINEK



Projekt przewiduje obsadzenie krzewami w formie żywopłotu dookoła zagospodarowywanego terenu. Nie przewiduje się nasadzeń nowych drzew. Całość terenu poza miejscami montażu urządzeń rekreacyjnych przewiduje się do obsiania trawą.

1.5. Wymagania ogólne dotyczące robót

Wykonawca robót jest odpowiedzialny za jakość wykonania robót, ich zgodność z dokumentacją projektową, SST oraz wytycznymi Inwestora lub Inspektora Nadzoru.

Wymagania ogólnie dotyczące robót zostały określone w OST „Wymagania ogólne” pkt. 2

1.6. Materiały niezbędne do wykonania robót

Nasiona traw

Sadzonki drzew i krzewów

Ziemia urodzajna (humus)

2. MATERIAŁY

2.1. Wyszczególnienie materiałów

Drzewa i krzewy:

Dostarczone sadzonki powinny być zgodne z normą PN-R-67023 i PN-R-67022, właściwie oznaczone, tzn. muszą mieć etykiety, na których podana jest nazwa łacińska, forma, wybór, wysokość pnia, numer normy. Sadzonki drzew i krzewów powinny być prawidłowo uformowane z zachowaniem pokroju charakterystycznego dla gatunku i odmiany oraz posiadać następujące cechy:

- pąk szczytowy przewodnika powinien być wyraźnie uformowany,
- przyrost ostatniego roku powinien wyraźnie i prosto przedłużać przewodnik,
- system korzeniowy powinien być skupiony i prawidłowo rozwinięty, na korzeniach szkieletowych powinny występować liczne korzenie drobne,
- u roślin sadzonych z bryłą korzeniową, np. krzewów iglastych, bryła korzeniowa powinna być prawidłowo uformowana i nie uszkodzona,
- pędy korony drzew i krzewów nie powinny być przycięte, chyba że jest to cięcie formujące, np. u form kulistych,
- pędy boczne korony powinny być równomiernie rozmieszczone,
- przewodnik powinien być praktycznie prosty,
- blizny na przewodniku powinny być dobrze zarośnięte, dopuszcza się 4 niecałkowicie zarośnięte
- blizny na przewodniku w II wyborze, u form naturalnych drzew.

Wady niedopuszczalne:

- silne uszkodzenia mechaniczne roślin,
- odrosty podkładki poniżej miejsca szczepienia,
- ślady żerowania szkodników,
- oznaki chorobowe,
- zwiędnięcie i pomarszczenie kory na korzeniach i częściach naziemnych,
- martwice i pęknięcia kory,
- uszkodzenie pąka szczytowego przewodnika,
- dwupędowe korony drzew formy piennej,
- uszkodzenie lub przesuszenie bryły korzeniowej,
- złe zarośnięcie odmiany szczepionej z podkładką.

Nasiona traw

Nasiona traw najczęściej występują w postaci gotowych mieszanek z nasion różnych gatunków. Gotowa mieszanka traw powinna mieć oznaczony procentowy skład gatunkowy, klasę, numer normy, według której została wyprodukowana, zdolność kiełkowania.

Ziemia urodzajna (humus)

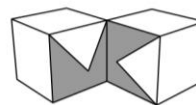

Ziemia urodzajna powinna zawierać, co najmniej 2% części organicznych. Ziemia urodzajna powinna być wilgotna i pozbawiona kamieni większych od 5 cm oraz wolna od zanieczyszczeń obcych.

W przypadkach wątpliwych Inspektor nadzoru może zlecić wykonanie badań w celu stwierdzenia, że ziemia urodzajna odpowiada następującym kryteriom:

Optymalny skład granulometryczny:

frakcja ilasta ($d < 0,002$ mm)	12 - 18%
frakcja pylasta (0,002 do 0,05 mm)	20 - 30%
frakcja piaszczysta (0,05 do 2,0 mm)	45 - 70%
zawartość fosforu (P ₂ O ₅)	> 20 mg/m ² ,
zawartość potasu (K ₂ O)	> 30 mg/m ² ,
kwasowość pH	≥ 5,5.

Ziemia kompostowa

Do nawożenia gleby mogą być stosowane komposty, powstające w wyniku rozkładu różnych odpadków roślinnych i zwierzęcych (np. torfu, fekaliów, kory drzewnej, chwastów, plewów), przy kompostowaniu ich na otwartym powietrzu w pryzmach, w sposób i w warunkach zapewniających utrzymanie wymaganych cech wskaźników jakości kompostu.

Ziemia kompostowa powinna posiadać odpowiednią strukturę gruzełkową, a nie może zawierać chwastów, korzeni, kamieni i innych zanieczyszczeń. Wymagana kwasowość ziemi, to pH 5,5-6,5.

Nawozy mineralne

Nawozy mineralne powinny być w opakowaniu, z podanym składem chemicznym (zawartość azotu, fosforu, potasu). Nawozy należy zabezpieczyć przed zawilgoceniem i zbryleniem w czasie transportu i przechowywania.

3. SPRZĘT

Ogólne wymagania dotyczące sprzętu podano w OST „Wymagania ogólne” pkt 3.2.

Wykonawca przystępujący do wykonania zieleni drogowej powinien wykazać się możliwością korzystania z następującego sprzętu:

głębogryzarek, pługów, kultywatorów, bron do uprawy gleby, wału kolczatki oraz wału gładkiego do zakładania trawników, kosiarki mechanicznej do pielęgnacji trawników, sprzętu do pozyskiwania ziemi urodzajnej (np. spycharki gąsienicowej, koparki).

4. TRANSPORT

Ogólne wymagania dotyczące transportu podano w OST „Wymagania ogólne” pkt 3.3. Transport materiałów do zieleni może być dowolny pod warunkiem, że nie uszkodzi, ani też nie pogorszy jakości transportowanych materiałów.

W czasie transportu krzewy muszą być zabezpieczone przed uszkodzeniem bryły korzeniowej lub korzeni i pędów. Rośliny z bryłą korzeniową muszą mieć opakowane bryły korzeniowe lub być w pojemnikach.

Krzewy mogą być przewożone wszystkimi środkami transportowymi. W czasie transportu należy zabezpieczyć je przed wyschnięciem i przemarzeniem. Krzewy po dostarczeniu na miejsce przeznaczenia powinny być natychmiast sadzone. Jeśli jest to niemożliwe, należy je zadołować w miejscu ocienionym i nieprzewiewnym, a w razie suszy podlewać.

5. WYKONANIE ROBÓT

5.1. Wymagania ogólne

Ogólne wymagania dotyczące wykonania robót związanych z zielenią podano w OST „Wymagania ogólne” pkt 4.

5.2. Wycinka istniejącej szaty roślinnej – jeżeli będzie konieczna

Zasady oczyszczania terenu z drzew i krzaków



Roboty związane z usunięciem drzew i krzaków obejmują wycięcie i wykarczowanie drzew i krzaków, wywiezienie pni, karpiny i gałęzi poza teren budowy na wskazane miejsce, zasypanie dołów oraz ewentualne spalanie na miejscu pozostałości po wykarczowaniu.

Zgoda na prace związane z usunięciem drzew i krzaków powinna być uzyskana przez Zamawiającego.

Wycinkę drzew o właściwościach materiału użytkowego należy wykonywać w tzw. sezonie rębny, ustalonym przez Inwestora bądź inżyniera kontraktu. W miejscach dokopów i tych wykopów, z których grunt jest przeznaczony do wbudowania w nasypy, teren należy oczyścić z roślinności, wykarczować pnie i usunąć korzenie tak, aby zawartość części organicznych w gruntach przeznaczonych do wbudowania w nasypy nie przekraczała 2%.

Usunięcie drzew i krzaków

Poza miejscami wykopów doły po wykarczowanych pniach należy wypełnić gruntem przydatnym do budowy nasypów i zagęścić, zgodnie z wymaganiami zawartymi w SST B.1.01 „Roboty ziemne”.

Doły w obrębie przewidywanych wykopów, należy tymczasowo zabezpieczyć przed gromadzeniem się w nich wody. Wykonawca ma obowiązek prowadzenia robót w taki sposób, aby drzewa przedstawiające wartość jako materiał użytkowy (np. budowlany, meblarski itp.) nie utraciły tej właściwości w czasie robót.

Zniszczenie pozostałości po usuniętej roślinności

Sposób zniszczenia pozostałości po usuniętej roślinności powinien być zgodny z ustaleniami SST lub wskazaniami Inwestora bądź Inspektora Nadzoru.

Jeżeli dopuszczono przerobienie gałęzi na korę drzewną za pomocą specjalistycznego sprzętu, to sposób wykonania powinien odpowiadać zaleceniom producenta sprzętu. Nieużyteczne pozostałości po przeróbce powinny być usunięte przez Wykonawcę z terenu budowy.

Jeżeli dopuszczono spalanie roślinności usuniętej w czasie robót przygotowawczych Wykonawca ma obowiązek zadbać, aby odbyło się ono z zachowaniem wszystkich wymogów bezpieczeństwa i odpowiednich przepisów.

Zaleca się stosowanie technologii, umożliwiających intensywne spalanie, z powstawaniem małej ilości dymu, to jest spalanie w wysokich stosach albo spalanie w dołach z wymuszonym dopływem powietrza. Po zakończeniu spalania ogień powinien być całkowicie wygaszony, bez pozostawienia tłących się części.

Jeżeli warunki atmosferyczne lub inne względy zmusiły Wykonawcę do odstąpienia od spalania lub jego przerwania, a nagromadzony materiał do spalania stanowi przeszkodę w prowadzeniu innych prac, Wykonawca powinien usunąć go w miejsce tymczasowego składowania lub w inne miejsce zaakceptowane przez Inżyniera, w którym będzie możliwe dalsze spalanie.

Pozostałości po spalaniu powinny być usunięte przez Wykonawcę z terenu budowy. Jeśli pozostałości po spalaniu, za zgodą Inżyniera, są zakopywane na terenie budowy, to powinny być one układane w warstwach. Każda warstwa powinna być przykryta warstwą gruntu. Ostatnia warstwa powinna być przykryta warstwą gruntu o grubości, co najmniej 30 cm i powinna być odpowiednio wyrównana i zagęszczona. Pozostałości po spalaniu nie mogą być zakopywane pod rowami odwadniającymi ani pod jakimikolwiek obszarami, na których od bywa się przepływ wód powierzchniowych.

5.3. Nawierzchnia trawiasta

W ramach nowoprojektowanej zieleni przewidziano nawierzchnie trawiaste.

Warstwę wegetacyjną stanowić będzie ziemia wymieszana z torfem - grubość tej warstwy powinna wynosić min. 20 mm, dodatkowo utwardzona walcem ręcznym.

Przygotowanie podłoża

Najodpowiedniejszą porą na założenie trawników jest maj. Nasiona traw wysiewamy dopiero po dokładnym przygotowaniu podłoża. Postępujemy tak samo jak w przypadku zakładania rabat kwiatowych. Ziemia nie może być zbita, koniecznie należy ją przekopać na głębokość około 25 cm szpadlem. W miejscach szczególnie zachwaszczonych może okazać się konieczne zastosowanie chemicznych preparatów chwastobójczych. Warstwa urodzajna musi mieć odpowiednią grubość - przynajmniej 20 cm. W przeciwnym razie, np. w miejscach, gdzie ją wcześniej usunięto lub przykryto warstwą gliny (dzieje się tak w czasie prac budowlanych), trzeba ją uzupełnić. Glebę ciężką należy wymieszać z piaskiem. Wierzchnią



warstwę podłoża należy odpowiednio wzbogacić. Najprostszy i najszybszy sposobem to użycie wieloskładnikowego nawozu mineralnego, np. Azofoski. Na glebach piaszczystych korzystne jest wysianie rok wcześniej tzw. nawozów zielonych - roślin takich jak łubin, facelia czy gorczyca.

Pora siewu

Trawy najlepiej kiełkują w temperaturze przynajmniej 10 °C. Na 1 m² trawnik a potrzeba 25-30 g nasion - w przybliżeniu jest to jedna pełna garść. Żeby nasionka dobrze przylegały do cząsteczek gleby, trzeba je delikatnie zmieszać z jej wierzchnią warstwą (ok. 1 cm), następnie należy utwardzić podłoże wałem. Obsianą powierzchnię koniecznie trzeba podlać. Można do tego wykorzystać zraszacze, które rozbijają wodę na drobne krople. W pierwszej fazie wzrostu traw (około 3 tygodni) glebę należy podlewać systematycznie, nie dopuszczając do jej wyschnięcia.

Pierwsze cięcie

Młode źdźbła traw nie powinny być zbyt wysokie (mogłyby się pokładać), dlatego kiedy osiągną 8-10 cm, musimy je skrócić. Używamy do tego celu kosiarki, której nóż ustawiamy na wysokości nie niższej niż 5 cm. Podczas kilku kolejnych koszeń trawnik należy strzyć właśnie na tę wysokość. Systematyczne koszenie zagęszcza trawę, wzmacniając tym samym jej korzenie, a wiele uporczywych chwastów zamiast krzewi się i wydawać nasiona ginie. Jeśli trawa zagęści się, można ją bardziej skracać. Na początek wystarczy 4 cm, w miejscach zacienionych przynajmniej 4,5 cm. Jeśli podczas zakładania trawnika zostały zastosowane preparaty mineralne, to zabieg ten wznawiamy już po 6 tygodniach. W tym przypadku można używać nawozów przeznaczonych specjalnie do trawników.

5.4. Pielęgnacja trawników

Najważniejszym zabiegiem w pielęgnacji trawników jest koszenie:

pierwsze koszenie powinno być przeprowadzone, gdy trawa osiągnie wysokość około 10 cm, następne koszenia powinny się odbywać w takich odstępach czasu, aby wysokość trawy przed kolejnym koszeniem nie przekraczała wysokości 10 do 12 cm, ostatecznie, przedzimowe koszenie trawników powinno być wykonane z 1-miesięcznym wyprzedzeniem spodziewanego nastania mrozów (dla warunków klimatycznych Polski można przyjąć pierwszą połowę października), koszenia trawników w całym okresie pielęgnacji powinny się odbywać często i w regularnych odstępach czasu, przy czym częstość koszenia i wysokość cięcia, należy uzależniać od gatunku wysianej trawy, chwasty trwałe w pierwszym okresie należy usuwać ręcznie; środki chwastobójcze o selektywnym działaniu należy stosować z dużą ostrożnością i dopiero po okresie 6 miesięcy od założenia trawnika.

Trawniki wymagają nawożenia mineralnego - około 3 kg NPK na 1 ar w ciągu roku. Mieszanki nawozów należy przygotowywać tak, aby trawom zapewnić składniki wymagane w poszczególnych porach roku: wiosną, trawnik wymaga mieszanki z przewagą azotu, od połowy lata należy ograniczyć azot, zwiększając dawki potasu i fosforu, ostatecznie nawożenie nie powinno zawierać azotu, lecz tylko fosfor i potas.

5.5. Wymagania dotyczące sadzenia krzewów

Wymagania dotyczące sadzenia krzewów są następujące:

pora sadzenia - jesień lub wiosna,

miejsce sadzenia - powinno być wyznaczone w terenie, zgodnie z dokumentacją projektową, dołki pod krzewy powinny mieć wielkość wskazaną w dokumentacji projektowej i zaprawione ziemią urodzajną, roślina w miejscu sadzenia powinna znaleźć się do 5 cm głębiej jak rosła w szkółce. Zbyt głębokie lub płytkie sadzenie utrudnia prawidłowy rozwój rośliny, korzenie złamane i uszkodzone należy przed sadzeniem przyciąć, przy sadzeniu drzew formy piennej należy przed sadzeniem wbić w dno dołu drewniany palik, korzenie roślin zasypywać sybką ziemią, a następnie prawidłowo ubić, uformować miskę i podlać, formy piennej należy przywiązać do palika tuż pod koroną, wysokość palika wbitego w grunt powinna być równa wysokości pnia posadzonego, palik powinien być umieszczony od strony najczęściej wiejących wiatrów.

5.6. Pielęgnacja po posadzeniu

Pielęgnacja w okresie gwarancyjnym (w ciągu roku po posadzeniu) polega na:

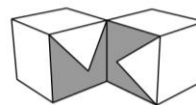

podlewaniu, odchwaszczaniu, nawożeniu, usuwaniu odrostów korzeniowych, poprawianiu misek, okopczykowaniu krzewów jesienią, rozgarnięciu kopczyków wiosną i uformowaniu misek, wymianie uschniętych i uszkodzonych krzewów, wymianie zniszczonych palików i wiazań, przycięciu złamanych, chorych lub krzyżujących się gałęzi (cięcia pielęgnacyjne i formujące).

5.7. Pielęgnacja istniejących (starszych) drzew i krzewów

Najczęściej stosowanym zabiegiem w pielęgnacji drzew i krzewów jest cięcie, które powinno uwzględniać cechy poszczególnych gatunków roślin, a mianowicie:

sposób wzrostu, rozgałęzienie i zagęszczenie gałęzi, konstrukcję korony.

Projektując cięcia zmierzające do usunięcia znacznej części gałęzi lub konarów, należy unikać ich jako jednorazowego zabiegu. Cięcia takie lepiej przeprowadzić stopniowo, przez 2 do 3 lat. W zależności od określonego celu, stosuje się następujące rodzaje cięcia:

cięcia drzew dla zapewnienia bezpieczeństwa pojazdów, przechodniów lub mieszkańców, drzew rosnących na koronie dróg i ulic oraz w pobliżu budynków mieszkalnych. Dla uniknięcia kolizji z pojazdami usuwa się gałęzie zwisające poniżej 4,50 m nad jezdnią dróg i poniżej 2,20 m nad chodnikami;

cięcia krzewów lub gałęzi drzew ograniczających widoczność na skrzyżowaniach dróg;

cięcia krzewów przesadzonych dla doprowadzenia do równowagi między zmniejszonym systemem korzeniowym a koroną, co może mieć również miejsce przy naruszeniu systemu korzeniowego w trakcie prowadzenia robót ziemnych. Usuwa się wtedy - w zależności od stopnia zmniejszenia systemu korzeniowego od 20 do 50% gałęzi;

cięcia odmładzające krzewów, których gałęzie wykazują małą żywotność, powodują niepożądane zagęszczenie, zbyt duże rozmiary krzewu. Zabieg odmładzania można przeprowadzać na krzewach rosnących w warunkach normalnego oświetlenia, z odpowiednim nawożeniem i podlewaniem;

cięcia sanitarne, zapobiegające rozprzestrzenianiu czynnika chorobotwórczego, po przez usuwanie gałęzi porażonych przez chorobę lub martwych;

cięcia żywopłotów powinny być intensywne od pierwszych lat po posadzeniu. Cięcia po posadzeniu powinny być możliwie krótkie i wykonywane na każdym krzewie osobno, dopiero w następnych latach po uzyskaniu zagęszczenia pędów, cięcia dokonuje się w określonej płaszczyźnie. Najczęściej stosowane są płaskie cięcia górnej powierzchni żywopłotu.

6. Kontrola jakości robót

6.1. Wymagania ogólne

Ogólne wymagania dotyczące kontroli jakości robót podano w „Wymaganiach ogólnych” punkt 5 ogólnej specyfikacji technicznej.

6.2. Trawniki

Kontrola w czasie wykonywania trawników polega na sprawdzeniu:

oczyszczenia terenu z gruzu i zanieczyszczeń, określenia ilości zanieczyszczeń (w m³),

pomiaru odległości wywozu zanieczyszczeń na zwalnię,

wymiany gleby jałowej na ziemię urodzajną z kontrolą grubości warstwy rozścielonej ziemi,

ilości rozrzuconego kompostu,

prawidłowego uwałowania terenu,

zgodności składu gotowej mieszanki traw z ustaleniami dokumentacji projektowej, gęstości zasiewu nasion,

prawidłowej częstotliwości koszenia trawników i ich odchwaszczania, okresów podlewania, zwłaszcza podczas suszy,

dosiewania płaszczyzn trawników o zbyt małej gęstości wykiełkowanych ździebeł trawy.

Kontrola robót przy odbiorze trawników dotyczy:

prawidłowej gęstości trawy (trawniki bez tzw. „łysin”), obecności gatunków niewysiewanych oraz chwastów.

6.3. Drzewa i krzewy

Kontrola robót w zakresie sadzenia i pielęgnacji drzew i krzewów polega na sprawdzeniu:

INWESTYCJA: ZAGOSPODAROWANIE PLACU PUBLICZNEGO POMIĘDZY UL. SZEWSKA, NIEPODLEGŁOŚCI, SĄDOWĄ I RYNEK WBARLINKU

INWESTOR: GMINA BARLINEK, UL. NIEPODLEGŁOŚCI 20, 74-320 BARLINEK



wielkości dołków pod drzewa i krzewy, zaprawienia dołków ziemi ą urodzajną,
zgodności realizacji obsadzenia z dokumentacją projektową w zakresie miejsc sadzenia, gatunków i odmian, odległości sadzonych roślin,
materiału roślinnego w zakresie wymagań jakościowych systemu korzeniowego, pokroju, wieku, zgodności z normami: PN-R-67022 i PN-R-67023,
opakowania, przechowywania i transportu materiału roślinnego,
prawidłowości osadzenia pali drewnianych przy roślinach formy piennej i przymocowania do nich drzew,
odpowiednich terminów sadzenia,
wykonania prawidłowych misek po posadzeniu i podlaniu,
wymiany chorych, uszkodzonych, suchych i zdeformowanych drzew i krzewów, zasilania nawozami mineralnymi.

Kontrola robót przy odbiorze posadzonych drzew i krzewów dotyczy:

zgodności realizacji obsadzenia z dokumentacją projektową,
zgodności posadzonych gatunków i odmian oraz ilości krzewów z dokumentacją projektową,
wykonania misek przy drzewach i krzewach, jeśli odbiór jest na wiosnę lub wykonaniu kopczyków, je żeli odbiór jest na jesieni,
prawidłowości osadzenia palików do przywiązania do nich pni drzew (paliki prosto i mocno osadzone, mocowanie nie naruszone),
jakości posadzonego materiału.

7. OBMIAR ROBÓT

Ogólne zasady obmiaru robót podano w OST „Wymagania ogólne” pkt 6.

Jednostką obmiaru robót związanych z zielenią terenu są:

[szt.] wyciętych drzew,
[m²] wykonanych trawników,
[szt.] dostarczonych i posadzonych drzew i krzewów,
[m²] pielęgnowanych trawników,
[szt.] pielęgnowanych drzew.

8. ODBIÓR ROBÓT

Ogólne zasady odbioru robót podano w OST „Wymagania ogólne” pkt 7.

Roboty uznaje się za wykonane zgodnie z dokumentacją projektową, SST i wymaganiami Inspektora, jeżeli wszystkie pomiary i badania z zachowaniem tolerancji wg pkt 6 dały wyniki pozytywne.

9. PODSTAWA PŁATNOŚCI

Ogólne ustalenia dotyczące podstawy płatności podano w OST „Wymagania ogólne” pkt 8

Cena jednostkowa wykonania 1 m² trawnika obejmuje:

roboty przygotowawcze: oczyszczenie terenu, orkę lub przekopanie podglebia,
zakup, dostawa materiału nasiennego i innych materiałów niezbędnych do wykonania,
załadunek i dowóz ziemi urodzajnej, rozścielenie ziemi urodzajnej, rozrzućenie kompostu, zakładanie trawników,
pielęgnację trawników: podlewanie, koszenie, nawożenie, odchwaszczanie.

Cena jednostkowa posadzenia 1 sztuki drzewa lub krzewu obejmuje:

roboty przygotowawcze: wyznaczenie miejsc sadzenia, wykopanie i zaprawienie dołków, zakup,
dostarczenie materiału roślinnego, zgodnie z wykazem w dokumentacji,
pielęgnację posadzonych krzewów: podlewanie, odchwaszczanie, nawożenie.

Cena jednostkowa prac związanych z wycinką drzew i krzewów obejmuje:

dostarczenie sprzętu,

zabezpieczenie terenu i koszt ewentualnego odłączenia linii napowietrznych
oznakowanie robót (w przypadku całkowitego zamknięcia drogi pełen koszt wykonania objazdu tj. projekt, oznakowanie i utrzymanie oznakowania podczas trwania objazdu)
mechaniczną wycinkę drzew i krzewów, odcięćcie gałęzi od dłużycy,
pocięćcie dłużycy na kloce,

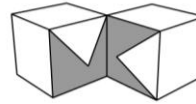

wywiezienie pni, karpiny i gałęzi poza teren budowy lub przerobienie gałęzi na korę drzewną, względnie
spalenie na miejscu pozostałości po wykarczowaniu,
zasypanie dołów po obcięciu pnia,
uporządkowanie miejsca prowadzonych robót

10. PRZEPISY ZWIĄZANE

PN-G-98011 – Torf rolniczy

PN-R-67022 – Materiał szkółkarski. Ozdobne krzewy iglaste

PN-R-67023 – materiał szkółkarski. Ozdobne krzewy liściaste



SST B. 2.03
ROBOTY ZWIĄZANE Z WYKONANIEM ZAGOSPODAROWANIA TERENU
Kod CPV 45212140-9
Elementy małej architektury
SZCZEGÓLWE SPECYFIKACJE TECHNICZNE WYKONANIA I ODBIORU ROBÓT BUDOWLANYCH

KOD CPV: 45000000-8 Roboty budowlane
Zagospodarowanie terenu

Elementy małej architektury
Wyposażenie parku

1. WSTĘP

1.1. Przedmiot SST

Przedmiotem niniejszej SST jest określenie wymagań związanych z wykonaniem i odbiorem robót budowlanych dla potrzeb wykonania i montażu elementów małej architektury na zadaniu: „Zagospodarowanie placu publicznego pomiędzy ulicami Szewska, Niepodległości, Sądową i Rynek w Barlinku na terenie działek nr ewid. 205/10, 205/11 obręb 2 Barlinek, gmina Barlinek, w zakresie przyłączy działki nr 207 w Barlinku”

Klasyfikacja robót wg Wspólnego Słownika Zamówień (CPV)

Grupa	Klasa	Kategoria	Opis
45000000-7			Roboty budowlane
	45212100-7		Roboty budowlane w zakresie obiektów wypoczynkowych
		4521240-9	Obiekty rekreacyjne

1.2. Zakres stosowania SST

Szczegółowa specyfikacja techniczna jest dokumentem, który stanowi podstawę do udzielenia zamówienia i zawarcia umowy na wykonanie robót zawartych w punkcie 1.1 niniejszej SST

1.3. Określenia podstawowe

Określenia i nazwy użyte w SST są zgodne z obowiązującymi polskimi normami oraz przepisami Ustawy Prawo Budowlane.

1.4. Zakres robót objętych SST

Wytyczne zawarte w niniejszej specyfikacji określają zasady prowadzenia robót związanych z realizacją zadania: „Budowa placu zabaw dla dzieci i młodzieży na osiedlu Górny Taras w Barlinku, na działce nr ewid. 810/3 obręb 1, gmina Barlinek”. Większość terenu będzie pokryta trawnikiem – powierzchnią biologicznie czynną, a także wydzielonymi miejscami dla urządzeń placu zabaw i ławek oraz koszy śmietnikowych.

1.5. Wymagania ogólne dotyczące robót

Ogólne wymagania dotyczące materiałów, ich pozyskania i składowania podano w OST „Wymagania ogólne „punkt 2. Wykonawca robót jest odpowiedzialny za jakość wykonania robót, ich zgodności z dokumentacją projektową, SST i poleceniami Inspektora nadzoru.

2. MATERIAŁY

2.1. Wymagania ogólne

Wykonawca robót jest odpowiedzialny za jakość wykonania robót, ich zgodność z dokumentacją projektową, SST i poleceniami Inspektora Nadzoru. Ogólne wymagania dotyczące materiałów podano w ogólnej specyfikacji technicznej j pkt 3.1. „Wymagania ogólne”



2.2. Rodzaje materiałów

2.2.1. Wyposażenie parku konstrukcje, budowle i urządzenia użytkowe

A. Fontanna – typ MOKRY CHODNIK:

Montaż i podłączenie fontanny zgodnie z projektem branżowym. Niecka fontanny wykonana z tworzywa sztucznego. Nie posiada odrębnej maszynowni. Praca fontanny w obiegu zamkniętym – sterowanie automatyczne

Elementy zestawu:

- Niecka fontanny z tworzywa sztucznego – gwarancja szczelności
- Oświetlenie LED
- Program sterujący
- Przepusty awaryjne
- napływy wody świeżej

Dane techniczne zestawu:

- wymiary: 12786 x 1842 mm
- oświetlenie: 21 reflektorów podwodnych POWER LED RGB moc 18W/24 V – światło zmiennokolorowe

Rysunki:

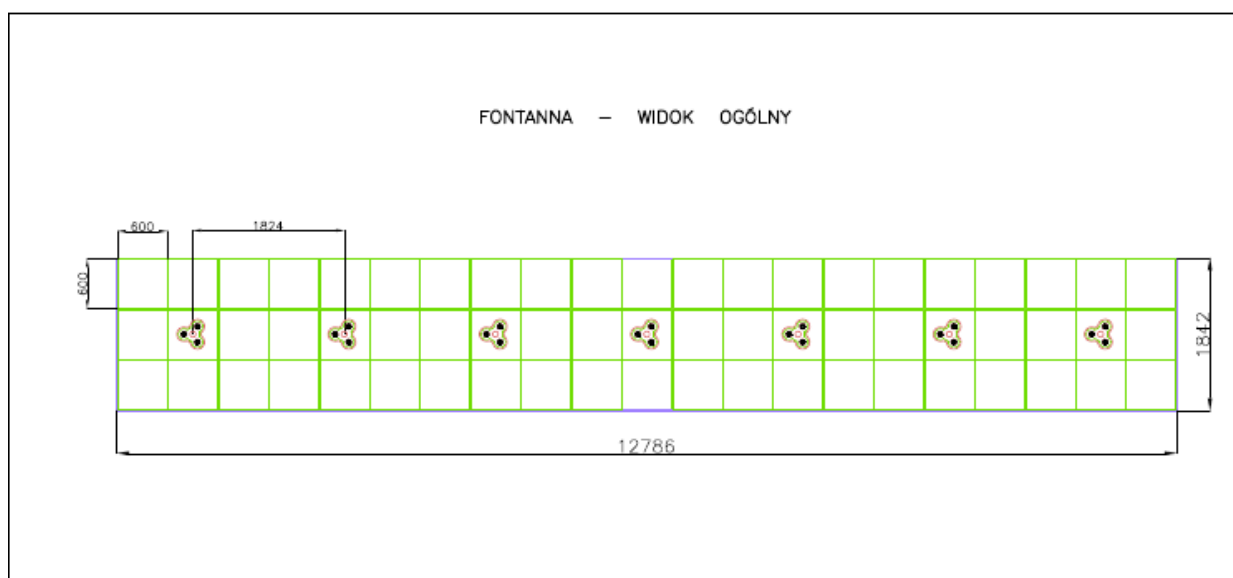

B. Latarnia uliczna – CLASSIC STREET

Montaż lamp musi zostać wykonany zgodnie z wytycznymi określonymi w instrukcji producenta. Lampa wykonana w technologii LED z zachowaniem stylistyki klasycznych lamp dwudziestowiecznych

Rysunek:



2.2.2. Elementy małej architektury

A. ławka bez oparcia:

Klasyczna ławka bez oparcia.

Wymiary:

szerokość: 218 cm

wysokość : 40 cm

głębokość: 50 cm

rysunki:

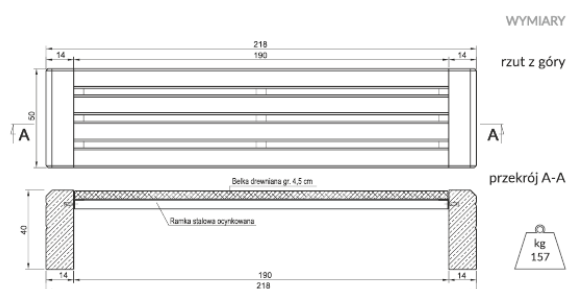

C. Siedzisko pufa



Betonowe siedzisko pufa

Wymiary:

Długość: 110 cm

Szerokość: 77 cm

Wysokość: 47 cm

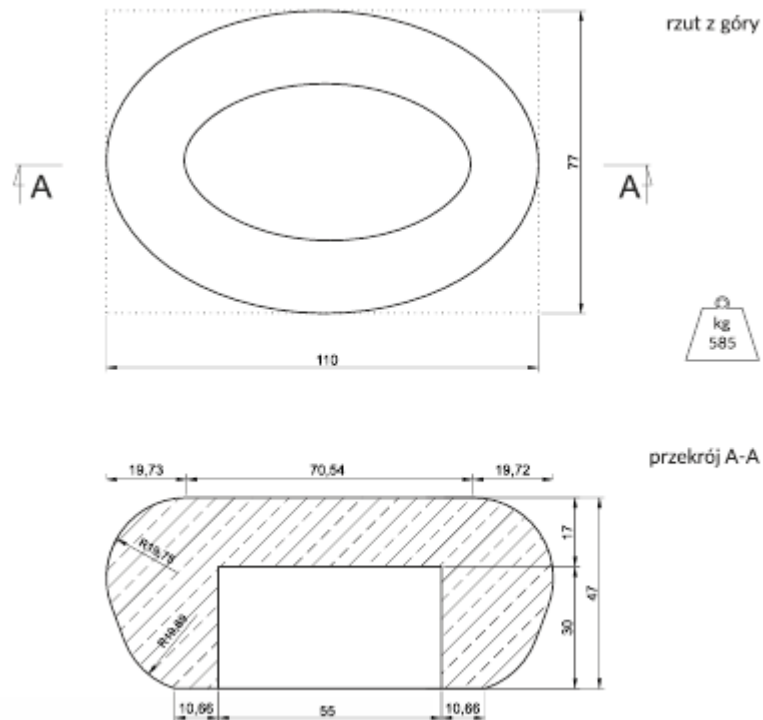

Rysunki:

D. Siedzisko ROZGWIAZDA

Siedzisko wykorzystywane na dużych przestrzeniach. Siedzisko betonowe
wymiary segmentu:

Wysokość: 50 cm

Długości ramion: ok. 112, 112, 82 cm

Rysunki:

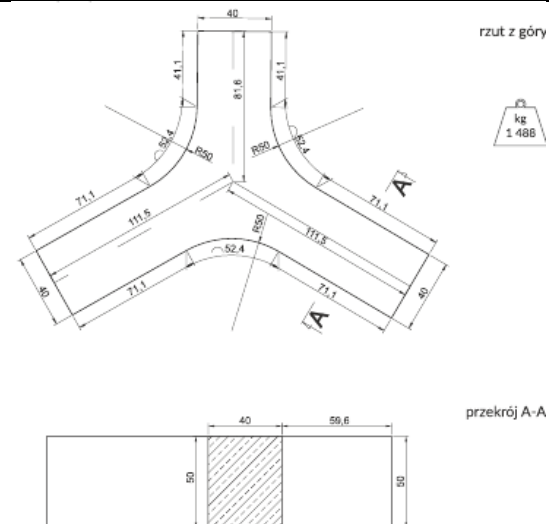

E. Stojak rowerowy SR-R1

Stojaki rowerowe wykonane ze stali nierdzewnej

Wymiary:

Szerokość: 100 cm

Wysokość: 70 cm

Rysunki:



F. Donica QUATTRO 160

Wąskie donice betonowe, dla tworzenia kompozycji roślinnych

Wymiary:

długość 160 cm

wysokość: 84 cm

szerokość: 50 cm

Rysunki:

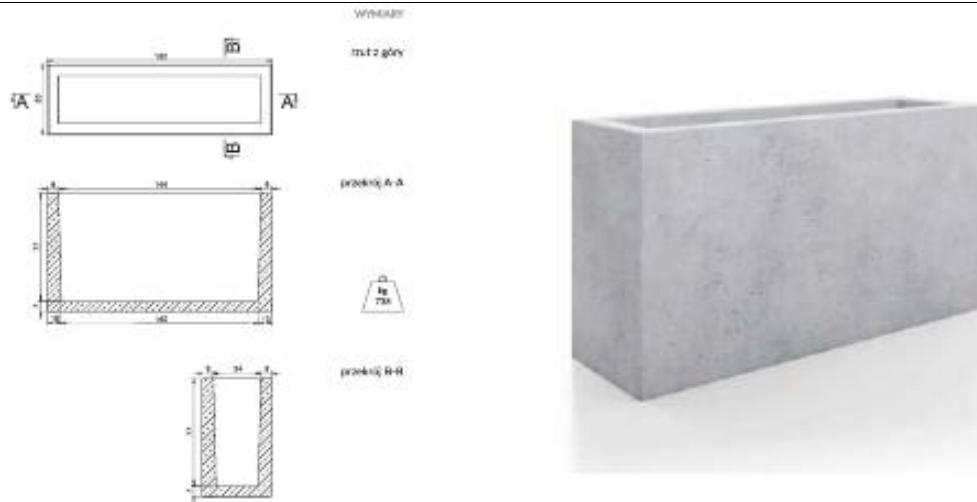

G. Kosz na śmieci NAVAN 003357

Kosze na śmieci wykonane w technologii odlewów betonowych. Dostępne w wymiarach:

wysokość: 65 cm/80 cm

szerokość/długość: 45 cm/53 cm

Rysunki:

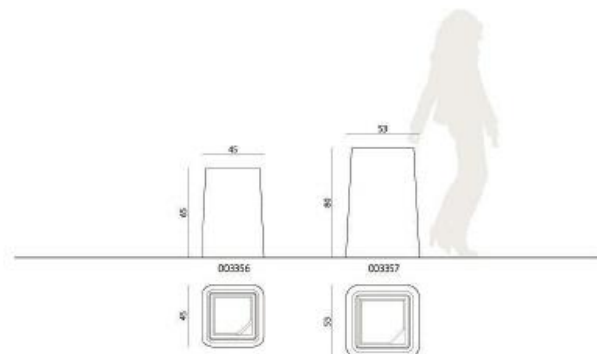

H. ławka (siedzisko) ARENA

Imponujących rozmiarów siedzisko mogące pełnić funkcję ławki i/lub donicy

Wymiary:



Wysokość całkowita: 56 cm
średnica całkowita: 400 cm
Rysunki:

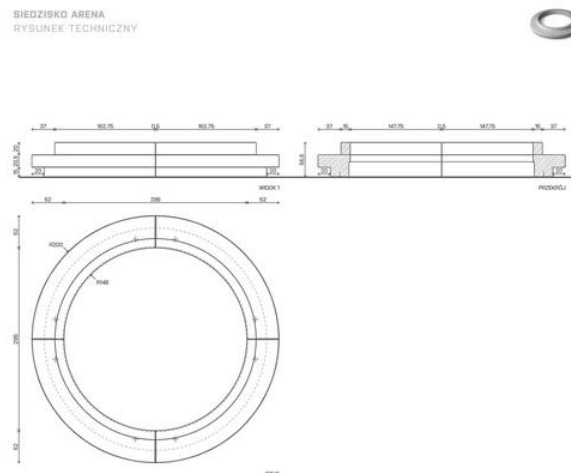

3. SPRZĘT

3.1. Wymagania ogólne

Wymagania ogólne określa pkt 3.2. Wymagania ogólne zawarty w treści OST.

4. TRANSPORT

4.1. Wymagania ogólne

Wymagania ogólne określa pkt. 3.3 Wymagania ogólne określony w OST.

4.2. Transport materiałów

Transport materiałów powinien odbywać się w sposób zabezpieczający je przed przesuwaniem podczas jazdy, uszkodzeniem i zniszczeniem. Transport materiałów może odbywać się dowolnymi środkami transportowymi zaakceptowanymi przez Inspektora. Przy ruchu po drogach publicznych pojazdy powinny spełniać wymagania dotyczące przepisów ruchu drogowego. Przewożony materiał zabezpieczyć przed spadaniem i przesuwaniem.

4.3. Pakownie i magazynowanie materiałów

Materiały powinny być pakowane w sposób zabezpieczający je przed uszkodzeniem i zniszczeniem określony przez producenta. Instrukcja winna być dostarczona odbiorcom w języku polskim. Na każdym opakowaniu powinna znajdować się etykieta zawierająca:

nazwę i adres producenta, nazwę wyrobu wg aprobaty technicznej jaką wyrób uzyskał, datę produkcji i nr partii, wymiary, liczbę sztuk w pakiecie lub opakowaniu, numer aprobaty technicznej, nr certyfikatu na znak bezpieczeństwa, znak budowlany. Przechowywanie elementów powinno zapewniać stałą gotowość użycia ich do montażu. Materiały powinny być przechowywane w pomieszczeniach krytych, zamkniętych lub magazynach półotwartych z bocznymi osłonami przeciw deszczowymi. Powinny być one odizolowane od materiałów i substancji działających szkodliwie.

5. WYKONANIE ROBÓT

5.1. Wymagania ogólne

Ogólne zasady wykonania robót podano w OST „Wymagania ogólne”. Montaż elementów zagospodarowania terenu należy wykonać zgodnie z instrukcją obsługi dołączonej do każdego elementu zagospodarowania.



5.2. PRACE ZWIĄZANE Z WYPOSAŻENIEM W URZĄDZENIA MAŁEJ ARCHITEKTURY ORAZ PLACU ZABAW W URZĄDZENIA DO ZABAWY I ĆWICZEŃ.

WSZYSTKIE URZĄDZENIA NALEŻY NA STAŁE ZWIĄZAĆ Z GRUNTEM ZA POMOCĄ OCYNKOWANYCH KOTEW STAŁOWYCH MOCOWANYCH W BETONOWYM FUNDAMENCIE POSADOWIONYM W GRUNCIE ZGODNIE Z ZAŁOŻENIAMI NORMY PN-EN 1176-1:2009.

- Montaż urządzeń – zalecenia: Na przygotowanym terenie, przed zamontowaniem poszczególnych urządzeń należy je rozłożyć z zachowaniem należytych odległości bez montowania. Otwory na słupki w zależności od rodzaju zastosowanego fundamentu powinny mieć głębokość maksymalnie 1 [m]. Przygotowany otwór powinien być jak największy, aby zapewnić jak największą stabilność urządzenia (szczegóły dotyczące kotwienia zawarte są w szczegółowej instrukcji dołączonej do każdego urządzenia). Po ustawieniu słupów grunt wokół należy zagęścić, aby otrzymać jak największą stabilność urządzenia. W następnej kolejności należy montować pozostałe elementy zgodnie z kolejnością montażu zawartą w dostarczonej instrukcji.
- Wszystkie urządzenia należy instalować zgodnie ze specyfikacją techniczną i kartą montażu danego urządzenia.
- Wszystkie montowane urządzenia i elementy wyposażenia placu zabaw muszą posiadać atesty i certyfikaty bezpieczeństwa, potwierdzające, że zostały wykonane w oparciu o obowiązujące normy w tym zakresie oraz posiadać dopuszczenie do stosowania w kontakcie z dziećmi.
- Wykonanie montażu urządzeń mogą dokonywać osoby, firmy przeszkolone w tym celu przez producentów zabawek oraz w oparciu o instrukcje montażu, zaleceń, wskazówek i pod nadzorem dostawcy.
- Montaż wszelkich urządzeń zabawowych odbywać się musi z zachowaniem stref bezpieczeństwa, indywidualny dla każdego urządzenia.
- Strefy bezpieczeństwa i wysokość swobodnego upadku – wysokość upadku wynika bezpośrednio ze sposobu użytkowania urządzenia przez dziecko. Wysokość upadku w żadnym z urządzeń nie może przekraczać 3 m. Strefy bezpieczeństwa powinny otaczać każde urządzenie, którego wysokość upadku przekracza 0,6m.

6. KONTROLA JAKOŚCI ROBÓT

6.1. Wymagania ogólne

Ogólne wymagania dotyczące kontroli jakości robót podano w „Wymaganiach ogólnych” punkt 5 ogólnej specyfikacji technicznej.

6.2. Badania w czasie wykonywania robót

Badanie zastosowanych materiałów należy przeprowadzić pośrednio na podstawie załączonych zaświadczeń o jakości wystawionych przez producenta oraz zaświadczeń wykonawcy z kontroli jakości elementów stwierdzających zgodność użytych materiałów z wymaganiami dokumentacji technicznej. W przypadku, gdy producent przeprowadził badania jakości materiałów we własnym zakresie, wyniki tych badań powinny być załączone do dokumentacji odbiorczej.

Częstotliwość oraz zakres badań materiałów powinna być zgodna z Aprobatami technicznymi ITB dla poszczególnych materiałów. Zasady kontroli powinien ustalić Kierownik budowy w porozumieniu z Inżynierem.

Kontrola robót obejmuje:

- sprawdzenie czy dostarczone na plac budowy materiały są zgodne z dokumentacją techniczną
- stwierdzenie właściwej jakości materiału na podstawie atestu producenta,
- sprawdzenie zgodności sposobu magazynowania z zaleceniami producenta materiału, sprawdzenie dopuszczalnego okresu magazynowania,

6.3. Badania gotowych elementów powinno obejmować co najmniej sprawdzenie:



- wymiarów – taśmą stalową z dokładnością do 1 mm, suwmiarką, szczelinomierzem, wykończenia powierzchni – liniałem metalowym i szczelinomierzem,
- zabezpieczenia antykorozyjnego – makroskopowo, prze z pomiar grubości powłoki i jej szczelności, Powłoki nie powinny wykazywać pęcherzy, odprysków, łuszczenia lub pęknięć,
- rodzajów, liczby i wielkości okuć oraz ich zamocowanie – na zgodność z dokumentacją techniczną oraz ich zamocowania i działania przez oględziny,
- połączeń konstrukcyjnych – na zgodność z niniejszą specyfikacją, wymaganiami norm państwowych lub świadectw dopuszczenia do stosowania w budownictwie. Wymienione badania należy przeprowadzać przy odbiorze każdej partii elementów.

Wyniki badań materiałów powinny być wpisywane do dziennika budowy i akceptowane przez Inspektora nadzoru.

6.4. Badanie jakości wbudowania

Badanie jakości wbudowania powinno obejmować:

- stan i wygląd elementów pod względem równości, pionowości i spoziomowania, rozmieszczenie miejsc zamocowania i sposób osadzenia elementów,
- stan i wygląd wykończenia wbudowanych elementów na zgodność z dokumentacją techniczną.

Z dokonanego odbioru należy sporządzić protokół.

7. OBMIAR ROBÓT

Ogólne zasady obmiaru robót podano w OST „Wymagania ogólne” pkt 6.

Jednostką obmiaru robót związanych z wykonaniem oraz montażem elementów małej architektury jest: [szt.] obejmująca dostarczenie i zamontowanie poszczególnych elementów małej architektury.

8. ODBIÓR ROBÓT

8.1. Ogólne zasady odbioru robót

Ogólne zasady odbioru robót podano w OST „Wymagania ogólne” pkt 7.

8.2. Odbiór elementów stalowych przed wbudowaniem

Przy odbiorze powinny być sprawdzone następujące cechy:

- zgodność wykonania elementów i ich składowych z dokumentacją techniczną, wymiary gotowego elementu i jego kształt,
- prawidłowość wykonania połączeń (przekroje, długość i rozmieszczenie spawów, śrub), średnice otworów,
- dotrzymanie dopuszczalnych odchyłek w wymiarach, kątach i płaszczyznach, rodzaj zastosowanych materiałów,
- zabezpieczenie wyrobów przed korozją.

8.3. Odbiór elementów po wbudowaniu i wykończeniu

Przy odbiorze elementów ślusarsko-kowalskich powinny być sprawdzone:

prawidłowość osadzenia elementu w konstrukcji budowlanej, zgodność wbudowanego elementu z projektem.

9. PODSTAWA PŁATNOŚCI

Ogólne ustalenia dotyczące podstawy płatności podano w OST „Wymagania ogólne” pkt 8

Cena jednostkowa montażu 1 sztuki [szt.] elementu małej architektury obejmuje:

- przygotowanie stanowiska roboczego,
- dostarczenie materiałów, narzędzi i sprzętu,
- montaż poszczególnych elementów małej architektury, uporządkowanie miejsca wykonywania robót,



- usunięcie pozostałości, resztek i odpadów materiałów, likwidację stanowiska roboczego,
- utylizację opakowań i resztek materiałów zgodnie ze wskazaniami ich producentów.

10. PRZEPISY ZWIĄZANE

PN-EN 1176:2009 Wyposażenie placów zabaw i nawierzchnie.

Rozporządzeniem Ministra Infrastruktury z dnia 06.02.2003 r. (Dz.U. Nr 47 poz. 401) w sprawie bezpieczeństwa i higieny pracy podczas wykonywania robót budowlanych. Roboty murowe z cegły. Wymagania i badania przy odbiorze.

PN-EN 998-2:2012 Wymagania dotyczące zaprawy do murów. Cz. 2 Zaprawa murarska.

PN-EN 1996-2:2010 Eurokod 6. Projektowanie konstrukcji murowych - Część 2: Wymagania projektowe, dobór materiałów i wykonanie murów

PN-EN 197-1:2012 Cement Cz.1: Skład, wymagania i kryteria zgodności dot. Cementu powszechnego użytku

PN-EN 459-1:2012 Wapno budowlane. Definicje, wymagania i kryteria zgodności. PN-EN 1008:2004 Woda zarobowa do betonu. Specyfikacja. Pobieranie próbek

PN-EN 13139:2003 Kruszywa do zaprawy.

PN-EN 14157:2005 Kamień naturalny - Oznaczanie odporności na ścieranie.

PN-EN ISO 15481:2002 Wkręty wierzące samogwintujące z łbem walcowym wypukłym z wgłębieniem krzyżowym

PN-EN 10223-7:2005 Drut stalowy i wyroby z drutu na ogrodzenia. Część 7: Panele zgrzewane z drutu stalowego na ogrodzenia

PN-EN ISO 8504-1:2002 Przygotowanie podłoża stalowych przed nakładaniem farb i podobnych produktów. Metody przygotowania powierzchni. Część Zasady ogólne

PN-EN ISO 8504-2:2002 Przygotowanie podłoża stalowych przed nakładaniem farb i podobnych produktów. Metody przygotowania powierzchni. Część 2: Obróbka strumieniowo ścierna.