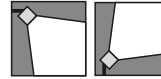

220-240V  
50/60 HzIK  
08IP  
65

Nowoczesny naświetlacz na źródła światła LED.

**DANE MECHANICZNE**

**Montaż:** na regulowanym uchwycie, do podłoża  
**Obudowa:** aluminium wtryskiwane wysokociśnieniowo

**Kolor:** szary**Klosz:** szyba hartowana**DANE ELEKTRYCZNE****Sprawność zasilacza:** >85%**Zasilanie:** 220-240V 50/60Hz**Zawiera źródło światła:** tak**Rodzaj osprzętu:** ED**Przyłącze elektryczne:** przewód max 3x1 mm<sup>2</sup> o długości 40 cm**DANE OPTYCZNE****Rozsył światła:** cyrkularny, asymetryczny-wąski, asymetryczny-szeroki**Sposób świecenia:** bezpośredni**Typ optyki:** soczewka**DANE OGÓLNE****Żywotność (L80B10):** 100 000 h**Dostępne na zamówienie:** DALI, DIM 1..10V**Wyposażenie dodatkowe:** dodatkowe zabezpieczenie antykorozyjne (rozszerzenie indeksu: .985)**Uwagi:** Wymagane użycie złącza IP68**Gwarancja:** 5 lat**Zastosowanie:** elewacje budynków, fasady, parkingi, obiekty sportowe, obiekty przemysłowe, hale magazynowe

Kod	Moc oprawy [W]	Strumień oprawy [lm]	Skuteczność [lm/W]	Temperatura barwowa [K]	CRI/Ra	Zakres temperatury pracy [°C]
<b>Typ: High efficacy</b>						
120212.5L171.X1	25	3800	152	4000	>70	-40 ... +50
120212.5L181.X1	44	6350	144	4000	>70	-40 ... +50
120212.5L191.X1	54	7550	140	4000	>70	-40 ... +40
120212.5L201.X1	67	9500	142	4000	>70	-40 ... +40
<b>Typ: Oprawa standardowa</b>						
120212.5L011.X1	25	3450	138	4000	>70	-40 ... +50
120212.5L021.X1	25	3450	138	5700	>70	-40 ... +50
120212.5L041.X1	44	5800	132	4000	>70	-40 ... +50
120212.5L051.X1	44	5800	132	5700	>70	-40 ... +50
120212.5L071.X1	54	6750	125	4000	>70	-40 ... +40
120212.5L081.X1	54	6750	125	5700	>70	-40 ... +40
120212.5L101.X1	67	8100	121	4000	>70	-40 ... +40
120212.5L111.X1	67	8100	121	5700	>70	-40 ... +40

120212.5L011.  1. 985

Typ oprawy

985 Oprawa z dodatkowym zabezpieczeniem antykorozyjnym na zamówienie

Kąt świecenia

1 25°

2 50°

3 asymetryczny-wąski

4 asymetryczny-szeroki

Należy pamiętać, że standardowa oprawa nie jest przeznaczona do stosowania w środowisku o podwyższonej kategorii korozyjności. Zastosowanie oprawy do pracy w środowisku, dla którego wymagane jest dodatkowe zabezpieczenie antykorozyjne, wymaga zastosowania indeksu z rozszerzeniem .985 (na zamówienie).

W celu zastosowania oprawy w środowisku agresywnym, np. o zwiększonym stężeniu siarki, soli lub innych substancji agresywnych, wymagana jest konsultacja z Wydziałem Technicznego Przygotowania Produkcji LUG.

Tolerancja strumienia świetlnego +/- 10%.

Tolerancja mocy +/- 5%.

Strumień światła, rozkład natężenia światła i wydajność świetlna zostały zbadane według normy EN ISO 17025:2005 dla serii norm EN13032 oraz normy LM-79.

Strumienie świetlne na karcie katalogowej różnią się w zależności od kąta świecenia, co wpływa również na skuteczność oprawy. Szczegółowe informacje dotyczące każdego indeksu oprawy są dostępne na stronie [www.lug.com.pl](http://www.lug.com.pl)

Szczegółowe informacje o strumieniach i mocach dla poszczególnych indeksów wskazane są na karcie katalogowej produktu.

Parametry w karcie katalogowej podawane są dla Ta=25°C.

Kod	Wymiary [mm] L W H	Ilość na palecie	Ilość w opakowaniu	Masa netto [kg]
<b>Typ: High efficacy</b>				
120212.5L171.X1	272 238 73	153	1	3,5
120212.5L181.X1	272 238 73	153	1	3,7
120212.5L191.X1	272 238 73	153	1	3,8
120212.5L201.X1	272 238 73	153	1	3,9
<b>Typ: Oprawa standardowa</b>				
120212.5L011.X1	272 238 73	153	1	3,5
120212.5L021.X1	272 238 73	153	1	3,5
120212.5L041.X1	272 238 73	153	1	3,7
120212.5L051.X1	272 238 73	153	1	3,7
120212.5L071.X1	272 238 73	153	1	3,8
120212.5L081.X1	272 238 73	153	1	3,8
120212.5L101.X1	272 238 73	153	1	3,9
120212.5L111.X1	272 238 73	153	1	3,9

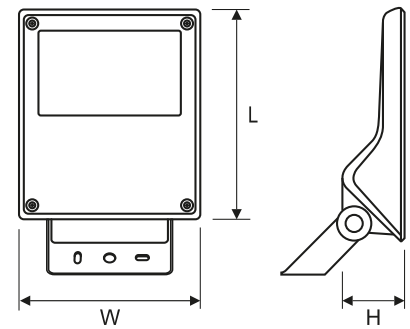
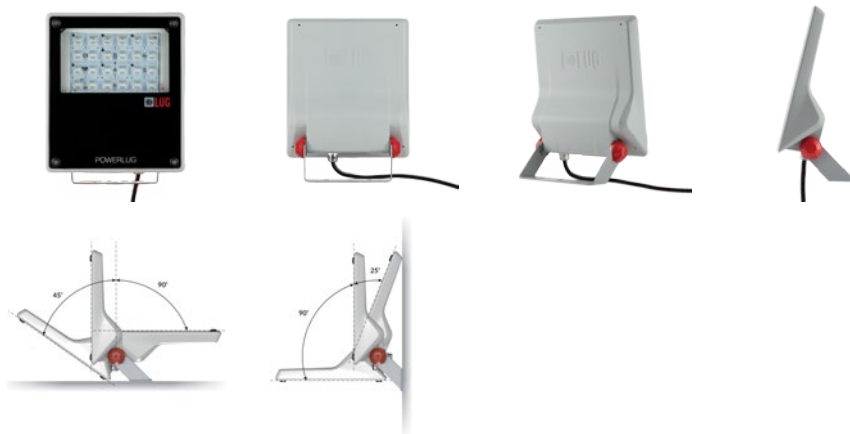
**POZOSTAŁE ZDJĘCIA****AKCESORIA**

150160.00924

Złącze hermetyczne IP68

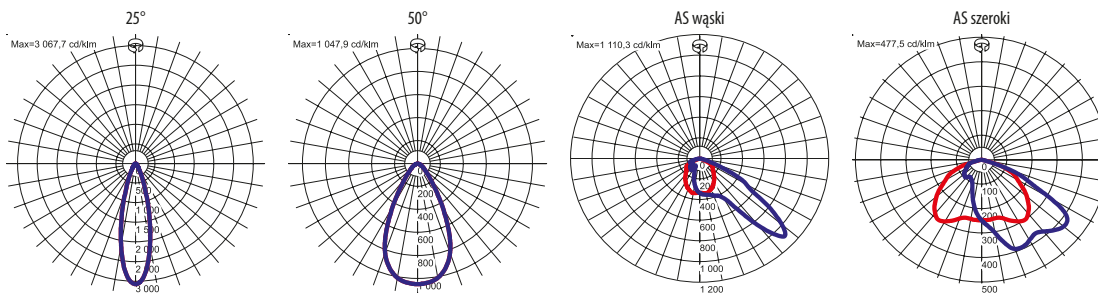
**KRZYWE ŚWIATŁOŚCI**

Należy pamiętać, że standardowa oprawa nie jest przeznaczona do stosowania w środowisku o podwyższonej kategorii korozyjności. Zastosowanie oprawy do pracy w środowisku, dla którego wymagane jest dodatkowe zabezpieczenie antykorozyjne, wymaga zastosowania indeksu z rozszerzeniem .985 (na zamówienie).

W celu zastosowania oprawy w środowisku agresywnym, np. o zwiększonym stężeniu siarki, soli lub innych substancji agresywnych, wymagana jest konsultacja z Wydziałem Technicznego Przygotowania Produkcji LUG.

Tolerancja strumienia świetlnego +/- 10%.

Tolerancja mocy +/- 5%.

Strumień światła, rozkład natężenia światła i wydajność świetlna zostały zbadane według normy EN ISO 17025:2005 dla serii norm EN13032 oraz normy LM-79.

Strumienie świetlne na karcie katalogowej różnią się w zależności od kąta świecenia, co wpływa również na skuteczność oprawy. Szczegółowe informacje dotyczące każdego indeksu oprawy są dostępne na stronie [www.lug.com.pl](http://www.lug.com.pl)

Szczegółowe informacje o strumieniach i mocach dla poszczególnych indeksów wskazane są na karcie katalogowej produktu.

Parametry w karcie katalogowej podawane są dla  $T_a=25^{\circ}\text{C}$ .

## SPOSÓB ŚWIECENIA

25°

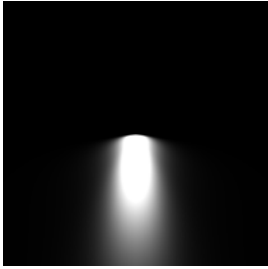

50°

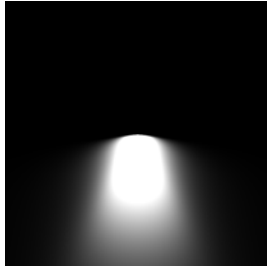

AS wąski

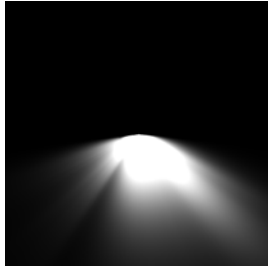

AS szeroki

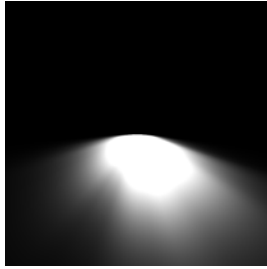

## PRZYKŁADOWE REALIZACJE



Eksjöhus, Szwecja

Należy pamiętać, że standardowa oprawa nie jest przeznaczona do stosowania w środowisku o podwyższonej kategorii korozyjności. Zastosowanie oprawy do pracy w środowisku, dla którego wymagane jest dodatkowe zabezpieczenie antykorozyjne, wymaga zastosowania indeksu z rozszerzeniem .985 (na zamówienie).

W celu zastosowania oprawy w środowisku agresywnym, np. o zwiększonym stężeniu siarki, soli lub innych substancji agresywnych, wymagana jest konsultacja z Wydziałem Technicznego Przygotowania Produkcji LUG.

Tolerancja strumienia świetlnego +/- 10%.

Tolerancja mocy +/- 5%.

Strumień światła, rozkład natężenia światła i wydajność świetlna zostały zbadane według normy EN ISO 17025:2005 dla serii norm EN13032 oraz normy LM-79.

Strumienie świetlne na karcie katalogowej różnią się w zależności od kąta świecenia, co wpływa również na skuteczność oprawy. Szczegółowe informacje dotyczące każdego indeksu oprawy są dostępne na stronie [www.lug.com.pl](http://www.lug.com.pl)

Szczegółowe informacje o strumieniach i mocach dla poszczególnych indeksów wskazane są na karcie katalogowej produktu.

Parametry w karcie katalogowej podawane są dla Ta=25°C.