

nazwa elementu projektu budowlanego	PROJEKT ARCHITEKTONICZNO-BUDOWLANY
nazwa zamierzenia budowlanego	WYMIANA STOLARKI OKIENNEJ I DRZWI ZEWNĘTRZNYCH W BUDYNKU RATUSZA
adres obiektu budowlanego	57-530 MIĘDZYLESIE PLAC WOLNOŚCI 1
kategoria obiektu budowlanego	XII
identyfikatory działek ewidencyjnych, na których obiekt budowlany jest usytuowany	DZ. NR: 185/71 obręb: CENTRUM, 0001 jednostka: MIĘDZYLESIE MIASTO identyfikator działki: 020810_4.0001.185/71
imię i nazwisko lub nazwa inwestora, adres inwestora	GMINA MIĘDZYLESIE PLAC WOLNOŚCI 1 57-530 Międzylesie

zakres opracowania	pełniona funkcja projektowa	imię i nazwisko specjalność numer uprawnień budowlanych	data opracowania	podpis
ARCHITEKTURA	projektant spec. uprawnień numer upr.	mgr inż.arch.Lucyna Biniek architektoniczna do projektowania bez ograniczeń UAN.V-7342/3/188/94	24.03.2023	

Spis treści

1. Rodzaj i kategoria obiektu budowlanego.....	3
2. Sposób użytkowania i program użytkowy obiektu budowlanego.....	3
3. Układ przestrzenny i forma architektoniczna	3
4. Parametry obiektu budowlanego.....	3
5. Opinia geotechniczna i informacja o posadowieniu obiektu budowlanego.....	4
6. Liczba lokali mieszkalnych i użytkowych	4
7. Liczba lokali mieszkalnych dostępnych dla osób niepełnosprawnych (dla budynków wielorodzinnych).....	4
8. Dostępność budynku dla osób niepełnosprawnych.....	4
9. Parametry techniczne obiektu budowlanego.....	4
10. Analiza technicznych, środowiskowych i ekonomicznych możliwości realizacji wysoce wydajnych systemów alternatywnych zaopatrzenia w energię i ciepło.....	5
11. Analiza technicznych i ekonomicznych możliwości wykorzystywania urządzeń, które automatycznie regulują temperaturę oddzielnie w poszczególnych pomieszczeniach lub w wyznaczonej strefie ogrzewanej.....	5
12. Informacje o zasadniczych elementach wyposażenia budowlano-instalacyjnego.	5
13. Warunki ochrony przeciwpożarowej.....	5
14. Informacja o zgodzie na odstąpienie.....	5
15. Oświadczenie projektantów wszystkich specjalności o sporządzeniu projektu zgodnie z obowiązującymi przepisami i zasadami wiedzy technicznej.....	6

II. Spis rysunków

1. Plan sytuacyjny	skala 1:500
2. Rysunki stolarki	skala 1:10, ark. 1-11
3. Dokumentacja fotograficzna	

1. Rodzaj i kategoria obiektu budowlanego

Budynek administracyjny. Kategoria obiektu budowlanego: XII

2. Sposób użytkowania i program użytkowy obiektu budowlanego

Budynek administracyjny Urzędu Miasta i Gminy w Międzyzlesiu jest budynkiem trzykondygnacyjnym. Budynek pełni funkcję administracji publicznej.

Planuje się wymianę istniejącej stolarki okiennej – drewnianej skrzynkowej na nową wykonaną PCV w kolorze złamanej bieli, o takich samych wymiarach jak oryginalne z zachowaniem istniejących podziałów oraz wymianę stolarki drzwiowej zewnętrznej- drzwi wejściowe i boczne na drewniane o takich samych wymiarach i detalach ozdobnych.

Wymiana części okien ratusza z owalem w parterze budynku i okien prostokątnych na wyższych kondygnacjach została zaopiniowana przez Dolnośląskiego Wojewódzkiego Konserwatora Zabytków Delegatura w Wałbrzychu – pismem W/N.5183.2996.AM z dnia 06.12.2022r. Obecne opracowanie dotyczy pozostałych okien ratusza.

Wymiana stolarki okiennej nie zmieni funkcji obiektu.

3. Układ przestrzenny i forma architektoniczna

Nie jest znana data powstania pierwszego ratusza w Międzyzlesiu. Obecny wygląd zawdzięcza neogotyckiej przebudowie 1 1881r. Jest to budynek trzykondygnacyjny , 7-osiowy(środkowa oś zdublowana), z boniowanym przyziemem i środkowym, płytkim ryzalitem zwieńczonym sterczynowym pseudoszczytem z zegarem. Na narożach budynku znajdują się podobne, cienkie sterczynki. Ratusz był kilkakrotnie remontowany. Budynek został wybudowany w 1912r. Budynek jest wybudowany w konstrukcji murowanej trzykondygnacyjny (w tym poddasze użytkowe)

Planowana wymiana stolarki okiennej nie zmieni formy architektonicznej ratusza.

4. Parametry obiektu budowlanego

kubatura:	Bez zmian m ³
Powierzchnia zabudowy:	481,0 m ²
Długość	26,76 m
Szerokość	21,73 m
liczba kondygnacji:	3 pełna nadziemna, 1 poddasze gospodarcze, 1 kondygnacja podziemna.

5. Opinia geotechniczna i informacja o posadowieniu obiektu budowlanego

Kategoria geotechniczna obiektu nie zostanie zmieniona

6. Liczba lokali mieszkalnych i użytkowych

Nie dotyczy

7. Liczba lokali mieszkalnych dostępnych dla osób niepełnosprawnych (dla budynków wielorodzinnych)

Nie dotyczy,

8. Dostępność budynku dla osób niepełnosprawnych

W obiekcie występują bariery architektoniczne utrudniające korzystanie przez osoby niepełnosprawne.

9. Parametry techniczne obiektu budowlanego

a) zapotrzebowanie i jakość wody oraz ilości, jakości i sposób odprowadzania ścieków oraz wód opadowych

- sposób odprowadzania wód opadowych z dachu i terenów utwardzonych – istniejące – do kanalizacji deszczowej. Pozostaje bez zmian.

b) emisja zanieczyszczeń gazowych

Nie dotyczy.

c) rodzaj i ilość wytwarzanych odpadów

Nie dotyczy

d) właściwości akustyczne, emisja drgań, promieniowania, pola elektromagnetycznego i innych zakłóceń

Nie dotyczy

e) wpływ obiektu budowlanego na istniejący drzewostan, powierzchnię ziemi, wody powierzchniowe i podziemne

Istniejący obiekt budowlany nie ma negatywnego wpływu na istniejący drzewostan, powierzchnię ziemi, wody powierzchniowe ani podziemne

10. Analiza technicznych, środowiskowych i ekonomicznych możliwości realizacji wysoce wydajnych systemów alternatywnych zaopatrzenia w energię i ciepło

Nie dotyczy

11. Analiza technicznych i ekonomicznych możliwości wykorzystywania urządzeń, które automatycznie regulują temperaturę oddzielnie w poszczególnych pomieszczeniach lub w wyznaczonej strefie ogrzewanej

Nie dotyczy

12. Informacje o zasadniczych elementach wyposażenia budowlano-instalacyjnego

Nie dotyczy

13. Warunki ochrony przeciwpożarowej

Planowana wymiana stolarki okiennej nie zmieni istniejących warunków przeciwpożarowych

14. Informacja o zgodzie na odstąpienie

Nie dotyczy.

15. Oświadczenie projektantów wszystkich specjalności o sporządzeniu projektu zgodnie z obowiązującymi przepisami i zasadami wiedzy technicznej

Na podstawie art. 34 ust. 3d pkt 3 oraz art. 34 ust. 3e Ustawy z dnia 7 lipca 1994 r. Prawo budowlane oświadczam, że projekt architektoniczno-budowlany dla zamierzenia budowlanego: wymiana stolarki okiennej i drzwiowej w budynku ratusza w Międzyzlesiu Plac Wolności 1 został sporządzony zgodnie z obowiązującymi przepisami i zasadami wiedzy technicznej.

Osoby, o których mowa w art. 20 ust. 1 pkt 1a ustawy Prawo budowlane, biorące udział w opracowaniu projektu:

	<u>Projektant</u>	<u>Podpis</u>
architektura, projektant główny	mgr inż. arch. Lucyna Biniek nr upr. UAN.V-7342/3/188/94	

Mapa do celów projektowych

Oznaczenie kancelaryjne zgłoszenia pracy geodezyjnej		GK.6640.2085.2017.BG9
Nazwa miejscowości		Międzyzlesie
Jednostka ewidencyjna	identyfikator	020810_4
	nazwa	Miasto Międzyzlesie
Obręb ewidencyjny	identyfikator	020810_4.0001
	nazwa	Międzyzlesie
Skala mapy		1:500
Nazwa układu współrzędnych		prostokątnych płaskich
		układ wysokościowy
Arkusze mapy zasadniczej w ukl. 1965/4		482.421.1511, 482.421.1513

Oznaczenie granic obszaru, który podlegał aktualizacji		-----
Informacje o służebnościach gruntowych mających wpływ na zagospodarowanie gruntów, zlokalizowanych w granicach projektowanej inwestycji		Nie badano

Nie wyklucza się istnienia w terenie innych nie wskazanych na niniejszej mapie urządzeń podziemnych, które nie były zgłoszone do inwentaryzacji lub o których brak jest informacji w instytucjach branżowych.

Granice w zakresie mapy spełniają standardy techniczne wynikające z rozporządzenia w sprawie standardów technicznych wykonywania geodezyjnych pomiarów sytuacyjnych i wysokościowych oraz opracowywania i przekazywania wyników tych pomiarów do państwowego zasobu geodezyjnego i kartograficznego

Data opracowania mapy: 06.09.2017

Usługi Geodezyjne i Kartograficzne
Mariusz Afrykański
57-500 BYSTRZYCA KL. Wojska Polskiego 26/16
NIP 881-132-40-25 REGON 891466352-00020
www.azgeo.pl e-mail: azgeo@wp.pl
tel./fax 74 81 40 13 kom. 695 197 713

GEODETA UPRAWNIONY
Leszek Jaśkiewicz
NR UPR.17201 wydane 13.03.1989
przez Głównego Geodetę Kraju

..... nazwa /imię i nazwisko wykonawcy/
..... mię i nazwisko geodety uprawnionego który opracował mapę

Poswiadcza się, że niniejszy dokument został opracowany w wyniku prac geodezyjnych i kartograficznych, których rezultaty zawiera operat techniczny wpisany do ewidencji materiałów państwowego zasobu geodezyjnego i kartograficznego

Organ prowadzący państwowy zasób geodezyjny i kartograficzny: STANISŁAW KLÓDZKI

Identyfikator ewidencyjny materiału zasobu - operat sytuacyjny: P0208.2017.1188

Pieczeć ODGiK: 2017-05-14

Imię, nazwisko i podpis osoby reprezentującej organ: Kierownik w. inż. Leszek Jaśkiewicz

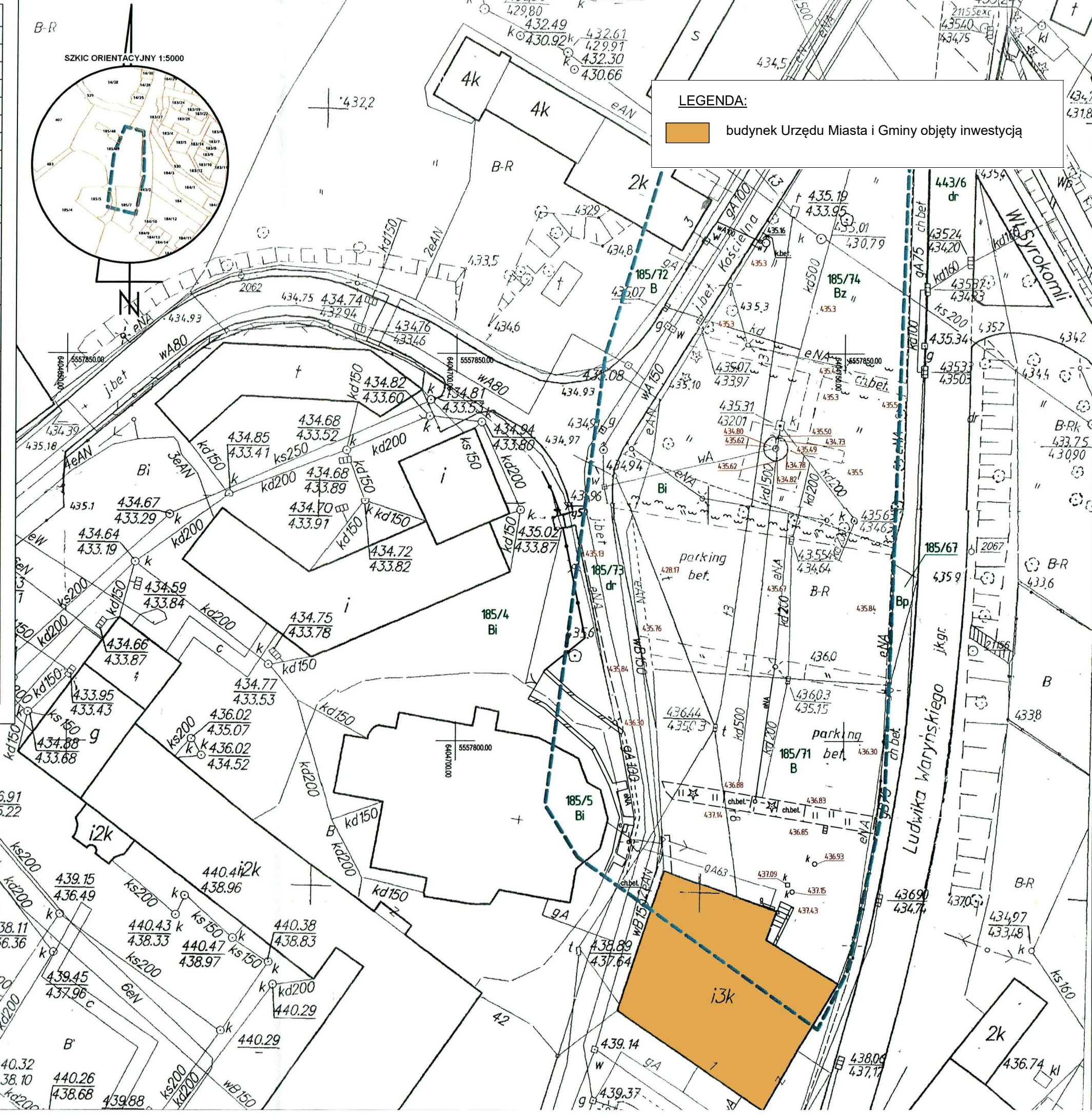
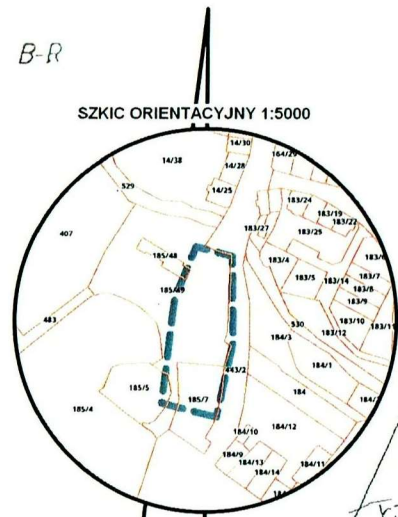

LEGENDA:

budynek Urzędu Miasta i Gminy objęty inwestycją

Nazwa i adres obiektu:	Wymiana stolarki okiennej w budynku Urzędu Miasta i Gminy w Międzyzlesiu, Pl. Wolności 1	Nr rys. 1
Rysunek:	Plan sytuacyjny	Skala: 1:500
specjalność:	architektura	Data: 22.03.2023
Projektant:	mgr inż.arch. Lucyna Biniak nr upr. UAN.V-7342/3/188/94	Podpis:

PROJEKTOWANY PRZEKRÓJ
OKNA 3-SZYBOWEGO

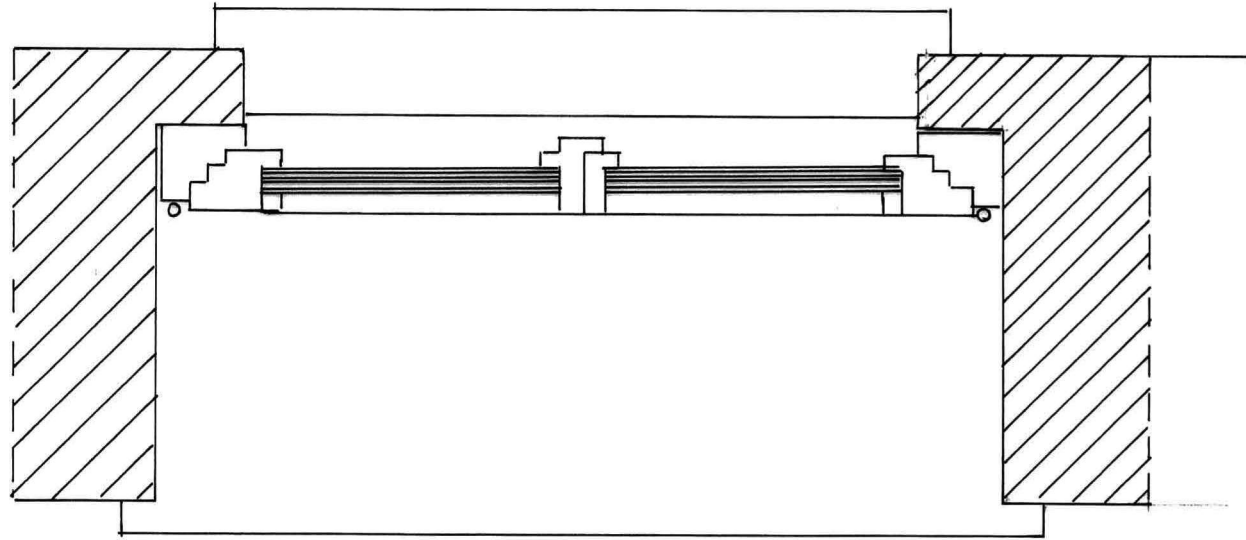

ISTNIEJĄCY PRZEKRÓJ
OKNA SKRZYNKOWEGO

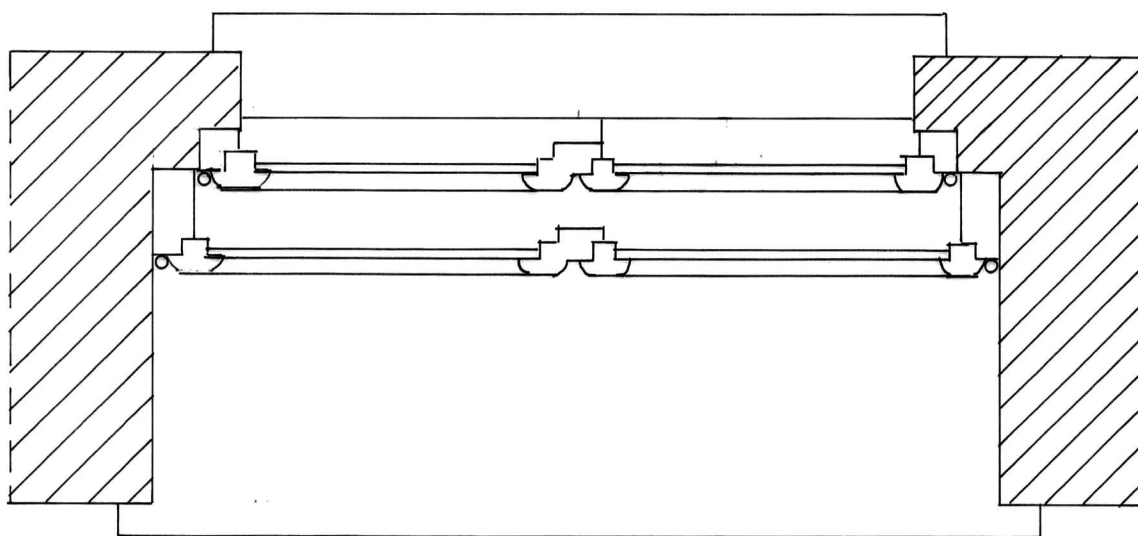

SCHEMAT PODZIAŁU OKNA
I PROJEKT OTWIERANIA

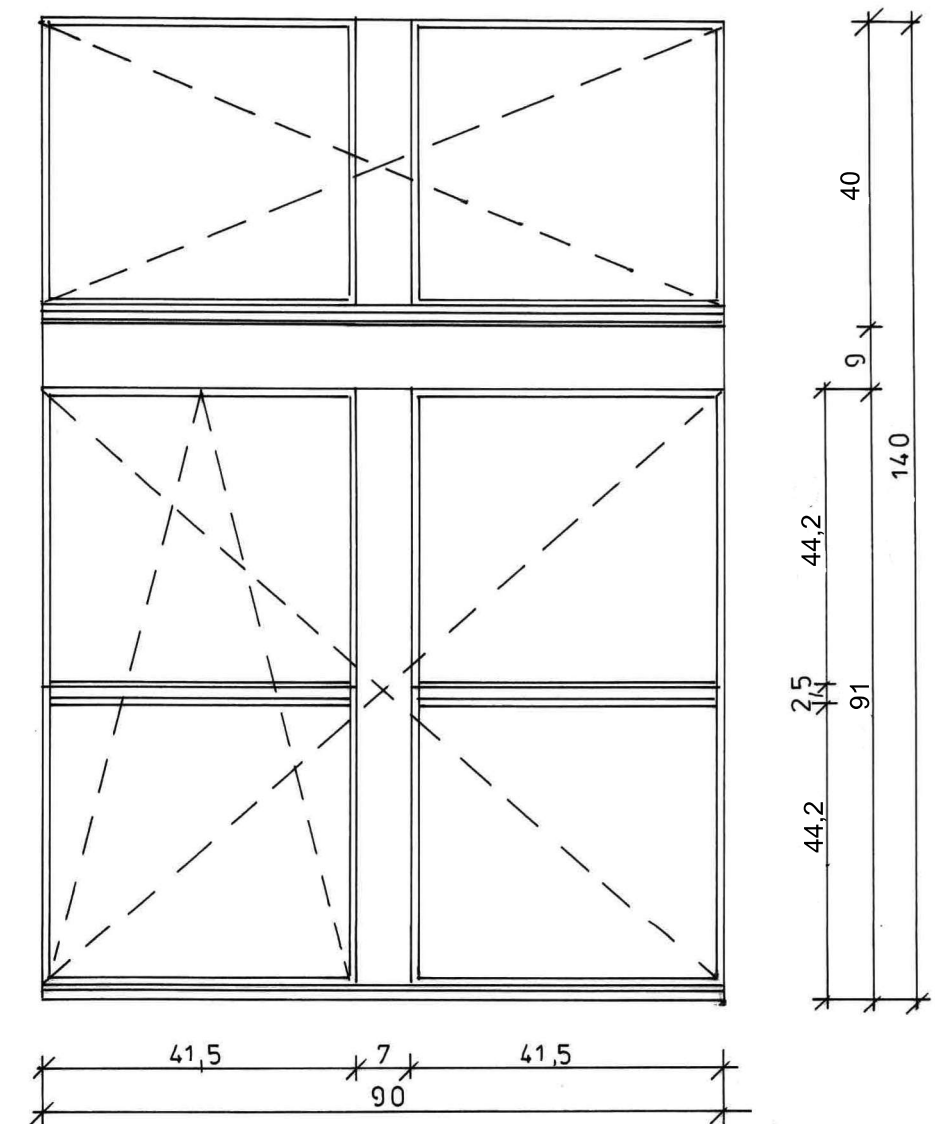

Ilość	Gdzie
2 sztuki	parter

Nazwa i adres obiektu: Budynek Urzędu Miasta i Gminy Plac Wolności 1, 57-530 Międzyzlesie			
Rysunek: Wymiana stolarki okiennej - okno prostokątne 90x140 cm	Skala: 1:10	Nr rys. 1	
Projektant: mgr inż.arch. Lucyna Biniek			spec.: architektura
Nr upr.: UAN.V-7342/3/188/94	Podpis:	Data: 22.03.2023	

PROJEKTOWANY PRZEKRÓJ
OKNA 3-SZYBOWEGO

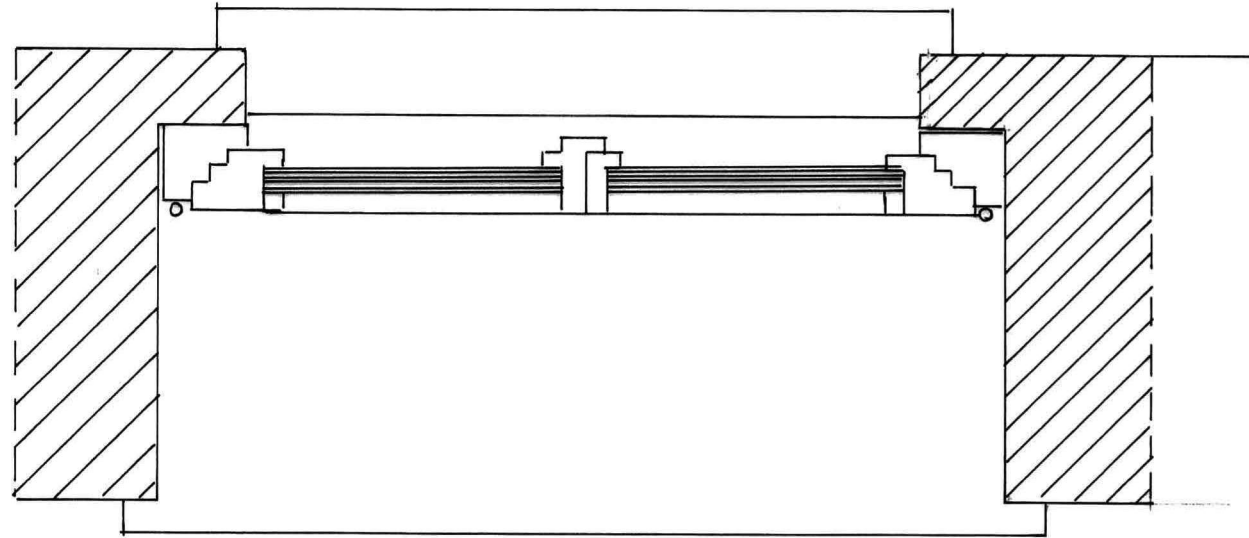

ISTNIEJĄCY PRZEKRÓJ
OKNA SKRZYNKOWEGO

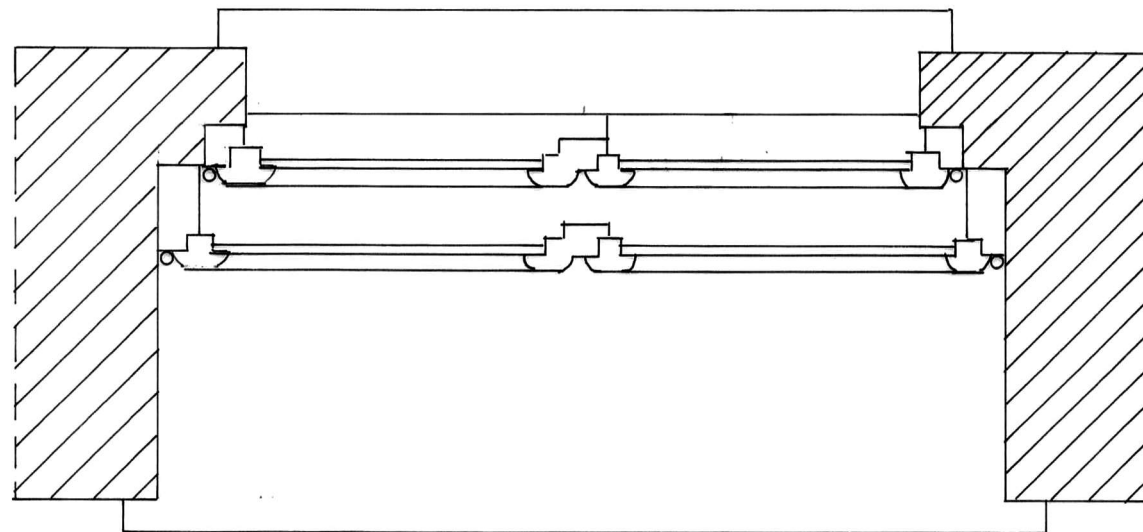

SCHEMAT PODZIAŁU OKNA
I PROJEKT OTWIERANIA

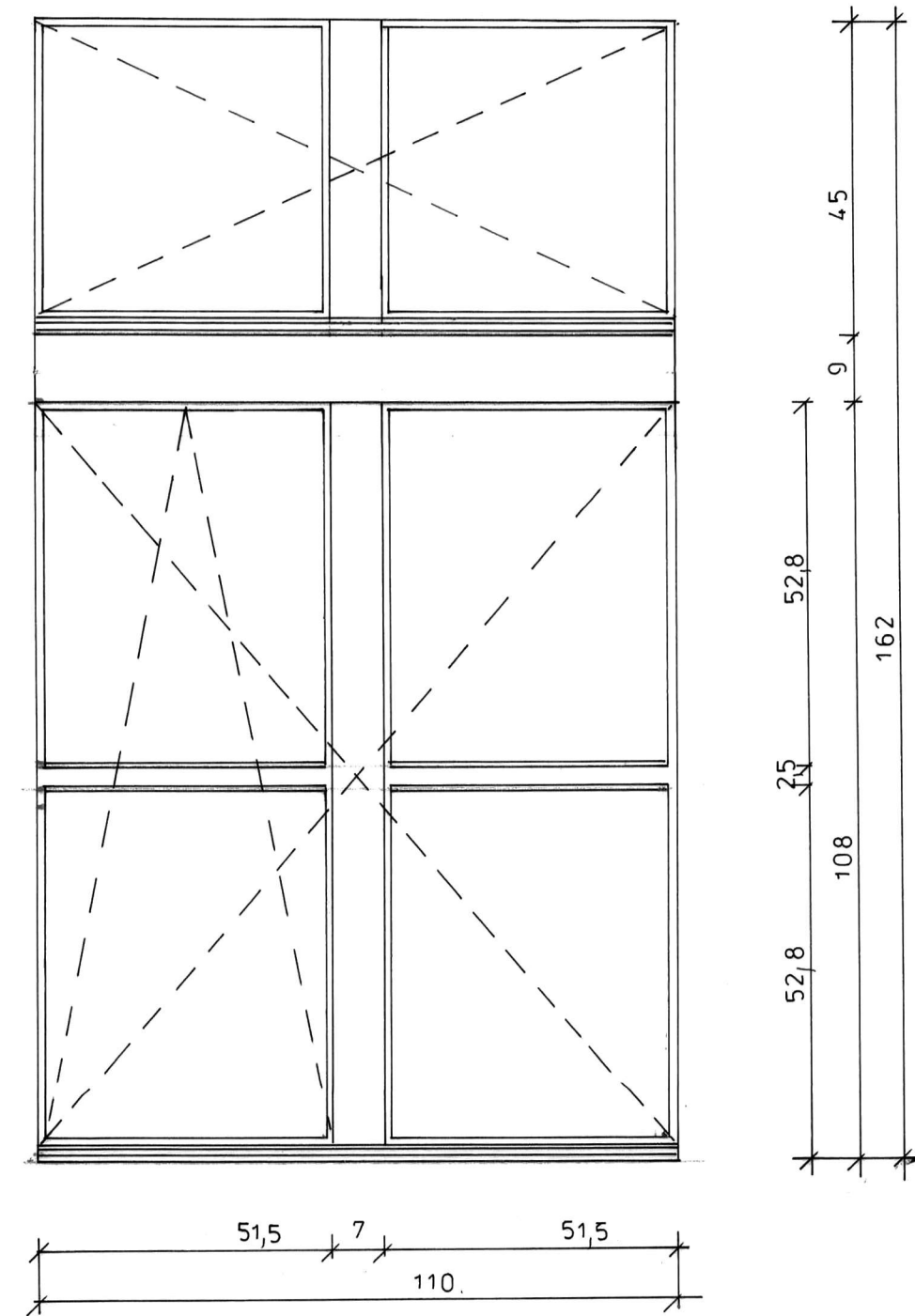

Ilość	Gdzie
3 sztuki	parter

Nazwa i adres obiektu: Budynek Urzędu Miasta i Gminy Plac Wolności 1, 57-530 Międzyzlesie			
Rysunek:	Wymiana stolarki okiennej - okno prostokątne 110x162 cm	Skala: 1:10	Nr rys. 2
Projektant: mgr inż.arch. Lucyna Biniek		spec.: architektura	
Nr upr.: UAN.V-7342/3/188/94	Podpis:	Data: 22.03.2023	

SCHEMAT PODZIAŁU OKNA
I PROJEKT OTWIERANIA

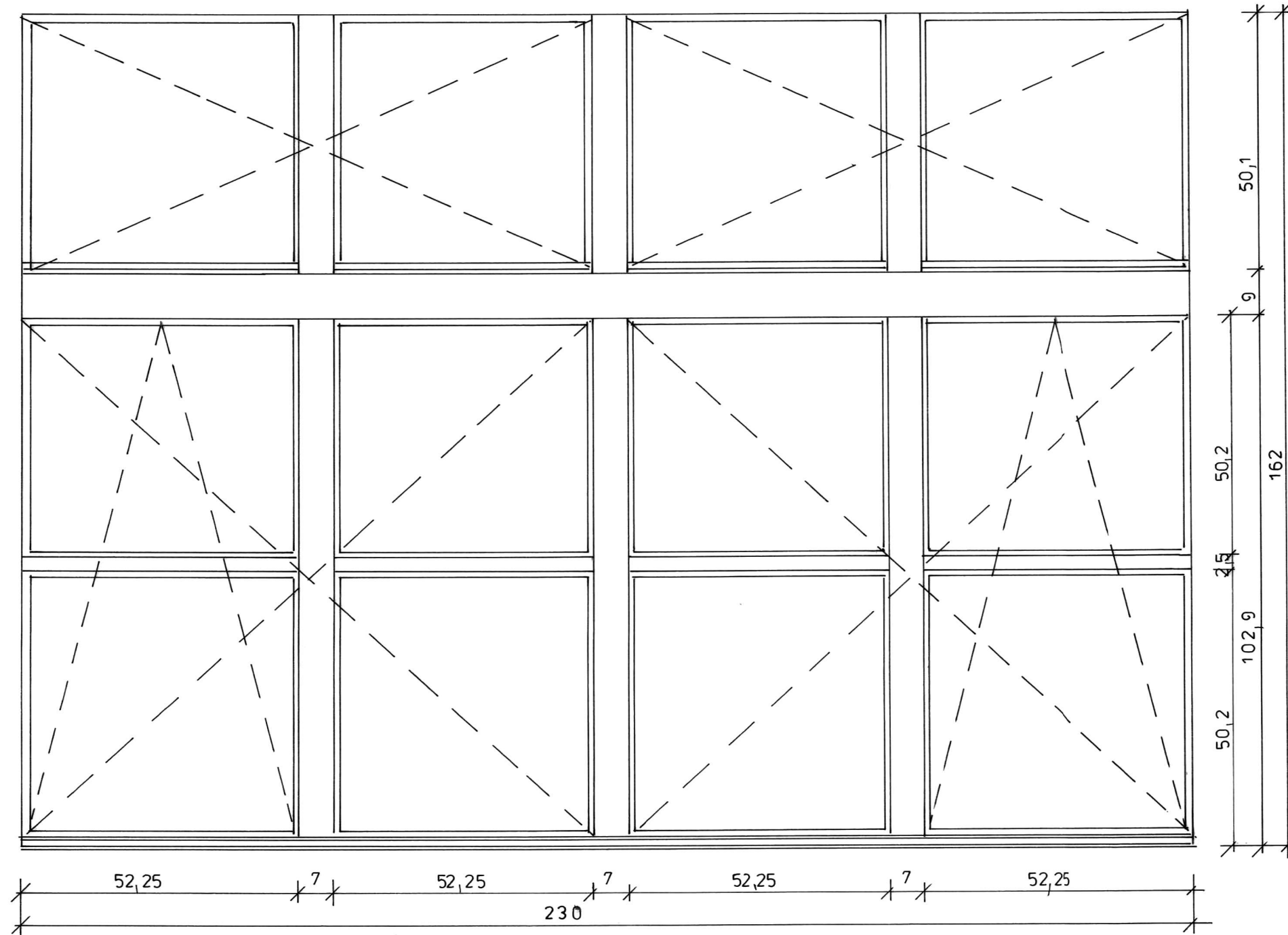

Ilość	Gdzie
1 sztuka	parter

Nazwa i adres obiektu: Budynek Urzędu Miasta i Gminy Plac Wolności 1, 57-530 Międzyzlesie			
Rysunek:	Wymiana stolarki okiennej - okno prostokątne 230x162 cm	Skala: 1:10	Nr rys. 3a
Projektant:	mgr inż.arch. Lucyna Biniek	spec.: architektura	
Nr upr.:	UAN.V-7342/3/188/94	Podpis:	Data: 22.03.2023

PROJEKTOWANY PRZEKRÓJ
OKNA 3-SZYBOWEGO

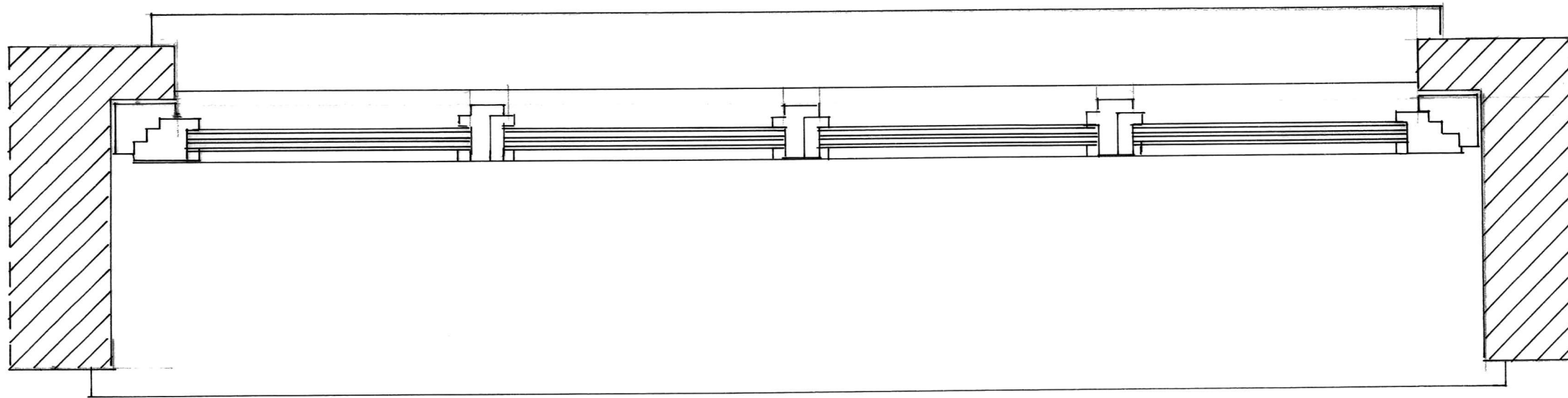

ISTNIEJĄCY PRZEKRÓJ
OKNA SKRZYNKOWEGO

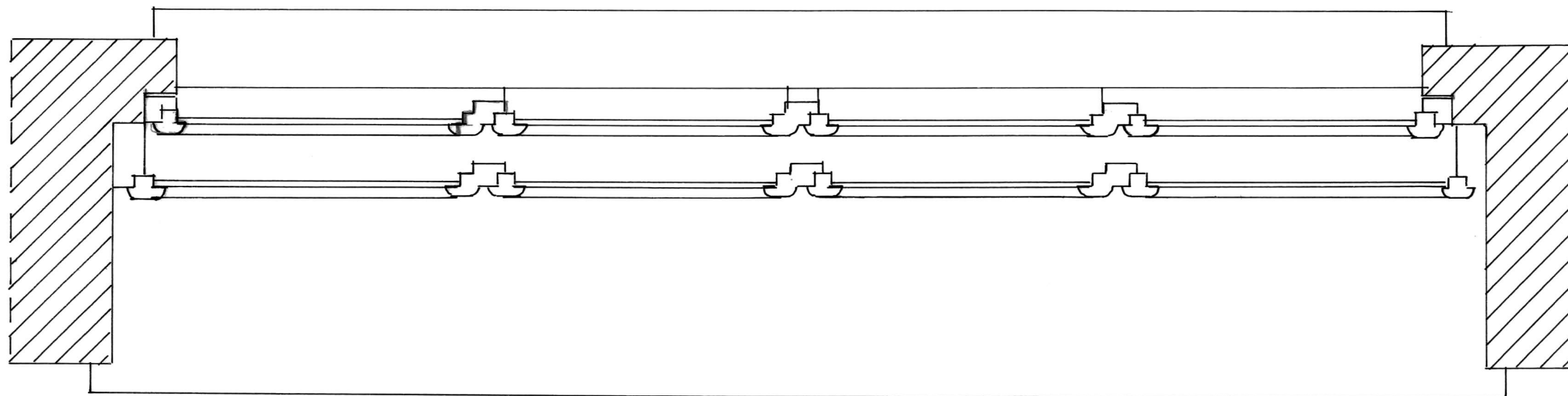

Nazwa i adres obiektu: Budynek Urzędu Miasta i Gminy Plac Wolności 1, 57-530 Międzyzlesie			
Rysunek:	Wymiana stolarki okiennej - okno prostokątne 230x162 cm	Skala: 1:10	Nr rys. 3b
Projektant:	mgr inż.arch. Lucyna Biniek		spec.: architektura
Nr upr.:	UAN.V-7342/3/188/94	Podpis:	Data: 22.03.2023

PROJEKTOWANY PRZEKRÓJ
OKNA 3-SZYBOWEGO

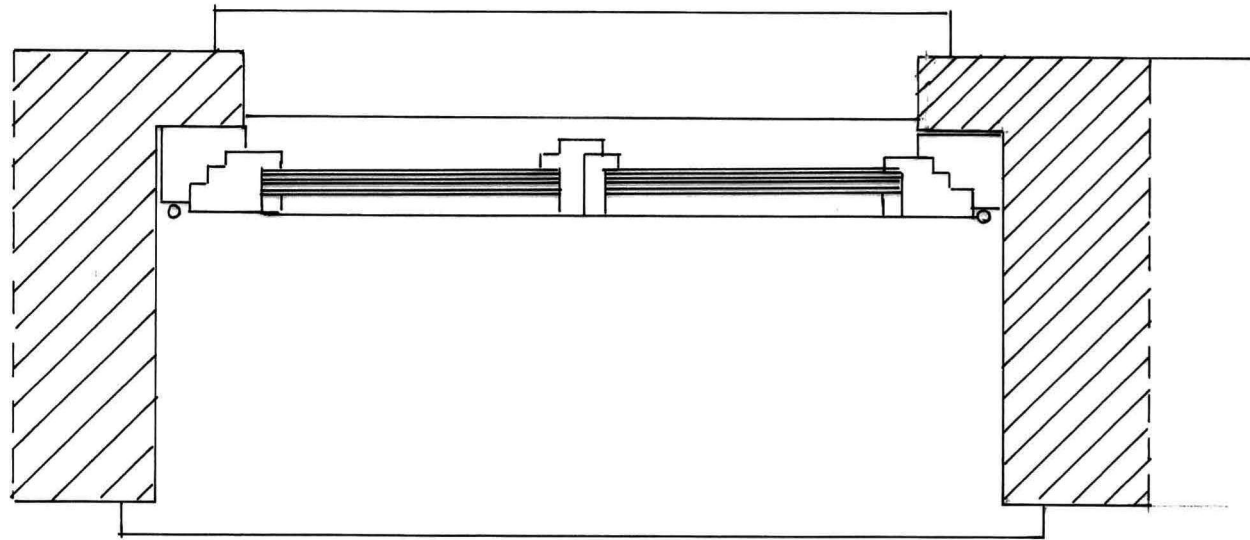

ISTNIEJĄCY PRZEKRÓJ
OKNA SKRZYNKOWEGO

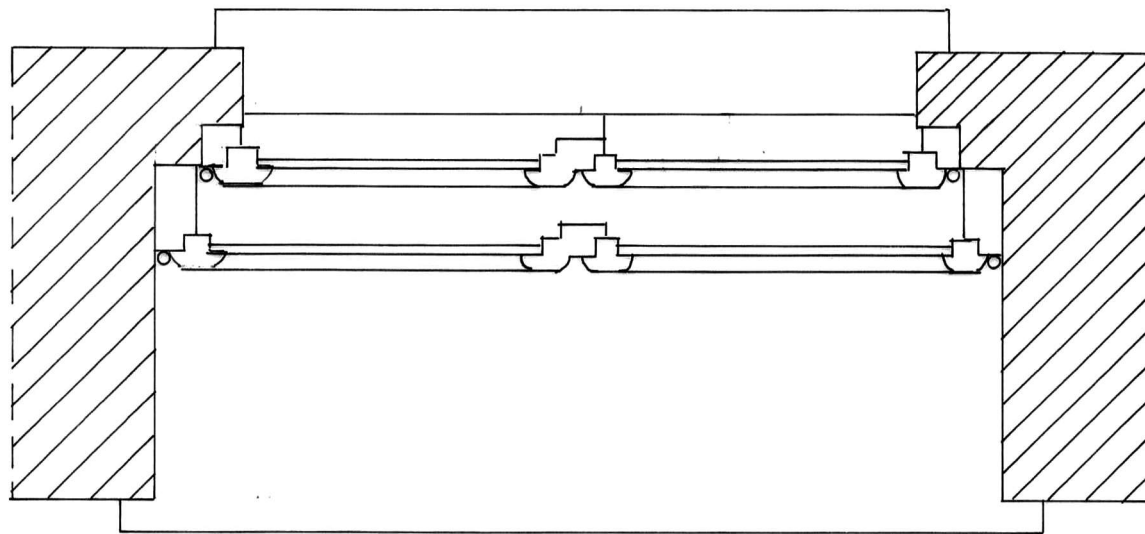

SCHEMAT PODZIAŁU OKNA
I PROJEKT OTWIERANIA

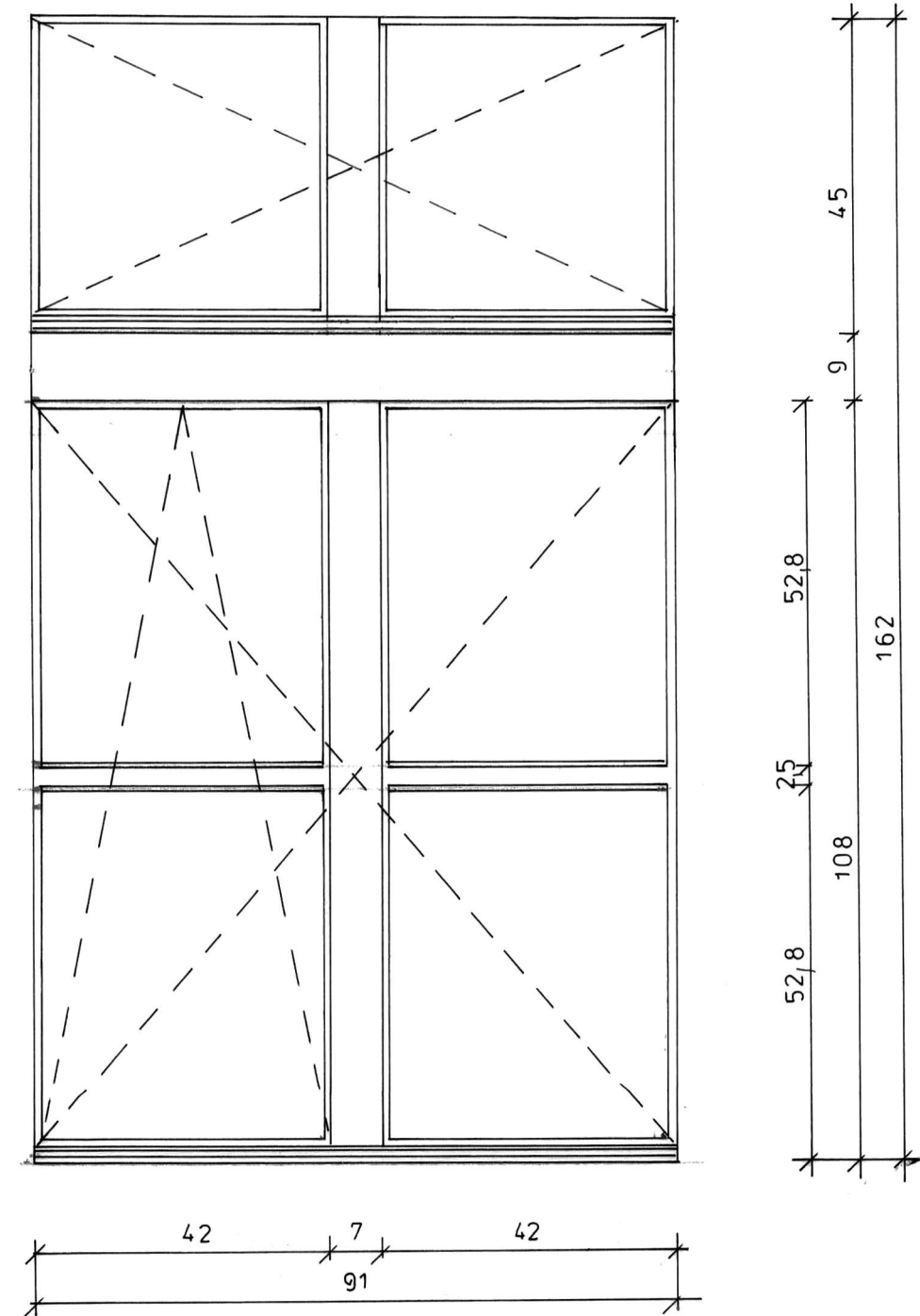

Ilość	Gdzie
5 sztuk	parter

Nazwa i adres obiektu: Budynek Urzędu Miasta i Gminy Plac Wolności 1, 57-530 Międzyzylesie		
Rysunek: Wymiana stolarki okiennej - okno prostokątne 91x162 cm	Skala: 1:10	Nr rys. 4
Projektant: mgr inż.arch. Lucyna Biniek		spec.: architektura
Nr upr.: UAN.V-7342/3/188/94	Podpis:	Data: 22.03.2023

PROJEKTOWANY PRZEKRÓJ
OKNA 3-SZYBOWEGO

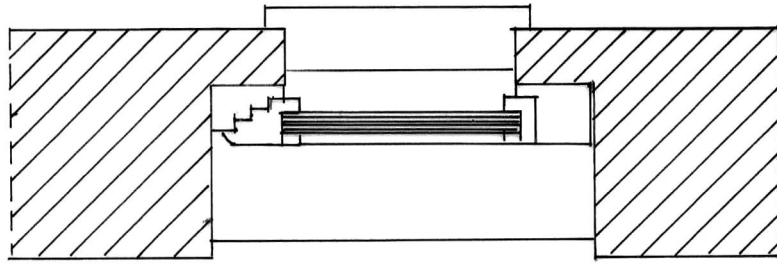

SCHEMAT PODZIAŁU OKNA
I PROJEKT OTWIERANIA

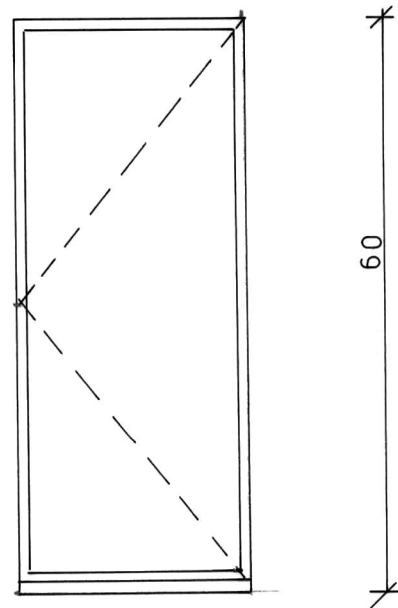

ISTNIEJĄCY PRZEKRÓJ
OKNA

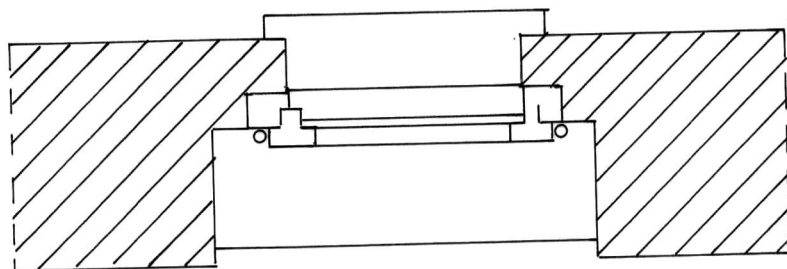
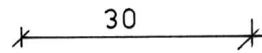

Ilość	Gdzie
1 sztuka	II piętro
26 sztuk	poddasze

Nazwa i adres obiektu: Budynek Urzędu Miasta i Gminy Plac Wolności 1, 57-530 Międzyzlesie			
Rysunek: Wymiana stolarki okiennej - okno prostokątne 30x60 cm	Skala: 1:10	Nr rys. 5	
Projektant: mgr inż.arch. Lucyna Biniak		spec.: architektura	
Nr upr.: UAN.V-7342/3/188/94	Podpis:	Data: 22.03.2023	

PROJEKTOWANY PRZEKRÓJ
OKNA 3-SZYBOWEGO

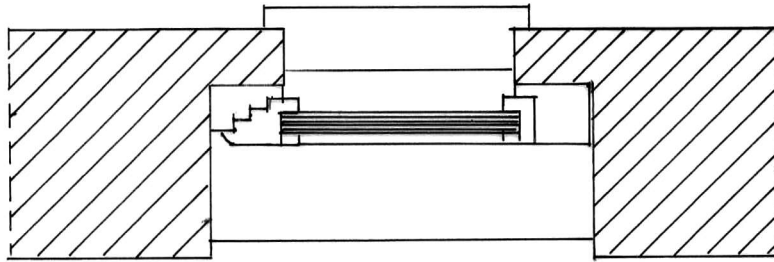

SCHEMAT PODZIAŁU OKNA
I PROJEKT OTWIERANIA

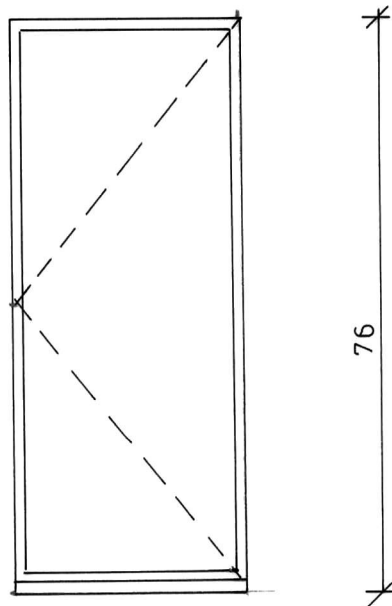

ISTNIEJĄCY PRZEKRÓJ
OKNA

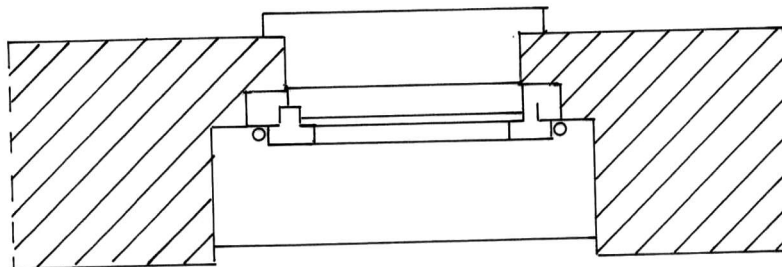
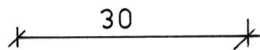

Ilość	Gdzie
6 sztuk	poddasze

Nazwa i adres obiektu: Budynek Urzędu Miasta i Gminy Plac Wolności 1, 57-530 Międzyzlesie			
Rysunek: Wymiana stolarki okiennej - okno prostokątne 30x76 cm	Skala: 1:10	Nr rys. 6	
Projektant: mgr inż.arch.Lucyna Biniek		spec.: architektoniczna	
Nr upr.: UAN.V-7342/3/188/94	Podpis:	Data: 22.03.2023	

PROJEKTOWANY PRZEKRÓJ
OKNA 3-SZYBOWEGO

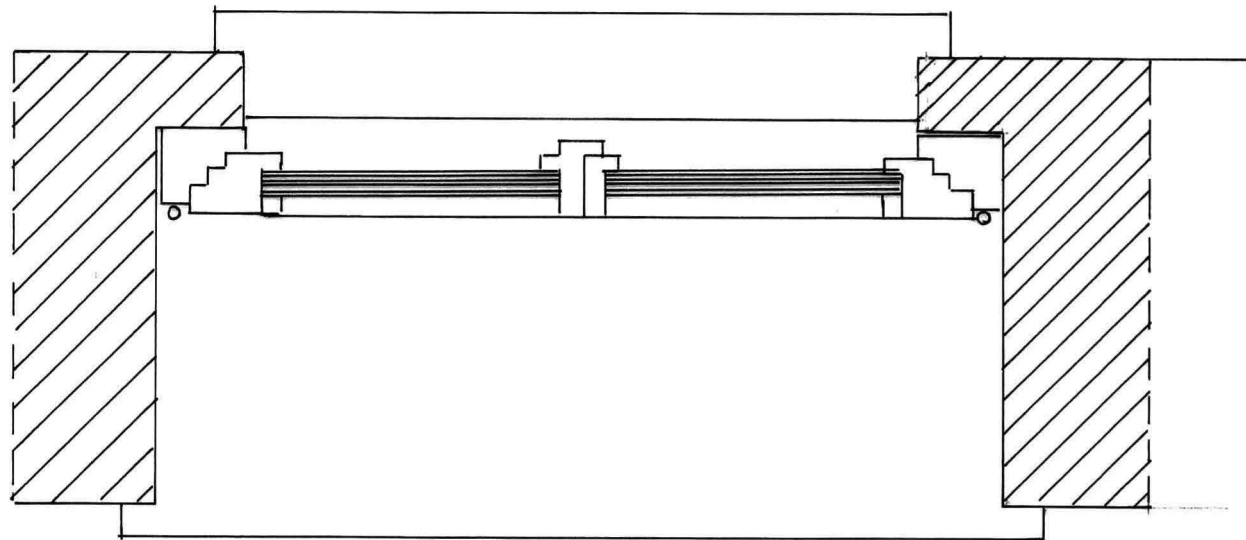

ISTNIEJĄCY PRZEKRÓJ
OKNA SKRZYNKOWEGO

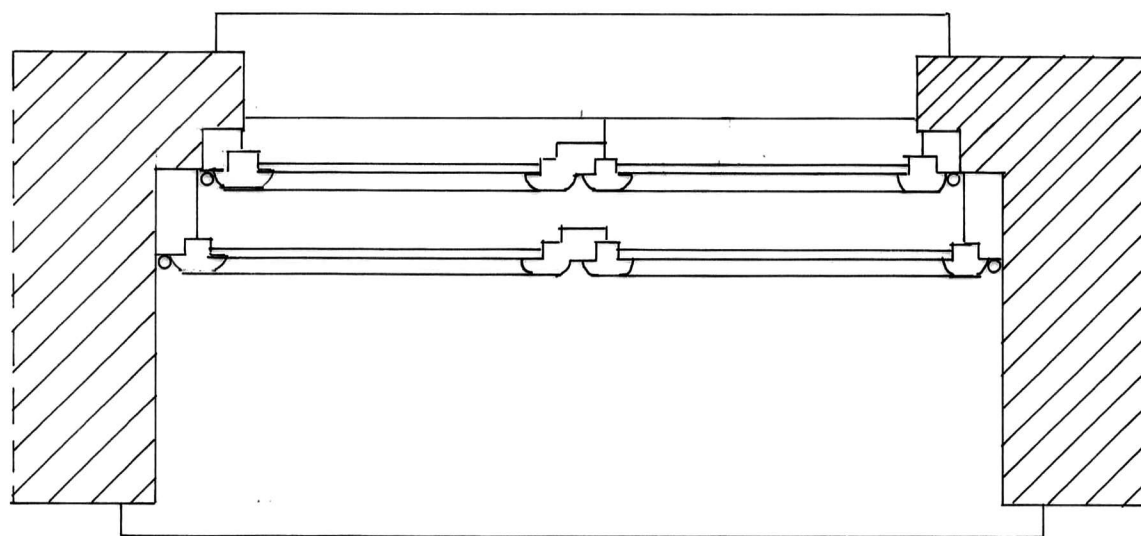

SCHEMAT PODZIAŁU OKNA
I PROJEKT OTWIERANIA

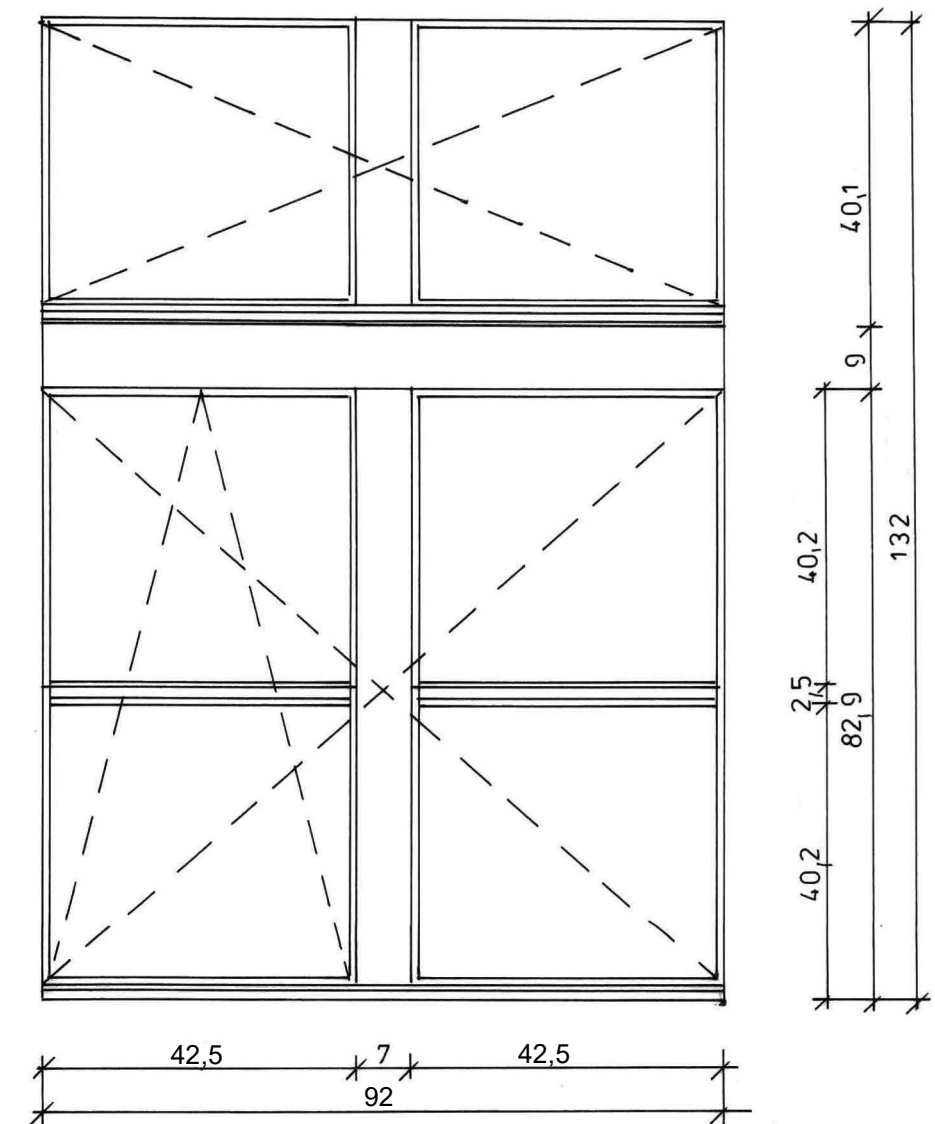

Ilość	Gdzie
2 sztuki	parter
3 sztuki	I piętro wew.
1 sztuka	II piętro wew.

Uwaga:
okna na I i II piętrze - okna "studni" wewnętrznej budynku

Nazwa i adres obiektu: Budynek Urzędu Miasta i Gminy Plac Wolności 1, 57-530 Międzyzlesie			
Rysunek: Wymiana stolarki okiennej - okno prostokątne 92x132 cm	Skala: 1:10	Nr rys. 7	
Projektant: mgr inż.arch. Lucyna Biniek		spec.: architektura	
Nr upr.: UAN.V-7342/3/188/94	Podpis:	Data: 22.03.2023	

**PROJEKTOWANY PRZEKRÓJ
OKNA 3-SZYBOWEGO**

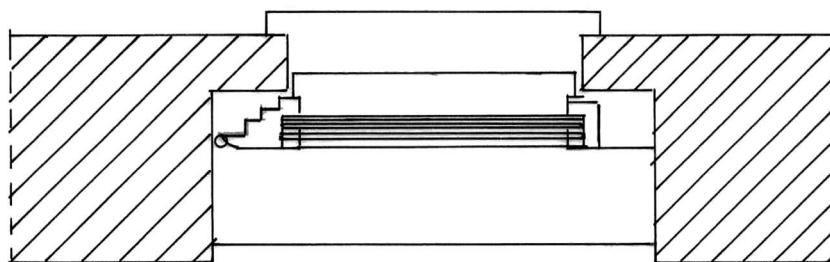

**SCHEMAT PODZIAŁU OKNA
I PROJEKT OTWIERANIA**

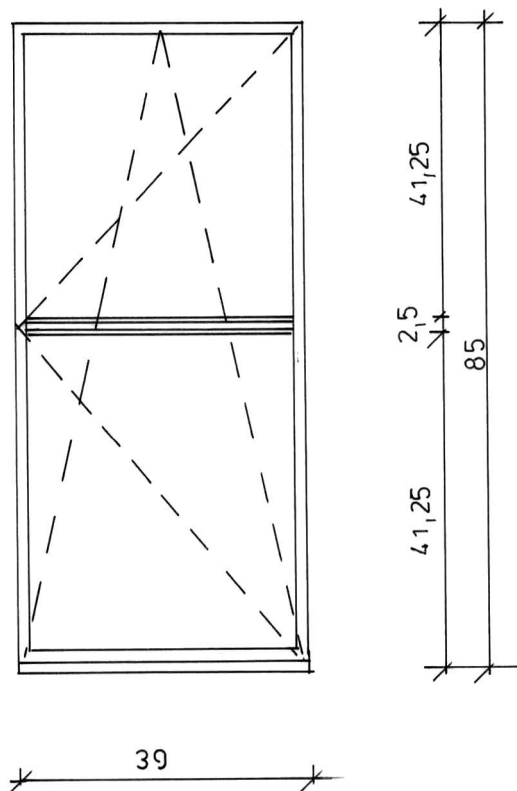

**ISTNIEJĄCY PRZEKRÓJ
OKNA**

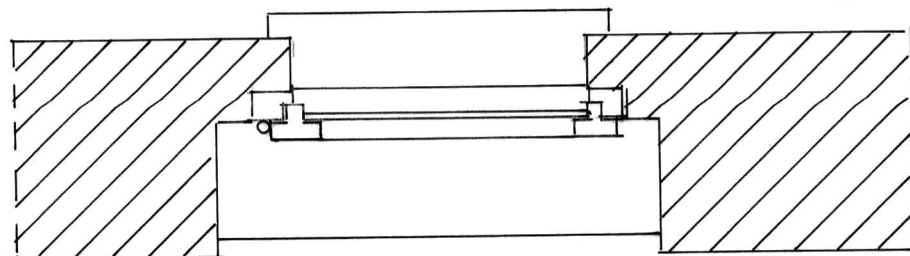

Ilość	Gdzie
5 sztuk	I piętro

Nazwa i adres obiektu: Budynek Urzędu Miasta i Gminy Plac Wolności 1, 57-530 Międzyzlesie			
Rysunek:	Wymiana stolarki okiennej - okno prostokątne 39x85 cm	Skala: 1:10	Nr rys. 8
Projektant:	mgr inż.arch. Lucyna Biniek		spec.: architektura
Nr upr.:	UAN.V-7342/3/188/94	Podpis:	Data: 22.03.2023

PROJEKTOWANY PRZEKRÓJ
OKNA 3-SZYBOWEGO

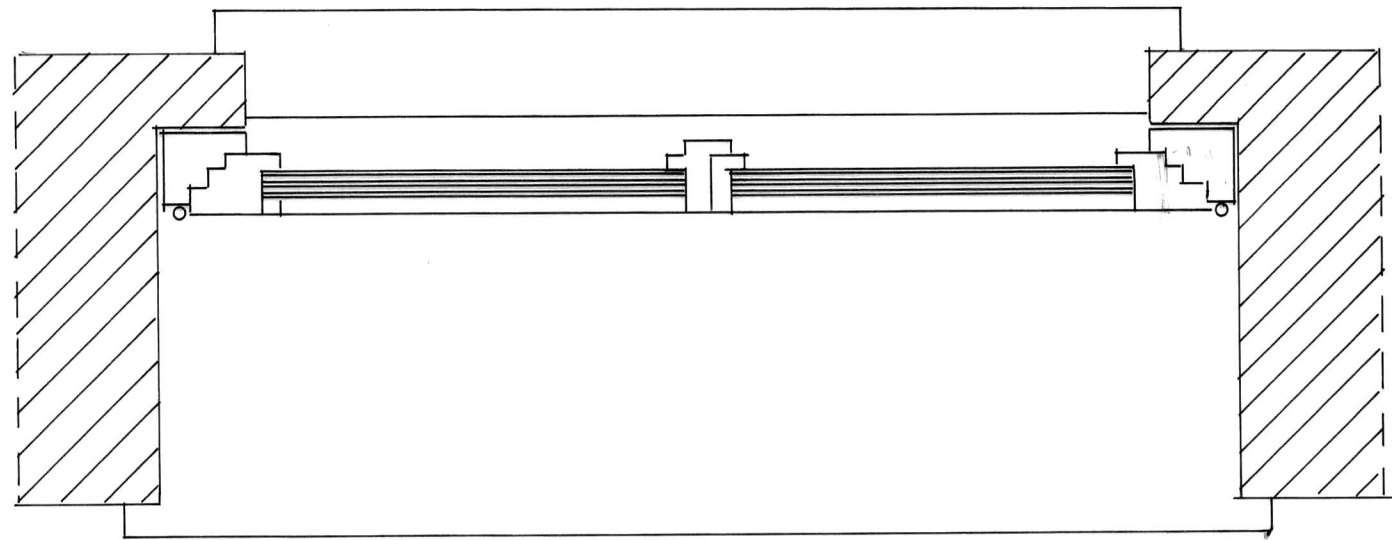

ISTNIEJĄCY PRZEKRÓJ
OKNA SKRZYNKOWEGO

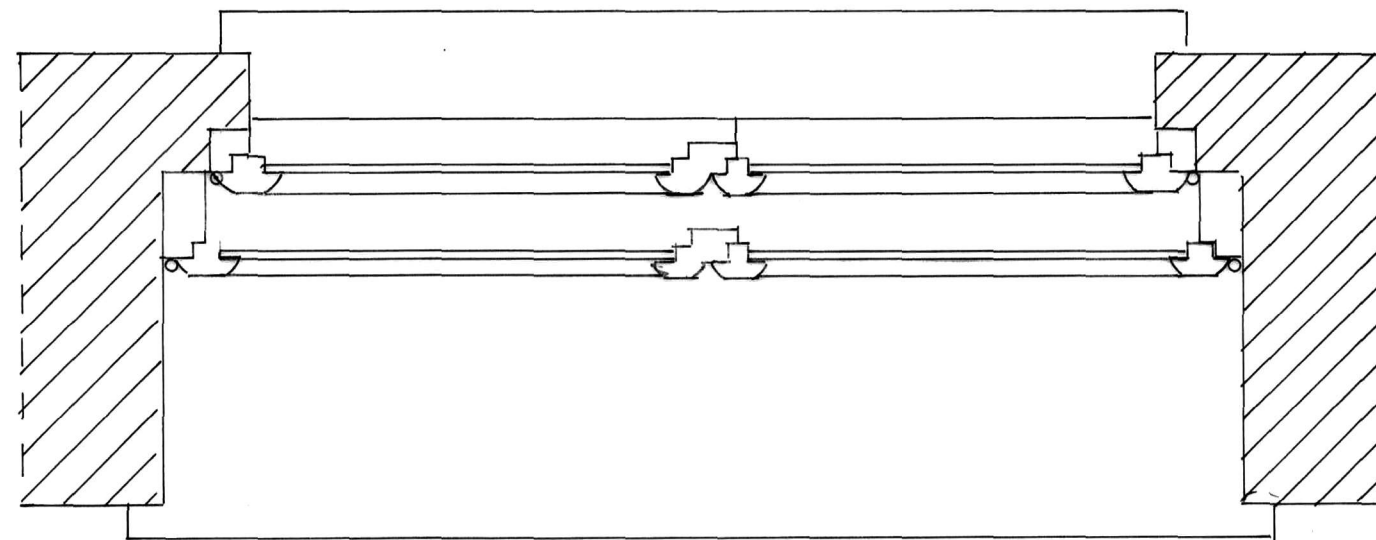

SCHEMAT PODZIAŁU OKNA
I PROJEKT OTWIERANIA

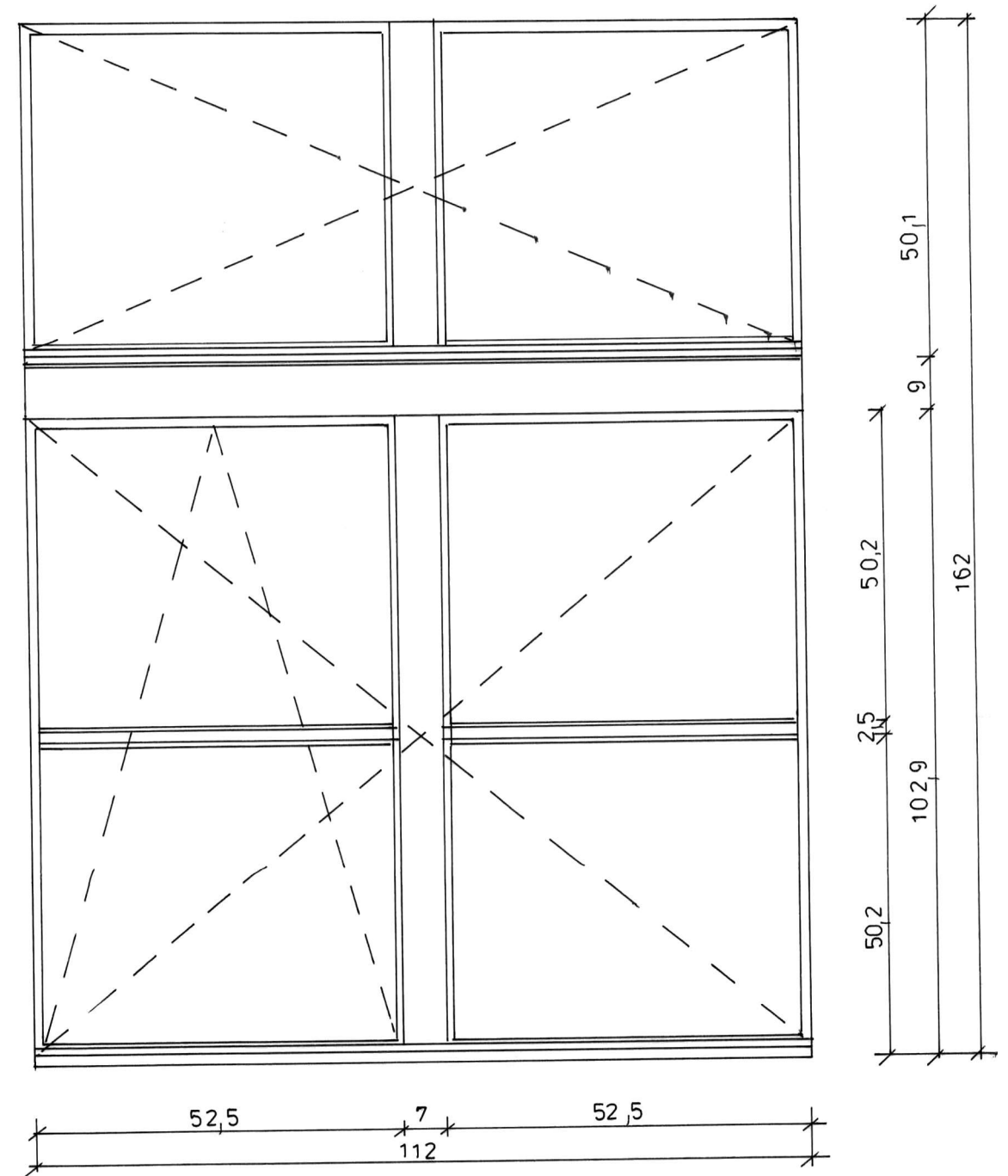

Ilość	Gdzie
1 sztuka	parter

Nazwa i adres obiektu: Budynek Urzędu Miasta i Gminy Plac Wolności 1, 57-530 Międzyzylesie			
Rysunek: Wymiana stolarki okiennej - okno prostokątne 112x162 cm	Skala: 1:10	Nr rys. 9	
Projektant: mgr inż.arch. Lucyna Biniek		spec.: architektura	
Nr upr.: UAN.V-7342/3/188/94	Podpis:	Data: 22.03.2023	

PROJEKTOWANY PRZEKRÓJ
OKNA 3-SZYBOWEGO

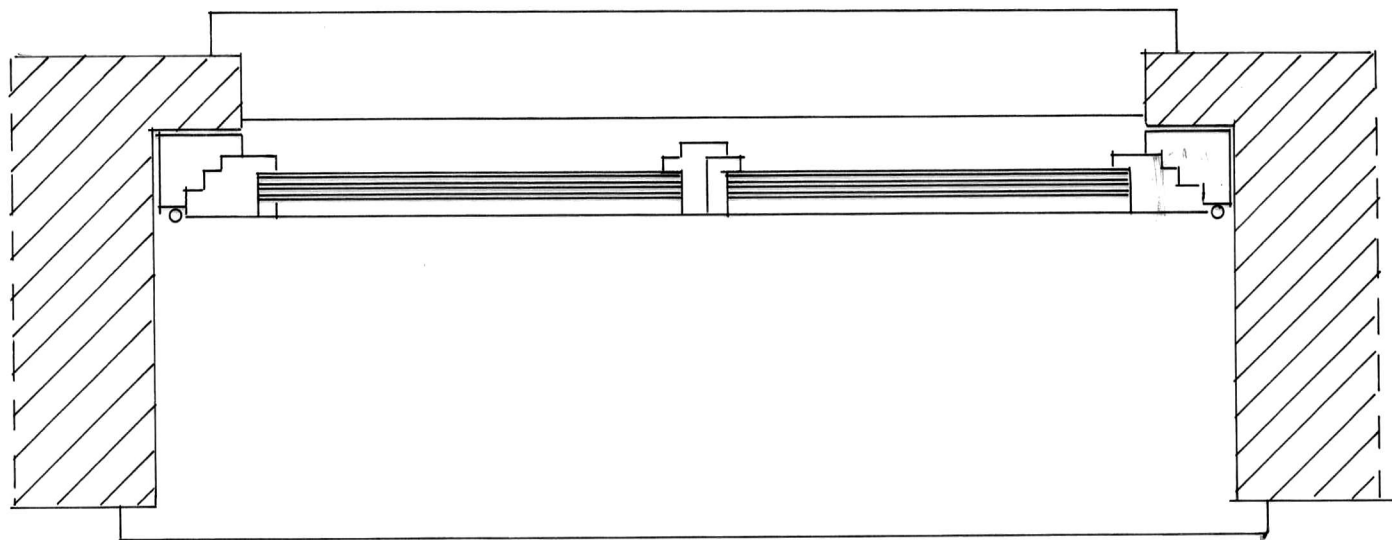

ISTNIEJĄCY PRZEKRÓJ
OKNA SKRZYNKOWEGO

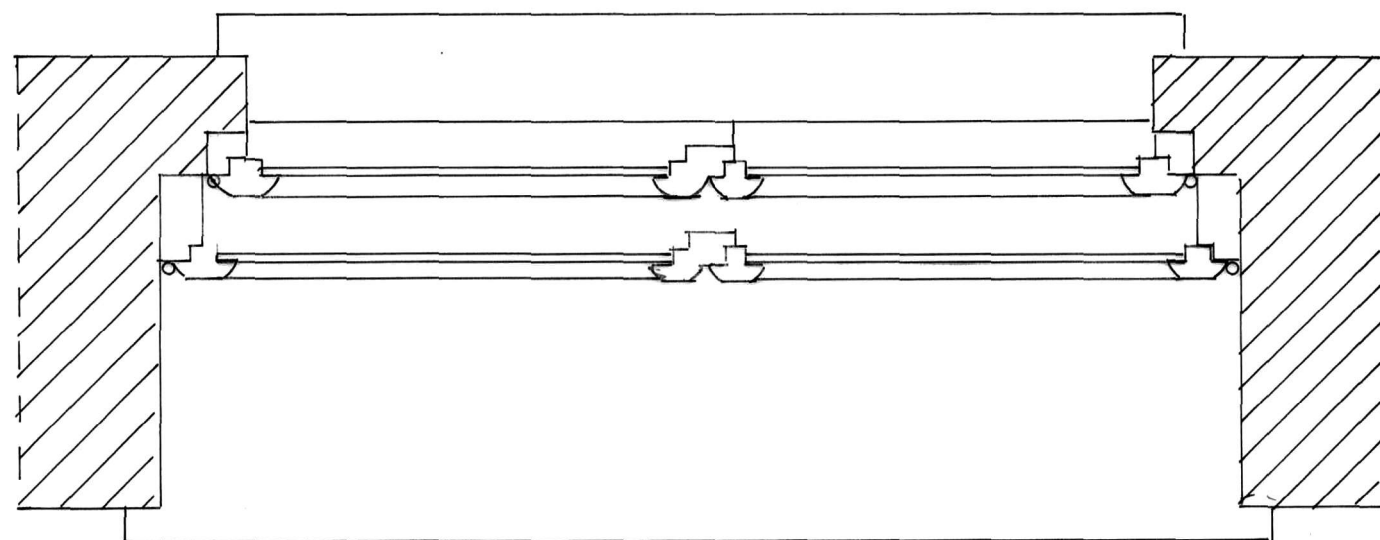

SCHEMAT PODZIAŁU OKNA
I PROJEKT OTWIERANIA

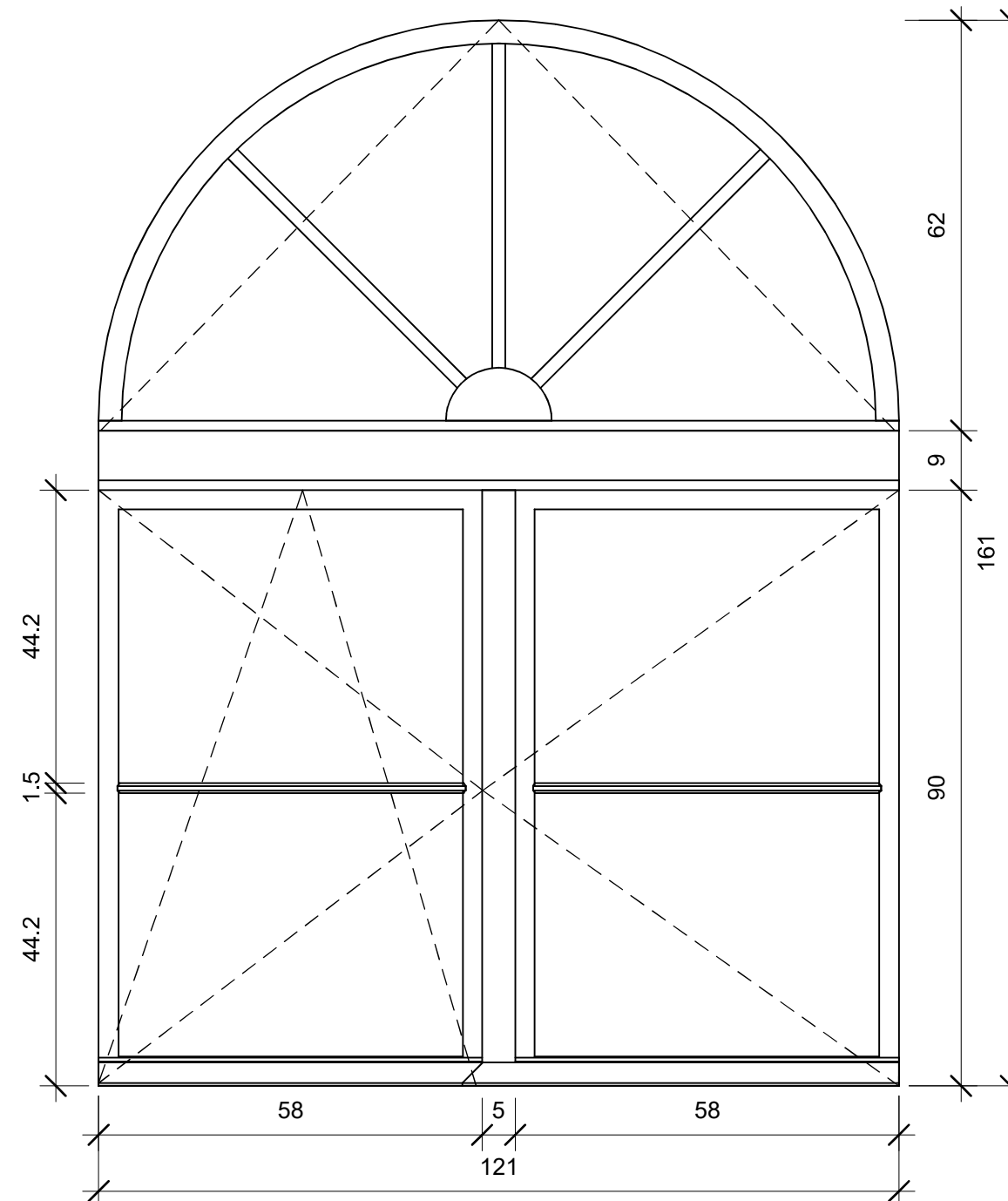

Ilość	Gdzie
1 sztuka	parter

Nazwa i adres obiektu: Budynek Urzędu Miasta i Gminy Plac Wolności 1, 57-530 Międzyzlesie			
Rysunek: Wymiana stolarki okiennej - okno łukowe 121x161 cm	Skala: 1:10	Nr rys. 10	
Projektant: mgr inż.arch. Lucyna Biniek		spec.: architektura	
Nr upr.: UAN.V-7342/3/188/94	Podpis:	Data: 22.03.2023	

PROJEKTOWANY PRZEKRÓJ
OKNA 3-SZYBOWEGO

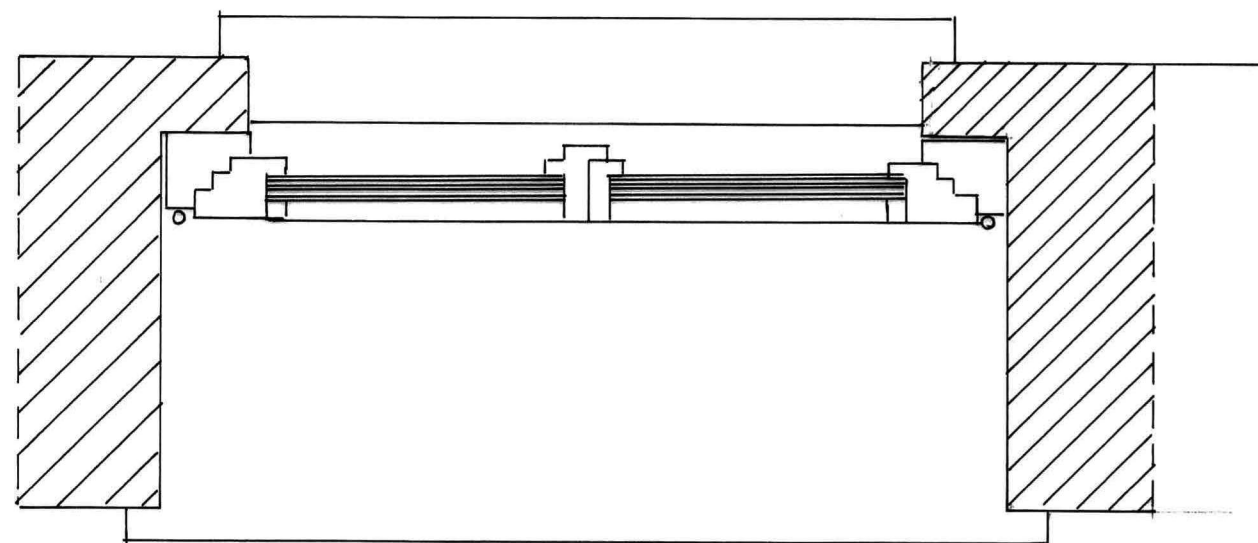

ISTNIEJĄCY PRZEKRÓJ
OKNA SKRZYNKOWEGO

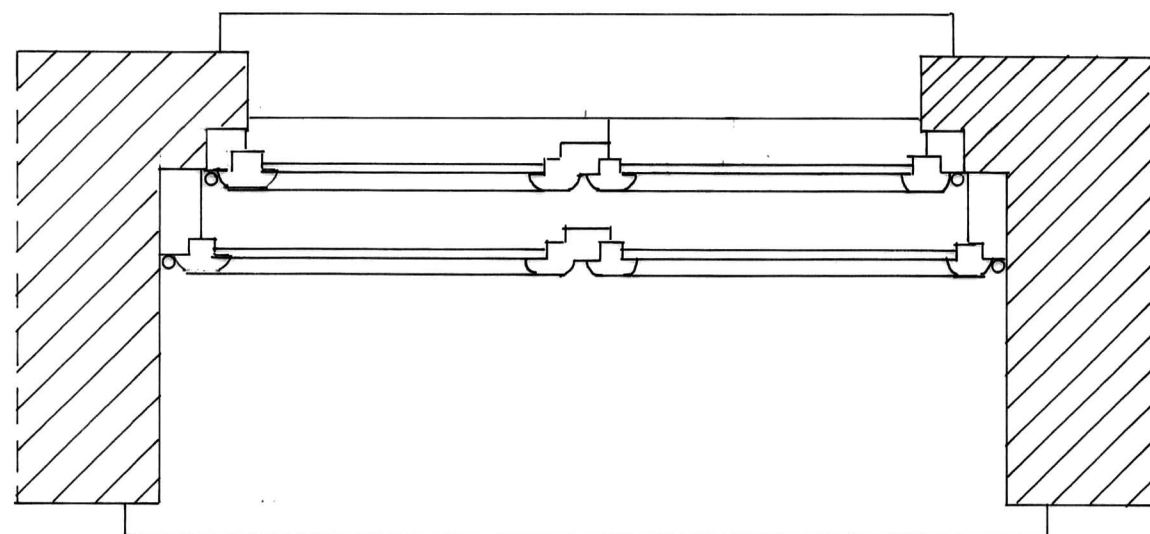

SCHEMAT PODZIAŁU OKNA
I PROJEKT OTWIERANIA

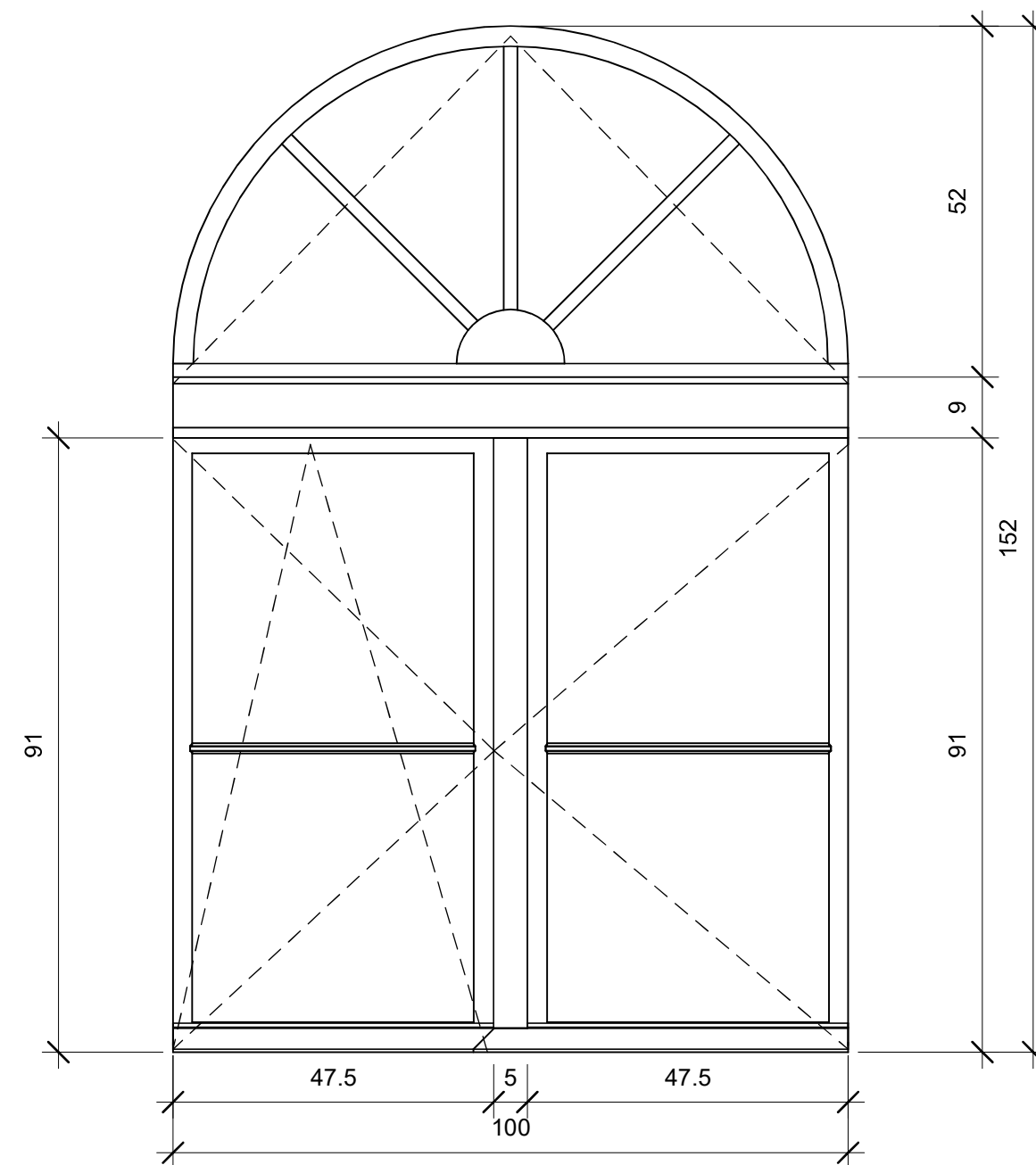

Ilość	Gdzie
3 sztuki	parter

Nazwa i adres obiektu: Budynek Urzędu Miasta i Gminy Plac Wolności 1, 57-530 Międzyzylesie			
Rysunek:	Wymiana stolarki okiennej - okno łukowe 100x152 cm	Skala: 1:10	Nr rys. 11
Projektant:	mgr inż.arch. Lucyna Biniek	spec.: architektura	
Nr upr.:	UAN.V-7342/3/188/94	Podpis:	Data: 22.03.2023



Plac Wolności 1, Międzylesie
Stan istniejący



Plac Wolności 1, Międzylesie
Stan istniejący



Plac Wolności 1, Międzyzylesie
Stan istniejący



Ratusz w Międzylesiu - stan istniejący
okna „studni” wewnątrz budynku



Ratusz w Międzylesiu
drzwi frontowe od zewnątrz
(wymiary)



Ratusz w Międzylesiu
drzwi frontowe od wewnątrz
(wymiary)



Ratusz w Międzylesiu
drzwi frontowe od zewnątrz



Ratusz w Międzylesiu
drzwi frontowe od wewnątrz



Ratusz w Międzylesiu
drzwi boczne od zewnątrz