



## GMINA STRYKÓW

95-010 Stryków, ul. Tadeusza Kościuszki 27  
tel. 42 719 80 02, 42 719 96 73 fax. 42 719 81 93  
www.strykow.pl, www.bip.strykow.pl, e-mail: [strykow@strykow.pl](mailto:strykow@strykow.pl)

Stryków, dnia 28.11.2023 roku

IZP.271.29.2023.IZ.PZP.12

### INFORMACJA

**Dotyczy:** postępowania pod nazwą „Budowa Centrum Rozwoju Strykowa (CRS)”.

Zamawiający informuje, że w terminie określonym zgodnie z art. 135 ust. 2 ustawy z 11 września 2019r. – Prawo zamówień publicznych (Dz. U. z 2023 roku poz. 1605 ze zm.) – dalej: ustawa Pzp, wykonawcy zwrócili się do zamawiającego z wnioskiem o wyjaśnienie treści SWZ.

W związku z powyższym, zamawiający udziela następujących wyjaśnień:

#### Pytanie 1:

W załączonej dokumentacji brakuje rysunków projektu konstrukcji stalowej pomostów komunikacyjnych i krat pomostowych na które powołuje się projekt architektury. Prosimy o uzupełnienie dokumentacji.

#### Odpowiedź:

**Pomosty komunikacyjne i kraty pomostowe wykonać wg rozwiązań systemowych. Układ poszczególnych elementów powinien wynikać z wytycznych wybranego systemodawcy.**

#### Pytanie 2:

Z uwagi na fakt, że parametry nawierzchni poliuretanowej opisane w dokumentacji projektowej odnoszą się do starej, nieaktualnej normy prosimy o dopuszczenie przez Zamawiającego nawierzchni poliuretanowej, zgodnej z obowiązującą normą PN-EN 14877:2014-02. Poniżej przesyłamy opis oraz parametry proponowanej nawierzchni.

Nawierzchnia poliuretanowa typu „sandwich”, elastyczna, bezspoinowa, antypoślizgowa, nieprzepuszczalna dla wody, odporna na kolce, dwuwarstwowa, instalowana maszynowo „in situ” (bezpośrednio na placu budowy).

Łączna grubość nawierzchni ok. 13 mm.

Właściwości	Wymagana wartość
Wytrzymałość na rozciąganie, N/mm <sup>2</sup> (MPa)	1,00
Wydłużenie względne przy zerwaniu (%)	71
Amortyzacja (%): 10°C	40



## GMINA STRYKÓW

95-010 Stryków, ul. Tadeusza Kościuszki 27  
tel. 42 719 80 02, 42 719 96 73 fax. 42 719 81 93  
www.strykow.pl, www.bip.strykow.pl, e-mail: [strykow@strykow.pl](mailto:strykow@strykow.pl)

23 °C	41
40 °C	43
Odształcenie pionowe (mm):	
10 °C	1,9
23 °C	2,1
40 °C	2,5
Odporność na zużycie (ścieranie Tabera) (g)	2,24
Odporność na kolce:	
- spadek wytrzymałości na rozciąganie (%)	6
- spadek wydłużenia względnego przy $F_{max}$ (%)	9
Odporność przy przyspieszonym starzeniu:	
- wytrzymałość na rozciąganie (MPa)	0,97
- wydłużenie względne przy max $F_{max}$ (%)	79
- amortyzacja (%)	41
Przepuszczalność dla wody (mm/h)	0
Opór poślizgu (PTV)	Mokro: 58 Sucho: 89
Odporność po sztucznym starzeniu:	
- odporność na zużycie (g)	2,68
- zmiana barwy, stopień skali szarej	4
Zachowanie się piłki odbitej pionowo (%):	
- piłka koszykowa	108

Nawierzchnia posiada następujące dokumenty:

- Atest PZH
- Certyfikat WORLD ATHLETICS
- Karta Techniczna potwierdzona przez producenta
- Autoryzacja i gwarancja potwierdzona przez producenta
- Badania potwierdzające zgodność z normą PN EN 14877:2014
- Badania potwierdzających zgodność z normą DIN 18035-6:2021
- Krajowa Ocena Techniczna ITB

### Odpowiedź:

Nawierzchnia posiadająca parametry mieszczące się w przedziałach opisanych poniżej:

1. Grubość: min 13 [mm]
2. Wytrzymałość na rozciąganie: 0,40 – 0,56 [MPa]
3. Wydłużenie przy zerwaniu: 40 - 50 [%]
4. Amortyzacja (redukcja siły) w temp. 23 °C: 39 – 50 [%]
5. Odształcenie pionowe w temp. 23 °C: 2,0 – 2,5 [mm]
6. Współczynnik tarcia: 47 – 56 [TRRL]

Nawierzchnia powinna posiadać klasyfikację ogniową min. Cfl -s2. Nawierzchnia przyjazna dla otoczenia i ludzi korzystających z niej, a zawartość związków chemicznych nie jest większa niż opisana w tabeli poniżej:



## GMINA STRYKÓW

95-010 Stryków, ul. Tadeusza Kościuszki 27  
tel. 42 719 80 02, 42 719 96 73 fax. 42 719 81 93

www.strykow.pl, www.bip.strykow.pl, e-mail: [strykow@strykow.pl](mailto:strykow@strykow.pl)

parametr	wartości w mg/l
DOC - po 24 godzinach	≤ 17
ołów (Pb)	≤ 0,01
kadm (Cd)	≤ 0,003
chrom (Cr)	≤ 0,01
chrom VI (CrVI)	< 0,008
rtęć (Hg)	≤ 0,001
cynk (Zn)	0,01
cyna (Sn)	≤ 0,01

### Wymagane dokumenty dotyczące nawierzchni:

1. Aktualny certyfikat World Athletics dla oferowanej nawierzchni o wymaganej grubości na bieżnię.
2. Certyfikat World Athletics Class 1 dla obiektu wykonanego w Europie z oferowanego systemu nawierzchniowego zgodnego z żadaną grubością nawierzchni bieżni.
3. Aktualny kompletny raport z badania na zgodność z regulacjami World Athletics, wydany w celu uzyskania certyfikatu produktowego World Athletics, potwierdzający wyszczególnione powyżej parametry badane przez World Athletics.
4. Kompletny raport z badania na zgodność z aktualną normą PN-EN 14877:2014, potwierdzający pozostałe niewyszczególnione powyżej parametry. Nie dopuszcza się wyników badań z różnych raportów ani zbiorczych podsumowań wyników z różnych raportów
5. Atest Higieniczny PZH lub równoważny.
6. Kompletny raport z badania na zgodność z ochroną środowiska naturalnego wykonane przez niezależne akredytowane laboratorium potwierdzające wymagane minimalne zawartości metali ciężkich zgodne z normą DIN 18035-6:2021.
7. Karta techniczna potwierdzająca technologie wykonania, autoryzowana przez producenta potwierdzająca spełnienie wyspecyfikowanych wymagań technologicznych.

### Pytanie 3:

Proszę o informację jakiego koloru ma zostać wykonana nawierzchnia poliuretanowa? Projekt podaje kolor niebieski RAL5015, jednak w tabelce poniżej jest opisany kolor czerwony/ceglasty.

### Odpowiedź:

**Kolor niebieski RAL5015.**

### Pytanie 4:

Na rysunkach podana jest dla styropianu  $\lambda=0,038$  oraz grubość 22cm w specyfikacji ST-09 Elewacja Tynkowana dla styropianu podana jest  $\lambda=0,031$  i grubość 20cm. Proszę o określenie parametrów termoizolacji.

### Odpowiedź:

**Termoizolacja powinna spełniać aktualne normy izolacji termicznej warstwy ściennej. Ściany mają spełniać warunek –  $u = 0,198 \text{ w/m}^2 \cdot \text{K}$**

**Ściany mają spełniać warunek –  $u = 0,198 \text{ w/m}^2 \cdot \text{K}$**



## GMINA STRYKÓW

95-010 Stryków, ul. Tadeusza Kościuszki 27  
tel. 42 719 80 02, 42 719 96 73 fax. 42 719 81 93  
www.strykow.pl, www.bip.strykow.pl, e-mail: [strykow@strykow.pl](mailto:strykow@strykow.pl)

### Pytanie 5:

Proszę o określenie sposobu montażu okładzin elewacji wentylowanej, w opisie technicznym podano mocowanie mechaniczne na nity w specyfikacji ST-09A Okładziny Elewacyjne podano sposób niewidoczny – klejone.

### **Odpowiedź:**

**Preferowanym sposobem montażu jest klejenie, o ile ze względów pożarowych konieczne będzie wykonanie montażu nitami, Projektant dopuszcza takie rozwiązanie.**

### Pytanie 6:

Jaka jest konstrukcja daszka nad zachodnim wejściem do przedszkola, czy jest to konstrukcja stalowa obudowana płytami kompozytowymi?

### **Odpowiedź:**

**Jest to konstrukcja żelbetowa obudowana płytami kompozytowymi.**

### Pytanie 7:

Prosimy o przedstawienie detalu i sposobu wykończenia elementu attykowego budynku zaplecza tzn. materiały podkonstrukcji dla utrzymania tego elementu oraz z jakich materiałów są wykonane pionowe i poziome elementy maskujące.

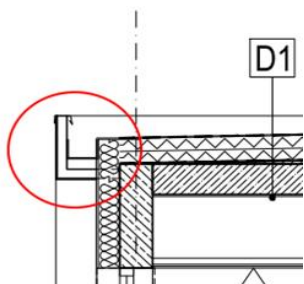

### **Odpowiedź:**

**Detal wykonać według technologii wybranego w realizacji systemodawcy.**

**Obudowa attyki jest zaprojektowana z płyt kompozytowych na podkonstrukcji stalowej mocowanej do ściany.**

### Pytanie 8:

Prosimy o przedstawienie detalu i sposobu wykończenia elementu attykowego zadaszania trybun tzn. materiały podkonstrukcji dla utrzymania tego elementu oraz prosimy o wskazanie z jakich materiałów są wykonane te pionowe i poziome elementy maskujące.

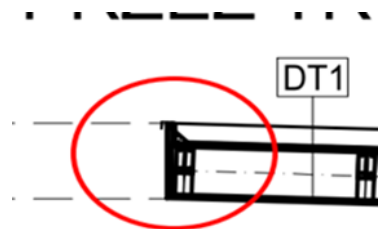



## GMINA STRYKÓW

95-010 Stryków, ul. Tadeusza Kościuszki 27  
tel. 42 719 80 02, 42 719 96 73 fax. 42 719 81 93  
www.strykow.pl, www.bip.strykow.pl, e-mail: [strykow@strykow.pl](mailto:strykow@strykow.pl)

### **Odpowiedź:**

**Pionowy element wykończenia zadaszenia jest zaprojektowany z płyt kompozytowych. Sufit – systemowy aluminiowy pełny.**

### **Pytanie 9:**

Czy w ramach przetargu należy wykonać również zjazdy z dróg publicznych na teren inwestycji?  
W załączonej dokumentacji brakuje projektów zjazdów wraz z uzgodnieniami.

### **Odpowiedź:**

**Ze względu na niemożność określenia podczas projektowania terminu wykonania przebudowy drogi dojazdowej, zjazdy są przewidziane z drogi wewnętrznej na drogę gruntową.**

### **Pytanie 10:**

Prosimy o załączenie detalu dla wykonania odwodnienia dachu dla trybun. Detale z dokumentacji tego nie dotyczą.

### **Odpowiedź:**

**Dach trybun odwodniony jest poprzez wpusty dachowe zlokalizowane centralnie.**

### **Pytanie 11:**

W załączonej dokumentacji brakuje: tabeli inwentaryzacyjnej zieleni, tabeli drzew i krzewów wskazanych do usunięcia oraz załącznika graficznego Z3 – schemat montowania ekranów przeciw korzennych. W dokumentacji powołuje się na nie projekt zieleni. Prosimy o udostępnienie tych dokumentów.

### **Odpowiedź:**

**Drzewa kolidujące z zabudową zostały usunięte.**

### **Pytanie 12:**

Prosimy o informację jaki typ daszków i jakie warstwy izolacji znajdują się na 2 daszkach nad wejściami do szkoły w osi SH. Nie widać tego na przekrojach ani na rzutach.



### **Odpowiedź:**

**Daszki są zaprojektowane jako żelbetowe (płyta grubości 16 cm ) ocieplenie -wełna mineralna -10 cm.**

**Pytanie 13:**

Prosimy o informację jaki typ daszku i jakie warstwy izolacji znajdują się na daszku nad wejściem do przedszkola w osi P14 Nie widać tego na przekroju A-A, ani na rzutach.

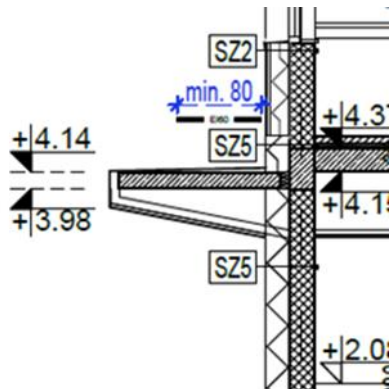

**Odpowiedź:**

Daszki są zaprojektowane jako żelbetowe (płyta grubości 16 cm ) ocieplenie -wełna mineralna -10 cm.

**Pytanie 14:**

Prosimy o informację jaki typ daszku i jakie warstwy izolacji znajdują się na daszku nad wejściem do przedszkola w osi P14 Nie widać tego na przekrojach, ani na rzutach

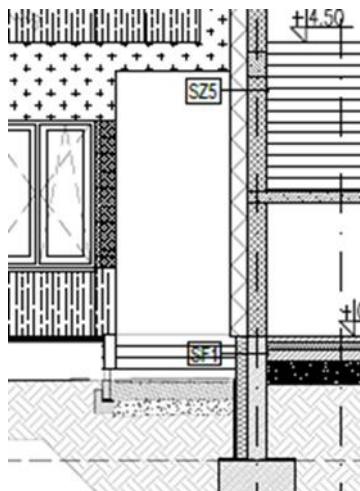

**Odpowiedź:**

Daszki są zaprojektowane jako żelbetowe (płyta grubości 16 cm ) ocieplenie -wełna mineralna -10 cm.

**Pytanie 15:**

Prosimy o informację jaki typ daszku i jakie warstwy izolacji znajdują się na daszku nad wejściem do domu kultury w osi D 1. Nie widać tego na przekroju C-C , ani na rzutach.

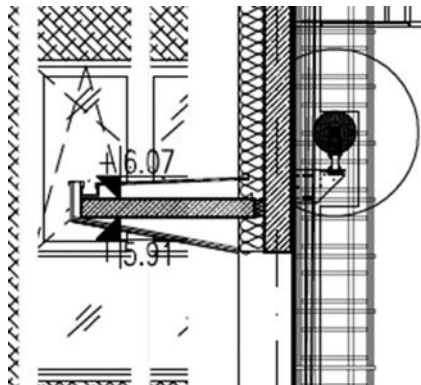

**Odpowiedź:**

Daszki są zaprojektowane jako żelbetowe (płyta grubości 16 cm ) ocieplenie -wełna mineralna -10 cm.

**Pytanie 16:**

"1Wg informacji od firmy MERCOR;

– na klatkach schodowych kłapa musi mieć siłowniki 24V a nie pneumatyczne.

Natomiast co do wymiarów to można zaproponować kłapy prostokątne o długości 180cm minimum aby mogły służyć jako wyłaz.

Kłapy od wymiaru długości 130 do 180, żeby mieć funkcję wyłazu, muszą mieć dwa siłowniki a to powoduje, że są niezgodne z certyfikatem. Można je wykonać ale bez DWU, w oparciu o jednostkowe dopuszczenie.

Czy Zamawiający dopuszcza zmianę obecnych wymiarów, na kłapy prostokątne. Natomiast jeśli wymagana jest kierownica, to kłapa nie może służyć do wychodzenia na dach.

Prosimy o odpowiedź."

**Odpowiedź:**

Projektant dopuszcza zmianę wymiarów kłap pod warunkiem otrzymania wymaganych przepisami wielkości otworów.

**Pytanie 17:**

Prosimy o udostępnienie specyfikacji dla placu zabaw: urządzenia oraz nawierzchnia.

**Odpowiedź:**

Nawierzchnie boisk i placu zabaw zaprojektowano jako bezpieczne jednolite nawierzchnie poliuretanowe w czterech kolorach:

- niebieski RAL 5015 np. SAFEPLAY sky blue
- zielony RAL 6025 np. SAFEPLAY rainbow green
- kremowy RAL 1015 np. SAFEPLAY eggshell
- fioletowy RAL 4005 np. SAFEPLAY purple



## GMINA STRYKÓW

95-010 Stryków, ul. Tadeusza Kościuszki 27  
tel. 42 719 80 02, 42 719 96 73 fax. 42 719 81 93  
www.strykow.pl, www.bip.strykow.pl, e-mail: [strykow@strykow.pl](mailto:strykow@strykow.pl)

### Elementy wyposażenia placu zabaw

Poszczególne place zabaw wyposażono w zabawki dostosowane dla dzieci w różnych grupach wiekowych:

#### plac zabaw dla dzieci przedszkolnych:

- Z1 – zestaw domku z modułami edukacyjnymi i modułem ksylofonowym np. BUGLO 7123 (1.szt)
- Z2 - huśtawka dwustanowiskowa siedzisko płaskie + gniazdo elastyczne np. BUGLO 3025 (1.szt)
- Z3 - zestaw domku ze zjeżdżalnią i pomostem linowym oraz modułami edukacyjnymi np. BUGLO 7115 (1.szt)
- Z4 - piaskownica 298x340cm wysokość 34cm np. BUGLO 7115 (1.szt)
- Z5 - samochód na sprężynie 38x98cm wysokość całkowita 66cm np. BUGLO 5016 (1.szt)
- Z6 - bujak na sprężynie 145x45cmcm wysokość całkowita 85cm np. BUGLO 5030 (1.szt)
- Z7 - karuzela 150x150cmcm wysokość całkowita 70cm np. BUGLO 4002 (1.szt)

#### • plac zabaw dla starszych dzieci przedszkolnych i dzieci szkolnych klas 1-3

- Z8 - huśtawka 264x37cm wysokość całkowita 114cm np. BUGLO 4001 (2.szt)
- Z9 - beczka/kołowrotek 105x49cm wysokość całkowita 133cm np. BUGLO 4021 (1.szt)
- Z10 - urządzenie składające się z drabinek stalowych przejść i wejść 685x744cm wysokość 265 cm. BUGLO 1661 (1.szt)
- Z11 - karuzela stojąca 122x122cm wysokość 69cm np. BUGLO 4003 (1.szt)
- Z12 - zestaw domku ze zjeżdżalnią, modułami edukacyjnymi ścianką wspinaczkową 430x427cm wysokość 355cm wysokość podestów 155cm np. BUGLO 1610 (1.szt)
- Z13 - huśtawka trójstanowiskowa 2xsiedzisko płaskie oraz gniazdo elastyczne 185x633cm wysokość 244cm np. BUGLO 3026 (1.szt)

#### Pytanie 18:

Czy wskazana na rysunku huśtawka ma być krótka, czy długa? Tzn. czy chodzi o huśtawkę wagową czy wahadłową?

#### Odpowiedź:

Zgodnie z wykazem zamieszczonym w punkcie powyżej.

#### Pytanie 19:

Czy nawierzchnia ma być w postaci płytek, czy wylewana? Jeżeli w postaci płytek to proszę o wskazanie grubości płytek.

#### Odpowiedź:

Dopuszczamy nawierzchnię wylewaną.

#### Pytanie 20:

"Prosimy o udzielenie informacji dotyczących:

1. Braku wind w hali sportowej.
2. Potwierdzenie wymiarów wind i drzwi podanych w tabelce oraz podanie tych wymiarów dla windy w szkole. Czy winda w szkole ma posiadać drzwi centralne, czy boczne?





## GMINA STRYKÓW

95-010 Stryków, ul. Tadeusza Kościuszki 27  
tel. 42 719 80 02, 42 719 96 73 fax. 42 719 81 93  
www.strykow.pl, www.bip.strykow.pl, e-mail: [strykow@strykow.pl](mailto:strykow@strykow.pl)

- Potwierdzenia, że wszystkie drzwi we wszystkich windach mają być bezklasowe. Jeśli nie, to prosimy o wskazanie które drzwi mają posiadać odporność ogniową i jaką.
- Wyspecyfikowania parametrów oraz wskazania na rzutach „Windy części gastronomicznej”.  
Patrz zał."

SYMBOL	PODZIAŁOWA POKROJE	WZGLĘDNY WYMIAR	WIDOK WYKONANIA	WIDOK WYKONANIA
WINDA 101.01	P.02.01	20. WINDA KUCHENNA		
WINDA 101.02	P.02.02	21. WINDA PRZEDSIENIE		
WINDA 101.03	P.02.03	21. WINDA KUCHENNA		
WINDA 101.04	P.02.04	22. WINDA WIEŻY WIAZU SPORTOWEJ		

### Odpowiedź:

**Kompleks stanowi całość zadaszoną. Winda znajdująca się w holu łączącym halę z domem kultury obsługują obydwie obiekty. Wymiary wind są do odczytania z projektu.**

### Pytanie 21:

W przetargu na roboty budowlane pn. "Budowa Centrum Rozwoju Strykowa", jednym z przedmiotów zamówienia jest budowa boiska do piłki nożnej o nawierzchni z trawy syntetycznej. W dokumencie: Opis Technologia Sportowa Zewnętrzna, str. 7-9, zamieściliście Państwo parametry sztucznej trawy, wymaganej do budowy boiska. Jako uznany, polski producent tkanej sztucznej trawy pragniemy zwrócić uwagę na nieściśności w opisanych przez Państwa parametrach.

- Opisane przez Państwa parametry sztucznej trawy (str. 8) charakteryzują produkt niskiej jakości, o niskich parametrach i krótkiej żywotności. Opisana przez Państwa sztuczna trawa to produkt oferowany na rynku około 10 lat temu. Nie oferuje się już sztucznych traw o tak niskiej grubości włókien. Nowe technologie pozwalają produkować trawy o grubości minimum 300 mikronów, które są znacznie trwalsze od tych, które Państwo wymagacie.
- Planujecie Państwo wybudować boisko pełnowymiarowe do piłki nożnej, które ma być intensywnie użytkowane. W związku z powyższym, należy na boisku zainstalować sztuczną trawę o wysokich parametrach, która wytrzyma intensywne użytkowanie, a jednocześnie będzie komfortowa i bezpieczna dla użytkowników. Takie cechy charakteryzują tkane sztuczne trawy.



## GMINA STRYKÓW

95-010 Stryków, ul. Tadeusza Kościuszki 27  
tel. 42 719 80 02, 42 719 96 73 fax. 42 719 81 93  
www.strykow.pl, www.bip.strykow.pl, e-mail: [strykow@strykow.pl](mailto:strykow@strykow.pl)

3. Na stronie 8. Wymieniony został zestaw dokumentów, wymaganych do proponowanej nawierzchni ze sztucznej trawy. Informujemy, iż ten zestaw dokumentów jest nieaktualny – certyfikat FIFA 2 Star został zastąpiony certyfikatem FIFA Quality Pro, natomiast wymaganie tylko Aprobaty Technicznej ITB lub Rekomendacji sprawia, iż ryzykujecie Państwo tym, że zainstalowany będzie najtańszy produkt dostępny na rynku.

4. Na stronie 7. w przeznaczeniu sztucznej trawy wymagacie Państwo linii w kolorze białym, żółtym i niebieskim. Informujemy, iż na boiska do piłki nożnej instaluje się linie tylko w kolorze białym.

5. Z uwagi na złe praktyki w zakresie zamiany trawy syntetycznej na etapie realizacji inwestycji zwracamy się z prośbą, aby Zamawiający wziął pod uwagę weryfikację nawierzchni już na etapie składania ofert. Powyższe uchroni Zamawiającego przed zamianą nawierzchni na gorsze rozwiązania.

W związku z powyższymi rozbieżnościami, prosimy Zamawiającego o zmianę parametrów sztucznej trawy i wymaganie sztucznej trawy tkanej o wysokich parametrach użytkowych i wytrzymałościowych. Prosimy Zamawiającego o wymaganie sztucznej trawy o następujących parametrach:

Sztuczna Trawa Tkana o wysokości od 45 mm do 50 mm, spełniająca wymagania FIFA Quality Concept for Football Turf na poziomie FIFA QUALITY PRO (manual 2015), układana na podkładzie elastycznym (Shock-pad).

Tkanie to metoda jednoczesnego zaplatania osnowy, wątku i włókien runa w jeden produkt, na tym samym krośnie, w tym samym czasie. Wymagany jest produkt ekologiczny, który w 100% podlega pełnemu recyklingowi materiałowemu, czyli trawa i spód wykonane ze związków PP/PE. Ze względu na dużą intensywność użytkowania przyszłego boiska należy zastosować sztuczną trawę o wysokich parametrach użytkowych.

1. Rodzaj podkładu elastycznego pod trawą: Mata prefabrykowana, zgodna z raportem z badań niezależnego laboratorium dołączonym do oferty.
2. Grubość podkładu elastycznego: 10 mm
3. Wypełnienie trawy: piasek kwarcowy oraz EPDM z recyklingu.
4. Dtex pęczka – min. 12.000,
5. Grubość włókna – min. 300 µm,
6. Ilość pęczków – min. 10.000/m<sup>2</sup>,
7. Masa runa – min. 1 600 g/m<sup>2</sup>,
8. Siła wrywania pęczka - min. 70 N
9. Przepuszczalność wody w trawie: minimum 6000 mm/h
10. Rodzaj włókna: Polietylenowe, monofilamentowe. W jednym pęczku minimum trzy różne rodzaje przekrojów poprzecznych włókien.
11. Podkład trawy: PP/PE - 100 % poliolefinowy
12. Nie dopuszcza się zastosowania warstwy lateksu z użyciem butadienu i poliuretanu,
13. Kolor nawierzchni: zielony w trzech różnych odcieniach,
14. Linie wklejane w nawierzchnie, Wykonawca powinien potwierdzić spełnianie wymagań zamawiającego dotyczących nawierzchni i dostarczyć wraz z ofertą następujące dokumenty:
  - autoryzację producenta nawierzchni wystawioną na wykonawcę z określeniem nazwy inwestycji i gwarancji producenta na oferowaną nawierzchnię,
  - kartę techniczną nawierzchni z trawy syntetycznej poświadczoną przez producenta z określeniem nazwy inwestycji, - aktualny Atest PZH lub równoważny dla trawy i granulatu,



## GMINA STRYKÓW

95-010 Stryków, ul. Tadeusza Kościuszki 27  
tel. 42 719 80 02, 42 719 96 73 fax. 42 719 81 93  
www.strykow.pl, www.bip.strykow.pl, e-mail: [strykow@strykow.pl](mailto:strykow@strykow.pl)

- badania laboratoryjne nawierzchni potwierdzające technologie produkcji sztucznej trawy, potwierdzające minimalne wymagane parametry sztucznej trawy, systemu nawierzchni oraz spełnianie wymogów FIFA Quality Concept for Football Turf (manual 2015) na poziomie FIFA QUALITY PRO z określeniem wszystkich elementów systemu nawierzchni (trawa, mata, granulaty) wykonane przez autoryzowane laboratorium (np.: Labosport, ISA Sport, Sportslabs, Ercat), - badanie na zgodność z normą PN-EN 15330-1 w celu potwierdzenia pozostałych parametrów poza minimalnymi wymaganiami dotyczącymi nawierzchni z trawy syntetycznej, - certyfikat FIFA Quality PRO wystawiony dla oferowanego systemu nawierzchni - Raport z badań niezależnego Instytutu, że produkt nadaje się do ponownego przetworzenia (recyklingu), - próbkę oferowanej nawierzchni o wymiarach min.25x15cm z metryką producenta, - próbka maty elastycznej z nazwą produktu – zgodna z raportem z badań laboratoryjnych.

### **Odpowiedź:**

**Trawa sztuczna powinna spełniać co najmniej poniższe wymagania:**

**Trawa syntetyczna o wysokości włókna 45 max 50 zasypywana piaskiem i granulatem gumowym EPDM z recyklingu w ilości zgodnej z zaleceniami producenta.**

**Parametry trawy:**

- 1. wysokość włókna min 45 max 47mm**
- 2. ilość pęczków min. 10 000/m<sup>2</sup>**
- 3. ilość włókien min 120 000/m<sup>2</sup>**
- 4. grubość każdego włókna min. 420 mikronów**
- 5. dtex min 15.500**
- 6. wytrzymałość łączenia klejonego po starzeniu min. 110N/100mm**
- 7. wyrywanie pęczka po starzeniu min 70 N**
- 8. przepuszczalność wody przez kompletny system min. 1600 mm/h**
- 9. typ trawy: monofil prosty**
- 10. rodzaj trawy: polietylen**
- 11. trawa tuftowana**
- 12. podkład: lateksowy**
- 13. typ trawy: monofil prosty o jednym kształcie włókna diamentu z min 4 żeberkami /rdzeniami lub X**
- 14. wypełnienie: piasek kwarcowy i granulaty EPDM z recyklingu w ilości zgodnej z badaniem laboratoryjnym**
- 15. trawa musi być zamontowana na macie prefabrykowanej o grubości min 12mm**

**Wymagane dokumenty dotyczące nawierzchni:**

- 1. Raport z badań przeprowadzony przez specjalistyczne laboratorium (np. Labosport lub ISA-Sport lub Sports Labs Ltd, Ercat), dotyczący oferowanego systemu tj. nawierzchni, wypełnienia EPDM z recyklingu i maty, potwierdzający zgodność jej parametrów z FIFA Quality Programme for Football Turf (edycja 2015) dla poziomu Quality Pro i Quality oraz potwierdzający minimalne parametry oferowanej trawy syntetycznej określone przez Zamawiającego (dostępny na [www.FIFA.com](http://www.FIFA.com))**
- 2. Raport z badań laboratoryjnych przeprowadzony przez niezależne, akredytowane laboratorium dla systemu sztucznej trawy tj. nawierzchnia, wypełnienia EPDM z recyklingu i maty, potwierdzający zgodność z aktualną normą EN 15330-1:2013/PN-EN 15330-1:2014-02**



## GMINA STRYKÓW

95-010 Stryków, ul. Tadeusza Kościuszki 27  
tel. 42 719 80 02, 42 719 96 73 fax. 42 719 81 93  
www.strykow.pl, www.bip.strykow.pl, e-mail: [strykow@strykow.pl](mailto:strykow@strykow.pl)

3. Karta techniczna oferowanej nawierzchni poświadczona przez jej producenta, potwierdzająca parametry, które nie zostały potwierdzone w raportach z badań
4. Aktualny certyfikat potwierdzający posiadanie przez producenta statusu FIFA PREFERRED PROVIDER (FPP)
5. Atest PZH dla poszczególnych elementów tj. oferowanej nawierzchni, wypełnienia (piasek kwarcowy oraz EPDM z recyklingu) i maty
6. Autoryzacja producenta trawy syntetycznej, wystawiona dla wykonawcy na realizowaną inwestycję
7. Sprawozdanie z badań wydane przez akredytowane laboratorium na zawartość metali ciężkich oraz wielopierścieniowych węglowodorów aromatyzowanych (WWA) w granulacie EPDM z recyklingu potwierdzających zgodność z Rozporządzeniem (WE) 1907/2006 REACH
8. Raport z badań przeprowadzony przez niezależne laboratorium potwierdzający, że włókno oferowanej trawy syntetycznej zgodnie z Rozporządzeniem REACH jest wolne od WWA - wielopierścieniowych węglowodorów aromatycznych (PAH – free). Raport z badań musi być wykonany przez laboratorium niezależne, akredytowane zgodnie z ISO / IEC 17025: 2018.
9. Kształt włókna musi być potwierdzony przez laboratorium niezależne, akredytowane zgodnie z ISO/IEC 17025:2018.

### Pytanie 22:

Zwracam się z wnioskiem o zmianę terminu składania ofert do 18.12.2023 roku.

### Odpowiedź:

Zamawiający informuje że zmieni termin składania ofert.

### Pytanie 23:

1. Zamawiający w dokumentacji przetargowej określił parametry sztucznej trawy na boisko treningowe do piłki nożnej na bardzo niskim poziomie. Dodatkowo wymaga dostarczenie sztucznej trawy z certyfikatem FIFA 2 Star, co przy zmianie wymagań FIFA po 2015 roku jest niemożliwe. Czy Zamawiający określi minimalne parametry ze sztucznej trawy według poniższego opisu, aby otrzymać produkt o wysokiej jakości i trwałości? Minimalne wymagania dotyczące nawierzchni z trawy syntetycznej na boisko piłkarskie - Typ włókna: 2 rodzaje włókien w jednym pęczku, 100% monofil PE wzmocniony rdzeniem (dwa różne kolory włókien) - Wysokość włókna: min. 60 mm max 62 mm - Grubość włókna monofilowego: min. 440 mikronów - Dtex: min. 15 600 dtex - Waga włókna: min. 2 100 gr/m<sup>2</sup> - Waga całkowita: min. 3 000 gr/m<sup>2</sup> - Ilość pęczków: min. 9 450 /m<sup>2</sup> - Ilość włókien: min. 114 000/m<sup>2</sup> - Wytrzymałość na wrywanie pęczka: min. 52 N - Wytrzymałość klejenia łączonego: min. 150 N/100 mm – Przepuszczalność wody/przez system: min. 3 000 mm/h - Spód trawy: lateks - Wypełnienie nawierzchni: piasek kwarcowy oraz granulaty EPDM z recyklingu,
2. Z uwagi na złe praktyki w zakresie zamiany trawy syntetycznej na etapie realizacji inwestycji zwracamy się z prośbą, aby Zamawiający wziął pod uwagę weryfikację nawierzchni już na etapie składania ofert. Wprowadzenie wymogu złożenia wraz z ofertą lub przed podpisaniem umowy dokumentów potwierdzających jakość oferowanych rozwiązań jest gwarantem należytego wykonania zamówienia. Daje to Zamawiającemu pewność, że oferta została przygotowana należycie uwzględniając materiały, które są zgodne z oczekiwaniami Zamawiającego. Czy Wykonawca powinien



## GMINA STRYKÓW

95-010 Stryków, ul. Tadeusza Kościuszki 27  
tel. 42 719 80 02, 42 719 96 73 fax. 42 719 81 93  
www.strykow.pl, www.bip.strykow.pl, e-mail: [strykow@strykow.pl](mailto:strykow@strykow.pl)

potwierdzić spełnienie wymagań Zamawiającego dotyczących nawierzchni syntetycznej i dostarczyć wraz z ofertą następujące dokumenty? a) Raport z badań przeprowadzony przez specjalistyczne laboratorium rekomendowane przez FIFA (np. Labosport lub ISA-Sport lub Sports Labs Ltd), dotyczący oferowanego systemu nawierzchni z trawy syntetycznej (trawy syntetycznej i granulatu EPDM z recyklingu), potwierdzający zgodność jej parametrów z FIFA Quality Programme for Football Turf (edycja 2015) dla poziomu min. Quality oraz potwierdzający posiadanie wszystkich parametrów technicznych nie gorszych od wymaganych przez Zamawiającego (dostępny na [www.FIFA.com](http://www.FIFA.com)); b) badanie na zgodność z normą PN-EN 15330-1 w celu potwierdzenia pozostałych parametrów poza minimalnymi wymaganiami dotyczący oferowanego systemu nawierzchni z trawy syntetycznej (trawy syntetycznej i granulatu EPDM z recyklingu); c) Certyfikat FIFA min. Quality na oferowany system nawierzchni (trawa syntetyczna i granulatu EPDM z recyklingu); d) Raport na Ilość cykli Lisport (odporność na zużycie) na jedno z włókien potwierdzający test na 240 tys. cykli; e) Atest PZH na nawierzchnię sztuczna trawa i granulatu EPDM z recyklingu; f) Kartę techniczną potwierdzoną przez producenta, zawierającą szczegółową charakterystykę i parametry techniczne nawierzchni ze sztucznej trawy; g) Autoryzacja producenta trawy syntetycznej, wystawiona dla wykonawcy na realizowaną inwestycję wraz z potwierdzeniem gwarancji udzielonej przez producenta na tę nawierzchnię; h) Posiadanie przez producenta sztucznej trawy statusu min. Licencjobiorcy FIFA (FIFA License).

### **Odpowiedź:**

**Minimalne parametry dla nawierzchni hybrydowej wynikające z założeń dokumentacji projektowej:**

**Parametry techniczne maty:**

1. Mata tuftowana typu sztuczna trawa do nawierzchni hybrydowych, stosowana jako wzmocnienie traw naturalnych
2. Włókna trawy monofilowe, polietylenowe
3. Grubość każdego włókna min 360 mikronów
4. Dtex min 13 000
5. Podkład (drugi spód): stabilna i wytrzymała na rozciąganie tkanina PES o otwartym splocie, bez powłoki
6. Waga całkowita min 1200 g/m<sup>2</sup>
7. Waga włókna min 1000 g/m<sup>2</sup>
8. Wysokość włókna min 55mm
9. Siła potrzebna do wyrwania pęczka trawy min 40N
10. Ilość pęczków: min 6.200/m<sup>2</sup>
11. Ilość włókien min 74.800/m<sup>2</sup>
12. Włókna wtuftowane, zgrzewane na gorąco

**Wymagane dokumenty dotyczące nawierzchni:**

1. Autoryzacja producenta maty dla Wykonawcy z określeniem miejsca wykonania prac (nazwa inwestycji)
2. Karta techniczna maty potwierdzająca parametry określone przez Zamawiającego, z określeniem miejsca wykonania prac (nazwa inwestycji)
3. Próbkę maty o wymiarach min 150mm x 200mm



## GMINA STRYKÓW

95-010 Stryków, ul. Tadeusza Kościuszki 27  
tel. 42 719 80 02, 42 719 96 73 fax. 42 719 81 93  
www.strykow.pl, www.bip.strykow.pl, e-mail: [strykow@strykow.pl](mailto:strykow@strykow.pl)

### Pytanie 24:

1. Prosimy o udostępnienie przedmiarów Inwestorskich, które przyspieszą proces uzyskiwania ofert od Podwykonawców i Dostawców.

### Odpowiedź:

**Przedmiary zostały udostępnione wraz z zestawem odpowiedzi nr 1.**

### Pytanie 25:

2. Prosimy o jak najpilniejsze udostępnienie rysunków w formacie edytowalnym DWG, które są niezbędne do prawidłowego sprzedmiarowania ilości robót budowanych.

### Odpowiedź:

**Zamawiający nie udostępni plików w wersji DWG.**

### Pytanie 26:

1. Zwracam się z prośbą udostępnienia przedmiarów oraz dokumentacji w wersji dwg.
2. Proszę o udostępnienie dokumentacji w formacie dwg.
3. Proszę o podanie parametrów stacji uzdatniania wody dla kotłowni gazowych.

### Odpowiedź:

1. **Przedmiary zostały udostępnione wraz z zestawem odpowiedzi nr 1.**
2. **Zamawiający nie udostępni plików w wersji DWG.**
3. **Po wykonaniu przyłącza wody należy dobrać parametry stacji na podstawie badań wody.**

### Pytanie 27:

1. Prosimy o przekazanie przedmiarów dla Etapu I i Etapu II.
2. Prosimy o doprecyzowanie jak Zamawiający rozumie stan surowy budynków dla Etapu I?

### Odpowiedź:

1. **Przedmiary zostały udostępnione wraz z zestawem odpowiedzi nr 1**
2. **Stan surowy należy rozumieć jako stan surowy zamknięty wraz z wykonaniem dachu „na gotowo” oraz montażem drzwi i okien zewnętrznych, bez warstw elewacyjnych (ocieplenia, fasad, etc.).**

### Pytanie 28:

Prosimy o udzielenie odpowiedzi na pytania zawarte w załączniku.

Czy dla układu warstw PG5 na folii nie powinna być wykonana płyta żelbetowa?

Na przekroju architektonicznym F-F jest widoczna. Poniższej szczegół z dokumentacji.



## GMINA STRYKÓW

95-010 Stryków, ul. Tadeusza Kościuszki 27  
tel. 42 719 80 02, 42 719 96 73 fax. 42 719 81 93  
www.strykow.pl, www.bip.strykow.pl, e-mail: [strykow@strykow.pl](mailto:strykow@strykow.pl)

<b>PG4a</b>	<b>podłoga proj. Sala teatralna - scena</b>	
	<i>parkiet dębowy</i>	2,1cm
	<i>deski</i>	3,0cm
	<i>lagary drewniane /wypełnienie wełną mineralną w obszarze legarów/</i>	3,3cm
	<i>plyta żelbetowa</i>	15,0cm
	<i>membrana izolacyjna do funfamentów</i>	0,8cm
	<i>styrodur</i>	12,0cm
	<i>piasek ubity warstwowo</i>	
<b>PG5</b>	<b>podłoga proj. hala sportowa</b>	-
	<i>parkiet</i>	2,2cm
	<i>podłoga legarowa z przestrzenią wentylowaną i podkładką sprężystą – rozwiązania systemowe spełniające wymogi podłogi sportowej</i>	-
	<i>folia PCV</i>	0,3cm
	<i>izolacja termiczna <math>\lambda=0,038</math> [W/m<sup>2</sup>*K]</i>	10cm
	<i>2x folia izolacyjna PE</i>	0,3cm
	<i>beton podkładowy C8/10</i>	15cm
	<i>podsyпка piasek ubity <math>Is=0,98</math></i>	30cm
	<i>rodzimy grunt nośny</i>	-
<b>PG6</b>	<b>podłoga pod schodami</b>	
	<i>beton podkładowy C8/10</i>	15cm
	<i>podsyпка piasek ubity <math>Is=0,98</math></i>	30cm
	<i>rodzimy grunt nośny</i>	-

Tutaj brakuje  
płyty żelbetowej.  
W anlogicznym  
PG4a występuje



## GMINA STRYKÓW

95-010 Stryków, ul. Tadeusza Kościuszki 27  
tel. 42 719 80 02, 42 719 96 73 fax. 42 719 81 93  
www.strykow.pl, www.bip.strykow.pl, e-mail: [strykow@strykow.pl](mailto:strykow@strykow.pl)

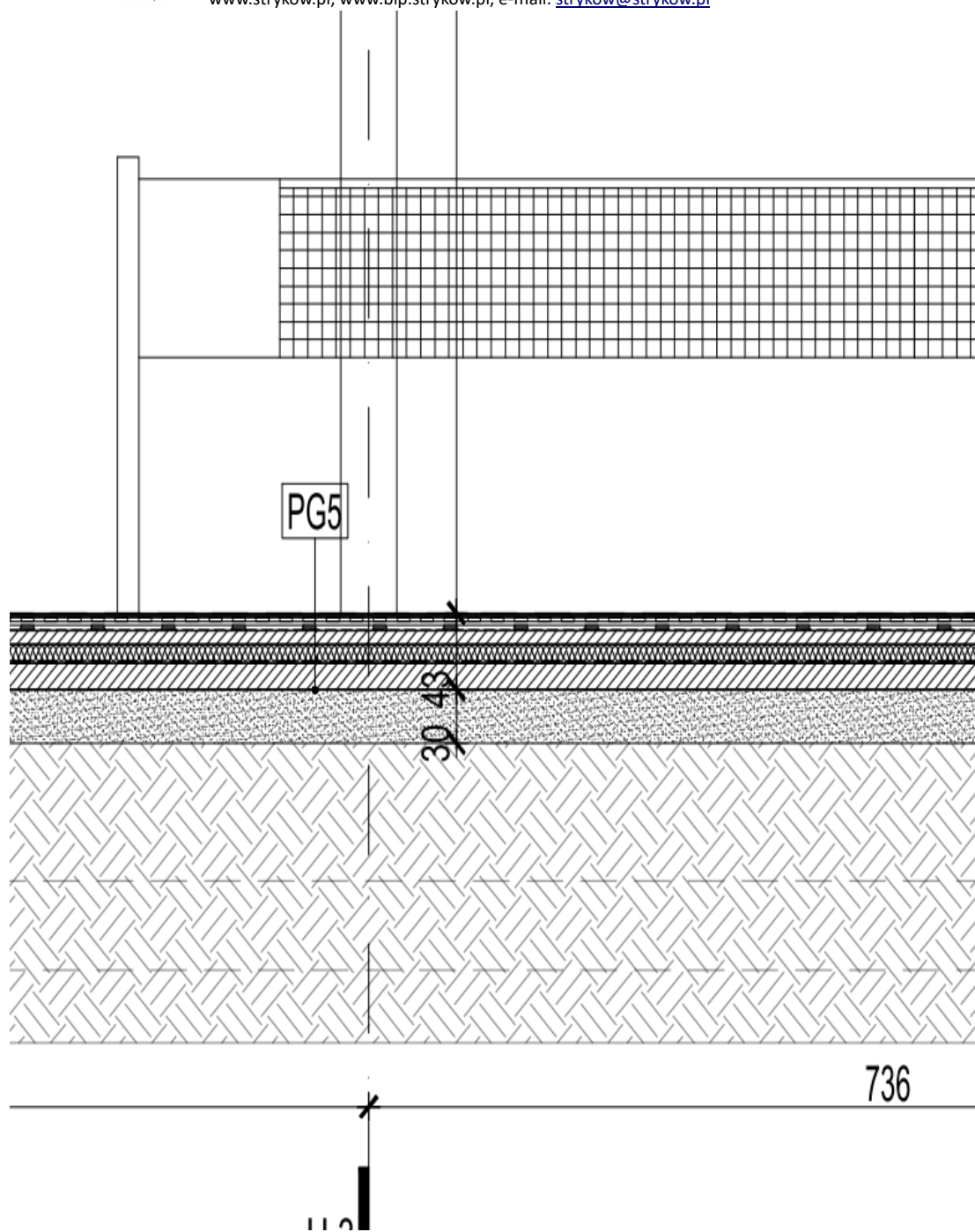

### Odpowiedź:

Tak należy wykonać płytę żelbetową zgodnie z rysunkami konstrukcji.





## GMINA STRYKÓW

95-010 Stryków, ul. Tadeusza Kościuszki 27  
tel. 42 719 80 02, 42 719 96 73 fax. 42 719 81 93  
www.strykow.pl, www.bip.strykow.pl, e-mail: [strykow@strykow.pl](mailto:strykow@strykow.pl)

### Pytanie 29:

1. Prosimy o przekazanie przedmiarów dla Etapu I i Etapu II.
2. Prosimy o doprecyzowanie, jak Zamawiający rozumie stan surowy budynków dla Etapu I (zamknięty, deweloperski, inny).
3. Dla usprawnienia wykonania przedmiarów prosimy o udostępnienie dokumentacji w formie edytowalnej, np. pliki [DWG].
4. Prosimy o potwierdzenie, że koszt materiałów eksploatacyjnych dla urządzeń i podzespołów w okresie gwarancji pokrywa Zamawiający.
5. W §7, ust.3, pkt. b) Umowy zamieszczony jest poniższy zapis: b) Wykonawca jest zobowiązany do wykonania zaplecza dla potrzeb własnych w ilości zgodnej z obowiązującymi przepisami i potrzeb biura budowy z możliwością korzystania z niego przez Zamawiającego, Inwestora zastępczego, Inżyniera Kontraktu w razie ich powołania przez Zamawiającego a także przez inspektora nadzoru inwestorskiego a także pomieszczenia na potrzeby Rad technicznych dla około 15 osób, Prosimy o wskazanie, ile pomieszczeń wraz z wyszczególnieniem wyposażenia należy zapewnić na potrzeby Zamawiającego oraz jego służb.

### Odpowiedź:

1. **Przedmiary zostały udostępnione wraz z zestawem odpowiedzi nr 1.**
2. Stan surowy należy rozumieć jako stan surowy zamknięty wraz z wykonaniem dachu „na gotowo” oraz montażem drzwi i okien zewnętrznych, bez warstw elewacyjnych (ocieplenia, fasad, etc.).
3. **Zamawiający nie udostępni plików w wersji DWG.**
4. **Zgodnie z zapisami umowy**
5. **Należy zapewnić jedno pomieszczenie wyposażone w biurko, stół, krzesła oraz szafy na dokumentację projektową.**

### Pytanie 30:

Prosimy o wyjaśnienia rodzajów zastosowanych sufitów:  
Przedszkole, parter – sala zajęć 0.31 (oraz pozostałe sale zajęć)– na rys. nr 601 „rzut sufitów parter – przedszkole” – część środkowa sufitu to SF 8.3 (sufit akustyczny modułowy z częściowo ukrytą konstrukcją przypis 8.3 oznacza żółty – RAL 1018), natomiast ta sama część na rys. nr 720 „Przedszkole sala zajęć P. 031” to SF 8.1.Ż (sufit akustyczny modułowy z częściowo ukrytą konstrukcją przypis 1- oznacza 8.1 - PIĘTRO I - NIEBIESKI NCS S 4020-R90B, mimo, że rozpatrujemy parter). Jaki sufit należy zastosować w centralnych częściach sal zajęć w przedszkolu na parterze?  
Opisy zgodnie z tabelą wykończeń:  
SF8.1.a - kolor jasny niebieski Najbliższy kolor wg NCS: S 2010-B, Odbicie światła: 46%  
SF8.1.b - kolor niebieski Najbliższy kolor wg NCS: S4020-R90B, Odbicie światła: 24%  
SF8.1.b - kolor ciemny niebieski Najbliższy kolor wg NCS: S 7020-R90, Odbicie światła: 7%  
SF8.1.d - kolor żółty Najbliższy kolor wg NCS: S 1040-G90Y, Odbicie światła: 61%

patrz rysunek

rys. nr 601 „rzut sufitów parter – przedszkole”

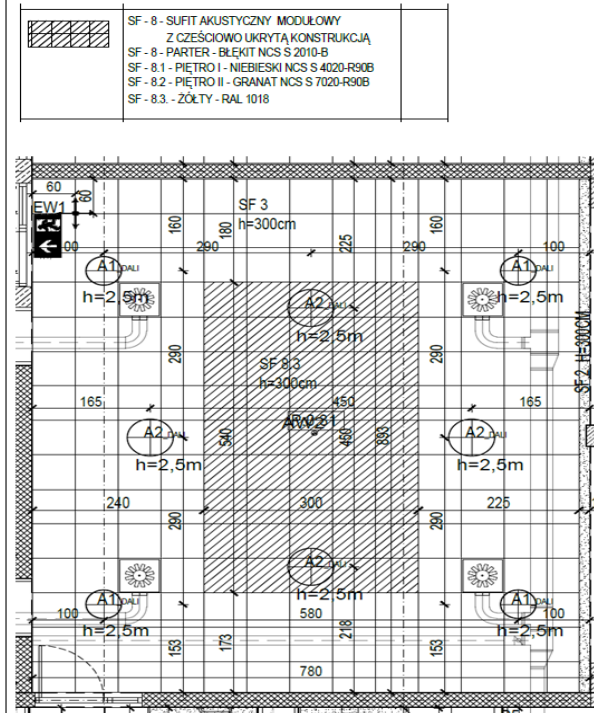

rys. nr 720 „Przedszkole sala zajęć P. 031”

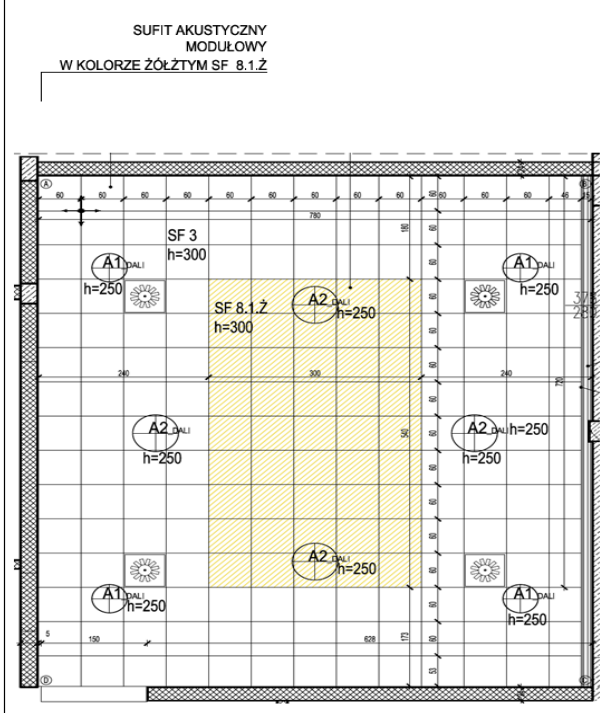

**Odpowiedź:**

Część środkowa sufitów w przedszkolu zarówno na parterze jak i na piętrze - kolor żółty. Zmiana kolorów ze względu na piętra dotyczy szkoły.

**Pytanie 31:**

Proszę o skierowanie pytania do projektantów:

Wieniec hW.1 ma wysokość 350mm i znajduje się pomiędzy rzędnymi +4,02, a +4,37. Nadproże hN.4 znajduje się pomiędzy rzędnymi +2,80, a +3,20.

Co z przestrzenią pomiędzy tj. od +3,20 do +4,02? Tą część murujemy? Czy te rozwiązanie, stosujemy analogicznie do innych takich przypadków?

*patrz neunek*

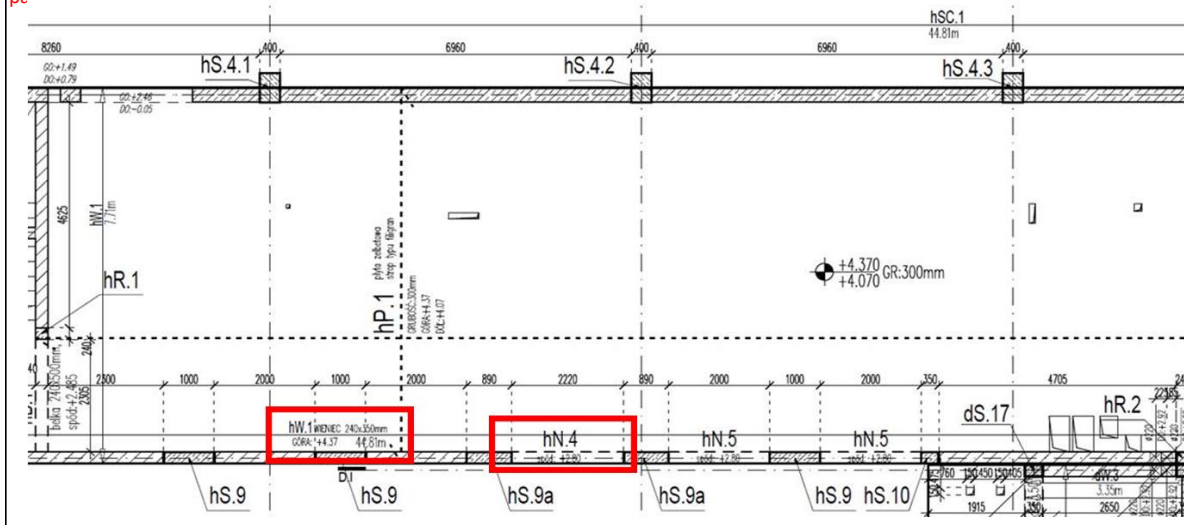

**Odpowiedź:**

**Ze względu na brak przyporządkowania miejscowego elementów których dotyczy pytanie odpowiedź nie może być udzielona. Elementy należy wykonywać zgodnie z dokumentacją projektową.**

**Pytanie 32:**

Przekrój PS8 budynek przedszkola elewacja wschodnia - proszę o potwierdzenie stosowania EPS na stropach podcieni

Czy każda kondygnacja budynków jest w oddzielnej strefie pożarowej - Czy każdą kondygnację budynków należy oddzielić pasem wełny?

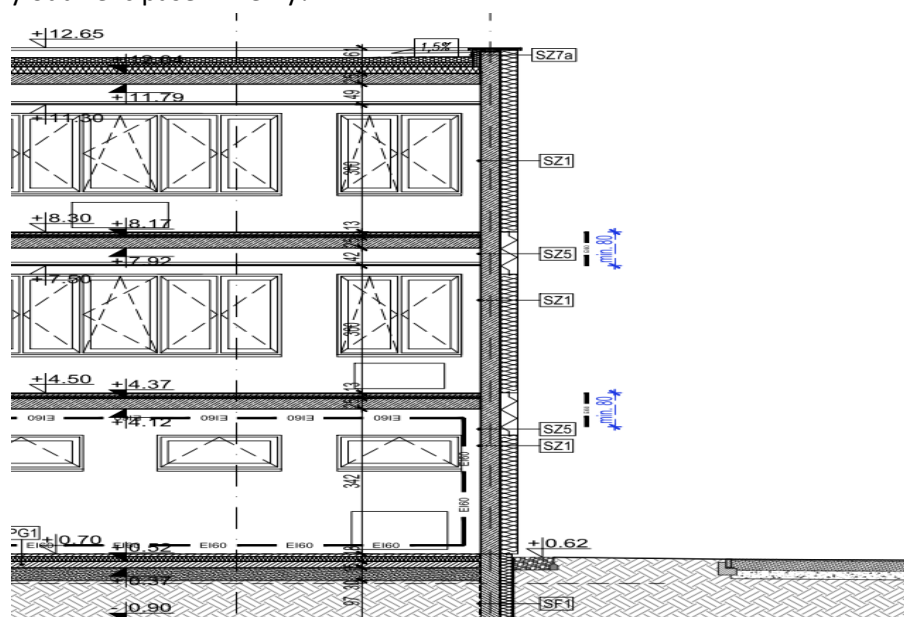

**Odpowiedź:**

**Pasy między kondygnacyjne nie wiążą się koniecznością z różnymi strefami. Należy je zastosować zgodnie z przepisami.**

**Pytanie 33:**

Proszę o informację czy na elewacji południowej na 2gim piętrze przy 3 pierwszych od lewej oknach są wstawki z elewacji wentylowanej czy nie - na widoku elewacji nie ma na rzucie są zaznaczone.

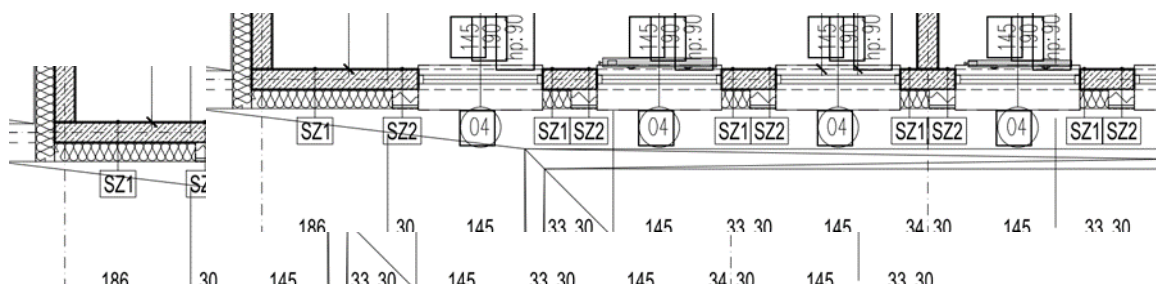



## GMINA STRYKÓW

95-010 Stryków, ul. Tadeusza Kościuszki 27  
tel. 42 719 80 02, 42 719 96 73 fax. 42 719 81 93  
www.strykow.pl, www.bip.strykow.pl, e-mail: [strykow@strykow.pl](mailto:strykow@strykow.pl)

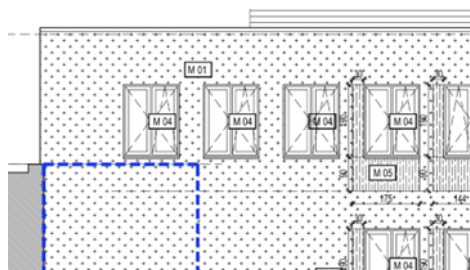

### **Odpowiedź:**

Zaznaczone fragmenty elewacji są zaprojektowane z drewnopodobnego hpl. Hpl powinno być montowane na stelażu, nie klejone do izolacji termicznej.

### **Pytanie 34:**

Proszę o określenie sposobu wykończenia podcienia - warstwa PS6.

### **Odpowiedź:**

Ze względu na brak przyporządkowania miejscowych elementów których dotyczy pytanie odpowiedź nie może być udzielona. Elementy należy wykonywać zgodnie z dokumentacją projektową.

### **Pytanie 35:**

Prosimy o potwierdzenie, że Zamawiający posiada wszystkie niezbędne decyzje administracyjne w zakresie realizacji przedmiotu zamówienia, które są prawomocne i ostateczne oraz zachowują ważność w czasie realizacji prac. Jednocześnie prosimy o potwierdzenie, że w przypadku braku ważnych decyzji ich zmiana/uzyskanie nowych leży po stronie Zamawiającego, koszt nie obciąża Wykonawcy, a w przypadku wydłużających się procedur administracyjnych Zamawiający przedłuży termin realizacji zamówienia.

### **Odpowiedź**

Według wiedzy Zamawiającego jest on w posiadaniu decyzji umożliwiającej realizację przedmiotu zamówienia. Dokumenty zostały udostępniony w postępowaniu.

### **Pytanie 36:**

Prosimy o załączenie decyzji środowiskowej znak ROŚ.6220.16.2022.AR z dnia 04.07.2022 r. wraz z Kartą informacyjną przedsięwzięcia jako element SIWZ lub sprecyzowanie wszystkich ograniczeń/wymagań, które należy uwzględnić w cenie oferty i harmonogramie prac.

### **Odpowiedź:**

Decyzja środowiskowa nr ROŚ.6220.16.2022.AR z dnia 04.07.2022r. została udostępniona w załączniku nr 10 do SWZ- Projekt budowlany.pdf str. 164-187. Karta informacyjna przedsięwzięcia w załączeniu.



## GMINA STRYKÓW

95-010 Stryków, ul. Tadeusza Kościuszki 27  
tel. 42 719 80 02, 42 719 96 73 fax. 42 719 81 93  
www.strykow.pl, www.bip.strykow.pl, e-mail: [strykow@strykow.pl](mailto:strykow@strykow.pl)

### Pytanie 37:

Prosimy o załączenie decyzji pozwolenie wodnoprawne znak WA.ZUZ.5.4310.793.2022.BG z dnia 13.10.2022 wraz z operatem wodnoprawnym, który stanowi integralną część decyzji, jako element SIWZ.

### Odpowiedź:

**Decyzja wodnoprawna nr WA.ZUZ.5.4310.793.2022.BG z dnia 13.10.2022r. została udostępniona w załączniku nr 10 do SWZ- Projekt budowlany.pdf str. 188-193.**

### Pytanie 38:

Prosimy o potwierdzenie, że Zamawiający posiada prawomocne i ostateczne zezwolenie na wycinkę wszystkich drzew i krzewów kolidujących z zakresem inwestycji. Prosimy o załączenie decyzji jako element SIWZ lub sprecyzowanie wszystkich ograniczeń/wymagań, które należy uwzględnić w cenie oferty i harmonogramie prac.

### Odpowiedź:

**Drzewa kolidujące z zabudową zostały usunięte.**

### Pytanie 39:

Prosimy o potwierdzenie, że w przypadku wystąpienia kolizji realizowanych robót z istniejącą zielenią w czasie wykonywania prac, która nie została ujęta w posiadanych przez Zamawiającego decyzjach uzyskanie decyzji zezwalającej na wycinkę, zgodnie z ustawą z dnia 16 kwietnia 2004 r. o ochronie przyrody (Dz.U.2023.1336 t.j.), leży po stronie Zamawiającego, a koszty ewentualnych opłat administracyjnych za wycinkę nie obciążą Wykonawcy.

### Odpowiedź:

**Tak, Zamawiający potwierdza.**

### Pytanie 40:

Prosimy o potwierdzenie, że na terenie inwestycji nie stwierdzono gatunków oraz siedlisk roślin, zwierząt i grzybów gatunków chronionych.

### Odpowiedź:

**Nie stwierdzono.**

### Pytanie 41:

Prosimy o potwierdzenie, że w przypadku stwierdzenia osobników i siedlisk gatunków chronionych przed rozpoczęciem prac i/lub w czasie wykonywania robót, uzyskanie decyzji w trybie art. 56 Ustawy z dnia 16 kwietnia 2004 r. o ochronie przyrody (Dz.U.2023.1336 t.j.) na odstępstwa od zakazów w stosunku do gatunków objętych ochroną określonych w art. 51 i 52, leży po stronie Zamawiającego, a w przypadku wydłużających się procedur administracyjnych Inwestor przedłuży termin realizacji zamówienia.

### Odpowiedź:

**Zamawiający będzie wymagał od Wykonawcy działania zgodnego z przepisami prawa, pozostałe zagadnienia reguluje Umowa.**



## GMINA STRYKÓW

95-010 Stryków, ul. Tadeusza Kościuszki 27  
tel. 42 719 80 02, 42 719 96 73 fax. 42 719 81 93  
www.strykow.pl, www.bip.strykow.pl, e-mail: [strykow@strykow.pl](mailto:strykow@strykow.pl)

### Pytanie 42:

8) Prosimy o potwierdzenie, że w przypadku rozpoczęcia robót w sezonie lęgowym ptaków tj. w terminie od 1 marca do 15 października w cenie oferty należy uwzględnić inwentaryzację przyrodniczą przed rozpoczęciem robót ziemnych i wycinką w celu wykluczenia obecności siedlisk i gatunków chronionych. Prosimy o wskazanie pozycji w kosztorysie.

### **Odpowiedź:**

**Zamawiający będzie wymagał od Wykonawcy działania zgodnego z przepisami prawa, pozostałe zagadnienia reguluje Umowa.**

### Pytanie 43:

Czy zmywarka kapturowa może być bez okapu? Czy Zamawiający dopuści wymiary 620x730x1400/1785 i moc 14,5kW/400V?

### **Odpowiedź:**

**Ma być z okapem. Wymiary dopuszczamy.**

### Pytanie 44:

Zmywarka do naczyń stołowych - czy Zamawiający dopuści moc 4,75kW/400V?

### **Odpowiedź:**

**Proszę wykonać zgodnie z projektem.**

### Pytanie 45:

Segment beamarowy, pojemność 4xGN1/1 (bez pojemników GN) - czy Zamawiający dopuści wymiary 1552x700x850 i moc 2,8kW/230V?

### **Odpowiedź:**

**Proszę wykonać zgodnie z projektem.**

### Pytanie 46:

Segment beamarowy, pojemność 4xGN1/1 (bez pojemników GN) - czy Zamawiający dopuści wymiary 1552x700x850 i moc 2,8kW/230V?

### **Odpowiedź:**

**Proszę wykonać zgodnie z projektem.**

### Pytanie 47:

Wózek do talerzy z podajnikiem podgrzewany czy Zamawiający dopuści wymiary 865x435x850, do talerzy o śr. 280-310 i moc 1,25kW/230V?

### **Odpowiedź:**

**Proszę wykonać zgodnie z projektem.**



## GMINA STRYKÓW

95-010 Stryków, ul. Tadeusza Kościuszki 27  
tel. 42 719 80 02, 42 719 96 73 fax. 42 719 81 93  
www.strykow.pl, www.bip.strykow.pl, e-mail: [strykow@strykow.pl](mailto:strykow@strykow.pl)

### Pytanie 48:

13.Szafka naścienna - czy Zamawiający dopuści wymiary: 1000x380x657, drzwi suw.??

### Odpowiedź:

**Wymiary zgodnie z projektem, drzwi suwane- dopuszczamy.**

### Pytanie 49:

Szafka naścienna - czy Zamawiający dopuści wymiary: 800x380x657, drzwi suw.?

### Odpowiedź:

**Wymiary zgodnie z projektem, drzwi suwane- dopuszczamy.**

### Pytanie 50:

Regał jezdny wysoki (1/1GN)-czy Zamawiający dopuści wymiary: 385x570x1630?

### Odpowiedź:

**Proszę wykonać zgodnie z projektem.**

### Pytanie 51:

Kocioł warzelny gazowy blokowy czy Zamawiający dopuści wymiary: 930x900x900, poj. 200l. i moc cieplna 17kW?

### Odpowiedź:

**Proszę wykonać zgodnie z projektem.**

### Pytanie 52:

Stół roboczy, neutralny czy Zamawiający dopuści wymiary: 800x700x280x/310 ?

### Odpowiedź:

**Proszę wykonać zgodnie z projektem.**

### Pytanie 53:

Podstawa otwarta-czy Zamawiający dopuści wymiary: 800x588x620, z półką?

### Odpowiedź:

**Proszę wykonać zgodnie z projektem.**



## GMINA STRYKÓW

95-010 Stryków, ul. Tadeusza Kościuszki 27  
tel. 42 719 80 02, 42 719 96 73 fax. 42 719 81 93  
www.strykow.pl, www.bip.strykow.pl, e-mail: [strykow@strykow.pl](mailto:strykow@strykow.pl)

### Pytanie 54:

Kuchnia gazowa 6- palnikowa z piekarnikiem elektr. GN2/1 i szafką- czy Zamawiający dopuści piekarnik elektr. o mocy 4,45kW?

### Odpowiedź:

**Proszę wykonać zgodnie z projektem.**

### Pytanie 55:

Patelnia elektryczna z misą przechylną czy Zamawiający dopuści moc znam. 8kW/400V?

### Odpowiedź:

**Proszę wykonać zgodnie z projektem.**

### Pytanie 56:

Taboret grzewczy gazowy - czy Zamawiający dopuści wymiary: 590x640x500?

### Odpowiedź:

**Proszę wykonać zgodnie z projektem.**

### Pytanie 57:

Szafka naścienna- czy Zamawiający dopuści wymiary: 1200x380x657, drzwi suw. ?

### Odpowiedź:

**Zgodnie z projektem, drzwi suwane- dopuszczamy.**

### Pytanie 58:

Regał jezdny wysoki na tace 1/1GN- czy Zamawiający dopuści wymiary: 385x570x1630, 17 par prowadnic na tace GN1/1?

### Odpowiedź:

**Proszę wykonać zgodnie z projektem.**

### Pytanie 59:

Przedzkołe(rozdzielnia) - zmywarka kapturowa (bez okapu). Czy Zamawiający dopuści wymiary: 620x730x1400/1785 i moc 14,5kW/400V?

### Odpowiedź:

**Proszę wykonać zgodnie z projektem.**

### Pytanie 60:

Przedzkołe(rozdzielnia) - Regał jezdny wysoki na tace 1/1GN. Czy Zamawiający dopuści wymiary: 385x570x1630, 17 par prowadnic na tace GN1/1?

### Odpowiedź:

**Proszę wykonać zgodnie z projektem.**





## GMINA STRYKÓW

95-010 Stryków, ul. Tadeusza Kościuszki 27  
tel. 42 719 80 02, 42 719 96 73 fax. 42 719 81 93  
www.strykow.pl, www.bip.strykow.pl, e-mail: [strykow@strykow.pl](mailto:strykow@strykow.pl)

### Pytanie 61:

Prosimy o wskazanie ilości poszczególnych urządzeń na placu zabaw.

### Odpowiedź:

**Patrz odpowiedz pkt. 18.**

### Pytanie 62:

Prosimy o informację czy w zakres zamówienia wchodzi dostawa wyposażenia IT takiego jak komputery, rzutniki itp. Jeżeli tak to prosimy o załączenie szczegółowego zestawienia urządzeń.

### Odpowiedź:

**W zakres zamówienia wchodzi kompleksowa dostawa urządzeń wyspecyfikowanych w dokumentach przetargowych.**

### Pytanie 63:

Prosimy o potwierdzenie, że załączone zestawienia dot. wyposażenia obiektów są kompletne i na ich podstawie należy sporządzić wycenę.

### Odpowiedź:

**W wycenie należy ująć wszystkie elementy jakie są wskazane w dokumentach i wynikają ze specyfiki przedmiotu zamówienia.**

### Pytanie 64:

Prosimy o informację czy Zamawiający dopuszcza złożenie ofert z innym podziałem procentowych za poszczególne etapy niż został przedstawiony (innym niż 55/45).

### Odpowiedź:

**Zamawiający nie wyraża zgody.**

### Pytanie 65:

Prosimy o informację czy Załączniki z folderu Architektura wnętrz: Zestawienie mebli Dom Kultury, Zestawienie Mebli Hala Sportowa, Zestawienie Mebli Szkoła, Zestawienie Mebli Przedszkole obejmują cały zakres wyposażenia.

### Odpowiedź:

**W wycenie należy ująć wszystkie elementy jakie są wskazane w dokumentach i wynikają ze specyfiki przedmiotu zamówienia.**

### Pytanie 66:

Prosimy podanie ilości poszczególnych elementów małej architektury: ławek (Typ 1, Typ 2, Typ 3), koszy (DK), stojaków na rowery (DS).

### Odpowiedź:

**ławki typ 1 - 16 ławki typ 2 - 15 ławki typ 3 - 8 kosze – 20 szt. Stojaki na rowery - 78 szt.**



## GMINA STRYKÓW

95-010 Stryków, ul. Tadeusza Kościuszki 27  
tel. 42 719 80 02, 42 719 96 73 fax. 42 719 81 93  
www.strykow.pl, www.bip.strykow.pl, e-mail: [strykow@strykow.pl](mailto:strykow@strykow.pl)

### Pytanie 67:

Prosimy o informację czy całość ogrodzenia ma zostać wykonana w II etapie Inwestycji.

### Odpowiedź:

**Tak, docelowe ogrodzenie należy wykonać w II etapie inwestycji**

### Pytanie 68:

Z uwagi na braki w dokumentacji, brak przedmiarów prac, na które powołuje się projekt oraz obszerny zakres inwestycji prosimy o przedłużenie terminu składania ofert o 3 tyg.

### Odpowiedź:

**Zamawiający przesunie termin składania ofert.**

### Pytanie 69:

1. Prosimy o przekazanie specyfikacji dla krzeseł w ilości 53 szt., które należy zamontować na niezadaszonych zewnętrznych trybunach.

### Odpowiedź:

**KRZESŁA TOŻSAME Z KRZESŁAMI NA TRYBUNIE ZADASZONEJ (zestawienie mebli – Hala Sportowa).**

2. Prosimy o przekazanie specyfikacji dla krzeseł w ilości 38 szt., zlokalizowanych w strefach technicznych dla drużyn, sędziów i noszowych.

### Odpowiedź:

**krzesła plastikowe typu „forza” lub równoważne:**



3. Prosimy o przekazanie specyfikacji dla nawierzchni zlokalizowanych w strefach technicznych dla drużyn.

**Odpowiedź: Nawierzchnia tożsama z boiskiem.**

4. Prosimy o przekazanie specyfikacji dla ewentualnych wiat zlokalizowanych w strefach technicznych dla drużyn.

### Odpowiedź:

1. Rama wiaty: wytrzymałe aluminium z czarną poliestrową powłoką proszkową.
2. Rama główna ma wzmocnioną aluminiową ramę o przekroju zewnętrznym 60mm i pomocniczą o przekroju zewnętrznym 40mm, co zapewnia wyjątkową wytrzymałość i trwałość.
3. Tylne panele: wyjątkowo gruby pusty poliwęglan o grubości 5mm (półprzezroczysty) – przepuszcza światło słoneczne i zapewnia prywatność od tłumów.
4. Panele boczne: bardzo gruby PETG o grubości 5mm (przezroczysty) zapewnia graczom doskonały panoramiczny widok boiska.



## GMINA STRYKÓW

95-010 Stryków, ul. Tadeusza Kościuszki 27  
tel. 42 719 80 02, 42 719 96 73 fax. 42 719 81 93

www.strykow.pl, www.bip.strykow.pl, e-mail: [strykow@strykow.pl](mailto:strykow@strykow.pl)

5. Zarówno panele tylne, jak i boczne nietłukące, odporne na warunki atmosferyczne, działanie promieniowania UV i mogą wytrzymać silne uderzenia piłek.
6. Plastikowe fotele: tworzywo termoplastyczne formowane wtryskowo (HDPP) – grubość 4mm i obróbka UV w celu ochrony przed uszkodzeniem przez słońce.
7. Wiaty gwarantują najwyższą wytrzymałość, ognioodporne i w 100% odporne na warunki atmosferyczne.
8. Mocowania: nakrętki i śruby ze stali nierdzewnej o wysokiej wytrzymałości są w 100% odporne na rdzę i korozję.
9. Koła (OPCJONALNE): odporny na przebicie materiał zamocowany z tyłu dla łatwego przenoszenia.

5. Prosimy o przekazanie specyfikacji dla strefy zeskoku (dot. Skoczni skoku o tyczce) w zakresie: podbudowy, nawierzchni i obramowania.

**Odpowiedź:**

**Na powyższe pytanie odpowiedź jest zawarta w technologii sportowej zewnętrznej rys: 811 – 821.**

**Pytanie 70:**

.1) Wg rysunku nr 203 (Rzut parteru – DOM KULTURY) słupy w osi D.A/D.6-D.15 nie posiadają termoizolacji. Znajduje to również odzwierciedlenie na rys. nr 300 (Przekroje A-A; B-B; C-C; D-D;) na przekroju B-B. Prosimy o potwierdzenie tego rozwiązania lub przedstawienie specyfikacji dotyczącej ewentualnej izolacji tych elementów.

**Odpowiedź:**

**Należy ocieplić słupy pianka pir grubości 5 cm.**

2) Prosimy o podanie przykładowej specyfikacji dla materiału M 09 (wg opisu "systemowe żyłety fasady").

**Odpowiedź:**

**Aluminium.**

3) Na str. 43 opisu do projektu architektury zawarto informację o zastosowaniu na elewacji m.in. "żyłek" o wymiarach 10x30. Prosimy o wskazanie miejsc, w których zaprojektowano "żyłki" o wymiarach 10x30.

**Odpowiedź:**

**Zgodnie z rysunkami elewacji.**

4) Prosimy o informację, który z opisów ma się znajdować nad wejściem do szkoły – czy "SZKOŁA" wg widoku A1 zamieszczonego na rys. nr 400 (Elewacje – SZKOŁA), czy "SZKOŁA PODSTAWOWA W STRYKOWIE" wg opisu architektury na str. 43

**Odpowiedź:**

**Na potrzeby przetargu przyjmijmy „ szkoła podstawowa w Strykowie” jego ostateczna wersja będzie kwestią uzgodnienia z inwestorem . Wchodzi w grę zamiana słowa w Strykowie na imię patrona.**



## GMINA STRYKÓW

95-010 Stryków, ul. Tadeusza Kościuszki 27  
tel. 42 719 80 02, 42 719 96 73 fax. 42 719 81 93  
www.strykow.pl, www.bip.strykow.pl, e-mail: [strykow@strykow.pl](mailto:strykow@strykow.pl)

### Pytanie 71:

1. Czy zamówienie obejmuje dostawę bramek, koszy, zeskoków lekkoatletycznych, piaskownic do skoków w dal itp.?

#### **Odpowiedź:**

**W zakres zamówienia wchodzi kompleksowa dostawa urządzeń wyspecyfikowanych w dokumentach przetargowych.**

2. Na rys 811 "Rzut Boiska treningowego, bieżni i skoczni lekkoatletycznej", cała strefa pomiędzy boiskiem a bieżnią, gdzie znajdują się skocznie skoku o tyczce, skoku w dal i trójskoku ma nawierzchnię poliuretanową. Zgodnie z rysunkami 819 i 820 tylko bieżnie skoczni mają nawierzchnię poliuretanową a poza obrzeżami jest trawa naturalna. Prosimy o wyjaśnienie jak należy wycenić te zakresy?

#### **Odpowiedź:**

**Proszę wykonać nawierzchnię zgodnie z pzt i rys. 819 i 820.**

3. Prosimy o wyspecyfikowanie, które elementy wyposażenia są objęte przetargiem?

#### **Odpowiedź:**

**W zakres zamówienia wchodzi kompleksowa dostawa urządzeń wyspecyfikowanych w dokumentach przetargowych.**

4. Czy zamówienie obejmuje dostawę wszystkich mebli zawartych w "Zestawieniach Mebli"?

#### **Odpowiedź:**

**W zakres zamówienia wchodzi kompleksowa dostawa urządzeń wyspecyfikowanych w dokumentach przetargowych.**

5. W "Zestawieniu Mebli Przedszkole" są takie elementy Domino Dotykowe, Wiersze logopedyczne, gry typu memo itp. Czy one też są objęte przetargiem?

#### **Odpowiedź:**

**W zakres zamówienia wchodzi kompleksowa dostawa urządzeń wyspecyfikowanych w dokumentach przetargowych.**

### Pytanie 72:

UMOWA 1. §40 ust. 2 lit g) Umowy: Zamawiający przewiduje możliwość dokonania zmiany terminu wykonania zamówienia, sposobu wykonania lub materiałów i technologii realizacji Robót lub Dostaw Urządzeń/ Sprzętu oraz wysokości Wynagrodzenia Wykonawcy poprzez jego podwyższenie lub zmniejszenie w przypadku konieczności wykonania rozwiązań zamiennych w stosunku do Dokumentacji Projektowej lub specyfikacji technicznych wykonania i odbioru robót budowlanych, przy czym Wykonawca jest zobowiązany do zweryfikowania Dokumentacji Projektowej i zgłoszenia ewentualnych roszczeń z tym związanych nie później niż w terminie 60 dni od dnia zawarcia Umowy pod rygorem utraty prawa powoływania się na braki lub wady Dokumentacji Projektowej. ☐ W ocenie wykonawcy zapis ten w sposób nieuprawniony przenosi na niego odpowiedzialność za dokumentację dostarczaną przez Zamawiającego wraz z nałożeniem na niego sankcji w postaci zrzeczenia się roszczeń w przypadku niezgłoszenia uwag do dokumentacji projektowej w terminie 60 dni od dnia zawarcia umowy.



## GMINA STRYKÓW

95-010 Stryków, ul. Tadeusza Kościuszki 27  
tel. 42 719 80 02, 42 719 96 73 fax. 42 719 81 93

www.strykow.pl, www.bip.strykow.pl, e-mail: [strykow@strykow.pl](mailto:strykow@strykow.pl)

Zapis ten narusza art. 16 pkt 2) PZP (zasada przejrzystości) oraz art. 99 ust. 1 PZP (obowiązek ujęcia w opisie przedmiotu zamówienia wszelkich okoliczności mogących mieć wpływ na sporządzenie oferty) ponieważ narzuca na Wykonawcę obowiązek oszacowania w ofercie ryzyka, które jest niemożliwe do oszacowania na dzień składania oferty. Proszę o usunięcie wyłuszczonej części ww. zapisu. 2. §40 ust. 8 Umowy: W przypadku wystąpienia którejkolwiek z okoliczności wymienionych powyżej termin wykonania Umowy może ulec odpowiedniemu przedłużeniu o czas niezbędny do zakończenia wykonania jej przedmiotu w sposób należyty, nie dłużej jednak niż o okres trwania tych okoliczności, z zastrzeżeniem odpowiednich przepisów ustawy lub umowy. Za okres trwania tej okoliczności (powodującej wydłużenie terminu realizacji Inwestycji) Wykonawcy nie należy się dodatkowe wynagrodzenie. ☒ Powyższy zapis przewiduje brak możliwości występowania o zwrot kosztów dodatkowych ponoszonych w okresie przedłużenia i tym samym uniemożliwia prawidłowe oszacowanie w ofercie ryzyka, które w efekcie jest niemożliwe do oszacowania na dzień składania oferty. Proszę o modyfikację: W przypadku wystąpienia którejkolwiek z okoliczności wymienionych powyżej termin wykonania Umowy może ulec odpowiedniemu przedłużeniu o czas niezbędny do zakończenia wykonania jej przedmiotu w sposób należyty, nie dłużej jednak niż o okres trwania tych okoliczności, z zastrzeżeniem odpowiednich przepisów ustawy lub umowy. Za okres trwania tej okoliczności (powodującej wydłużenie terminu realizacji Inwestycji) Wykonawcy nie należy się dodatkowe wynagrodzenie.

### **Odpowiedź:**

**Zamawiający nie wyraża zgody na zmianę zapisów Umowy.**

### **Pytanie 73:**

MOWA 3. §30 ust. 7 Umowy oraz §11 ust. 9 Umowy Warunkiem zapłaty przez Zamawiającego części należnego Wynagrodzenia za zakończone i odebrane roboty budowlane lub ich skończone elementy ujęte w Harmonogramie Rzeczowo-Finansowym, jest przedłożenie przez Wykonawcę wraz ze składaną fakturą kserokopii zatwierdzonego przez Zamawiającego i Inwestora Zastępczego Protokołu odbioru częściowego oraz dokumentów i oświadczeń, o których mowa w § 11 ust. 9 Umowy, a także faktur Podwykonawców lub dalszego Podwykonawców poświadczonych za zgodność z oryginałem wraz z potwierdzeniem ich zapłaty tj. potwierdzeniem dokonania przelewu. oraz Wykonawca zobowiązany jest wraz z doręczeniem faktury/rachunku za dany zakres Robót, przedłożyć Zamawiającemu dowody zapłaty wymagalnego wynagrodzenia Podwykonawcom i dalszym Podwykonawcom, którzy brali udział w realizacji odebranych Robót Budowlanych oraz oświadczenia Podwykonawców i Dalszych Podwykonawców o braku ich wymagalnych zobowiązań wraz z zestawieniem/wykazem wszystkich podwykonawców. Przed dokonaniem ostatecznej płatności Wykonawca zobowiązany jest wraz z doręczeniem faktury/rachunku, przedłożyć Zamawiającemu dowody zapłaty wymagalnego wynagrodzenia Podwykonawcom i Dalszym Podwykonawcom wraz z oświadczeniami podwykonawców oraz dalszych podwykonawców o braku wymagalnych roszczeń wobec odpowiednio Wykonawcy lub podwykonawcy, którzy brali udział w realizacji odebranych Robót Budowlanych oraz oświadczenie o przeniesieniu na Wykonawcę przez Podwykonawców praw autorskich do wszelkiej dokumentacji zgodnie z zakresem wynikającym z niniejszej Umowy ☒

Powyższy zapis uzależnia możliwość dokonania zapłaty całości wynagrodzenia wykonawcy od przedłożenia przez niego oświadczeń podwykonawców i dalszych podwykonawców o braku ich wymagalnych zobowiązań, podczas gdy art. 447 PZP pod pojęciem dowodu zapłaty nie ustanawia



## GMINA STRYKÓW

95-010 Stryków, ul. Tadeusza Kościuszki 27  
tel. 42 719 80 02, 42 719 96 73 fax. 42 719 81 93  
www.strykow.pl, www.bip.strykow.pl, e-mail: [strykow@strykow.pl](mailto:strykow@strykow.pl)

wyłącznie oświadczeń podwykonawców, lecz dowód ten stanowić mogą także dowody np. potwierdzenia przelewów. Podobnie w przypadku obowiązku złożenia przez wykonawcę oświadczeń przez podwykonawców o przeniesieniu na Wykonawcę przez Podwykonawców praw autorskich do wszelkiej dokumentacji zgodnie z zakresem wynikającym z niniejszej Umowy – obowiązek taki nie powinien być związany z płatnością na rzecz wykonawcy. Tym samym brak przedłożenia przez wykonawcę oświadczenia podwykonawcy nie powinien skutkować zablokowaniem płatności należnego mu wynagrodzenia w tej części, lecz w sytuacji w której wykonawca przedstawi dowód zapłaty podwykonawcy wówczas powinien otrzymać to wynagrodzenie. Proszę o modyfikację zapisu: Warunkiem zapłaty przez Zamawiającego części należnego Wynagrodzenia za zakończone i odebrane roboty budowlane lub ich skończone elementy ujęte w Harmonogramie Rzeczowo-Finansowym, jest przedłożenie przez Wykonawcę wraz ze składaną fakturą kserokopii zatwierdzonego przez Zamawiającego i Inwestora Zastępczego Protokołu odbioru częściowego oraz dokumentów i oświadczeń, o których mowa w § 11 ust. 9 Umowy, a także faktur Podwykonawców lub dalszego Podwykonawców poświadczonych za zgodność z oryginałem wraz z potwierdzeniem ich zapłaty tj. potwierdzeniem dokonania przelewu. oraz Wykonawca zobowiązany jest wraz z doręczeniem faktury/rachunku za dany zakres Robót, przedłożyć Zamawiającemu dowody zapłaty wymagalnego wynagrodzenia Podwykonawcom i dalszym Podwykonawcom, którzy brali udział w realizacji odebranych Robót Budowlanych oraz oświadczenia Podwykonawców i Dalszych Podwykonawców o braku ich wymagalnych zobowiązań wraz z zestawieniem/wykazem wszystkich podwykonawców. Przed dokonaniem ostatecznej płatności Wykonawca zobowiązany jest wraz z doręczeniem faktury/rachunku, przedłożyć Zamawiającemu dowody zapłaty wymagalnego wynagrodzenia Podwykonawcom i Dalszym Podwykonawcom wraz z oświadczeniami podwykonawców oraz dalszych podwykonawców o braku wymagalnych roszczeń wobec odpowiednio Wykonawcy lub podwykonawcy, którzy brali udział w realizacji odebranych Robót Budowlanych oraz oświadczenie o przeniesieniu na Wykonawcę przez Podwykonawców praw autorskich do wszelkiej dokumentacji zgodnie z zakresem wynikającym z niniejszej Umowy 4. §30 ust. 19 Umowy Rozliczenie końcowe nastąpi fakturą końcową po zakończeniu przedmiotu Umowy i po podpisaniu Protokołu Odbioru Końcowego Inwestycji. Wraz z fakturą końcową Wykonawca jest zobowiązany dostarczyć Zamawiającemu dowody zapłaty wymagalnego i niewymagalnego wynagrodzenia Podwykonawcom i dalszym Podwykonawcom, którzy brali udział w realizacji odebranych Robót, w tym rozliczenia kaucji gwarancyjnych z podwykonawcami i dalszymi podwykonawcami, w taki sposób aby wynikało z nich całkowite rozliczenie Wykonawcy z podwykonawcami. Nadto, Wykonawca przedłoży inne dokumenty oraz oświadczenia wskazane w § 11 ust. 9 Umowy (...) W zakresie obowiązku przedłożenia przez podwykonawców i dalszych podwykonawców oświadczeń o braku ich wymagalnych zobowiązań – patrz pkt. 3 powyżej

W zakresie obowiązku rozliczenia kaucji gwarancyjnych z podwykonawcami i dalszymi podwykonawcami, w taki sposób aby wynikało z nich całkowite rozliczenie Wykonawcy z podwykonawcami proszę o usunięcie tego zapisu ponieważ zatrzymanie przez wykonawcę kaucji na okres gwarancji i rękojmi jest standardowym rodzajem zabezpieczenia należytego wykonania przez podwykonawcę jego obowiązków w okresie gwarancji i rękojmi. Zapis w obecnej formie wyklucza możliwość zatrzymywania przez wykonawcę kaucji na okres gwarancji i rękojmi co oznacza, że jedynym zabezpieczeniem którego może żądać od podwykonawców jest udzielenie gwarancji bankowych/ubezpieczeniowych które dla większości z nich są niemożliwe do uzyskania. Proszę o modyfikację zapisu: Rozliczenie końcowe nastąpi fakturą końcową po zakończeniu przedmiotu Umowy i po podpisaniu Protokołu Odbioru Końcowego Inwestycji. Wraz z fakturą końcową Wykonawca jest



## GMINA STRYKÓW

95-010 Stryków, ul. Tadeusza Kościuszki 27  
tel. 42 719 80 02, 42 719 96 73 fax. 42 719 81 93

www.strykow.pl, www.bip.strykow.pl, e-mail: [strykow@strykow.pl](mailto:strykow@strykow.pl)

zobowiązany dostarczyć Zamawiającemu dowody zapłaty wymagalnego i niewymagalnego wynagrodzenia Podwykonawcom i dalszym Podwykonawcom, którzy brali udział w realizacji odebranych Robót. w tym rozliczenia kaucji gwarancyjnych z podwykonawcami i dalszymi podwykonawcami, w taki sposób aby wynikało z nich całkowite rozliczenie Wykonawcy z podwykonawcami. Nadto, Wykonawca przedłożył inne dokumenty oraz oświadczenia wskazane w § 11 ust. 9 Umowy (...)

### **Odpowiedź:**

**Zamawiający nie wyraża zgody na zmianę zapisów Umowy.**

**W ocenie Zamawiającego zapis w obecnej formie nie wyklucza możliwości zatrzymywania przez wykonawcę kaucji na okres gwarancji i rękojmi, wymaga jedynie wykazania rozliczenia się z podwykonawcami za wykonane roboty, dostawy czy usługi.**

**Intencją Zamawiającego jest aby postanowienia umów podwykonawczych w zakresie gwarancji nienależytego wykonania umowy były odrębne i niezależne od rozliczeń faktur wystawianych przez podwykonawców z tytułu umów podwykonawczych, czyli aby faktury podwykonawców były rozliczane do 100 % ich wysokości brutto. Zamawiający dopuszcza rozliczenia kaucji gwarancyjnych na zasadzie potrącenia umownego między Wykonawcą a podwykonawcą lub dalszym podwykonawcą albo osobnej umowy (klauzuli) kaucyjnej.**

### **Pytanie 74:**

UMOWA 5. §31 ust. 3 i 7 Umowy Inwestor, raport, o którym mowa w ust. 2 zatwierdzi lub odmówi jego zatwierdzenia (odmowa zatwierdzenia musi być uzasadniona) w terminie 5 dni roboczych od przedstawienia raportu przez Wykonawcę. W przypadku, gdy Inwestor odmówi akceptacji raportu w terminie, uznaje się, że raport zaawansowania Robót w danym kwartale nie został sporządzony, w przypadku rozbieżności decydujące jest stanowisko Zamawiającego. oraz Na podstawie zaakceptowanego przez Zamawiającego raportu z zaawansowania Robót Wykonawca sporządza Protokół częściowy potwierdzający zakres i wartość wykonanych Robót oraz ich zgodność z Harmonogramem Rzeczowo - Finansowym. akceptuje przedstawiony przez Wykonawcę Protokół częściowy w terminie 5 dni od dnia jego przedstawienia przez Wykonawcę lub odmawiają jego akceptacji. ☐ Proszę o odpowiedź co w sytuacji, w której Inwestor w terminie 5 dni roboczych od przedstawienia mu raportu/protokołu częściowego nie podejmie żadnej decyzji? Czy wówczas przyjmuje, że Inwestor dokonał ich akceptacji?

Zapis w obecnym brzmieniu może oznaczać, że na skutek wstrzymania przez zamawiającego podjęcia decyzji co do akceptacji, bądź nie ww. dokumentów wykonawca nie jest w stanie wystawić faktury. 6. §31 ust. 6 Umowy W przypadku zaistnienia rozbieżności pomiędzy Zamawiającym a Wykonawcą odnośnie stopnia zaawansowania Robót i odmowy akceptacji raportu z zaawansowania Robót Wykonawca wystawia fakturę dopiero po rozstrzygnięciu sporu i akceptacji raportu przez Zamawiającego.

Zapis powyższy oznacza, że zamawiający posiada decydujące zdanie w zakresie akceptacji raportu, w przypadku jakichkolwiek rozbieżności. Jakikolwiek spór z zamawiającym odnośnie raportu wstrzymuje możliwość otrzymania przez Wykonawcę płatności (Wykonawca nie może sporządzić protokołu częściowego, będącego podstawą do wystawienia faktury) z tytułu zrealizowanych robót co pozostaje w sprzeczności z art. 647 Kodeksu cywilnego, zgodnie z którym zapłata wynagrodzenia wykonawcy jest podstawowym obowiązkiem inwestora. Wykonawca powinien mieć możliwość otrzymania



## GMINA STRYKÓW

95-010 Stryków, ul. Tadeusza Kościuszki 27  
tel. 42 719 80 02, 42 719 96 73 fax. 42 719 81 93  
www.strykow.pl, www.bip.strykow.pl, e-mail: [strykow@strykow.pl](mailto:strykow@strykow.pl)

wynagrodzenia w części niespornej. Proszę o usunięcie powyższego zapisu 7. §19 ust. 5 d) oraz §25 ust. 19 Umowy Wykonawca w przypadku skorzystania przez Zamawiającego z uprawnień, o których mowa w ust. 5 lit. C zobowiązany będzie do zwrotu Zamawiającemu wszystkich poniesionych przez niego kosztów w terminie 7 dni od otrzymania pisemnego wezwania, oraz Jeżeli Wykonawca nie wykona obowiązków gwarancyjnych w czasie dwukrotnie przekraczającym którekolwiek terminy określone w ust. 16 lit. h, Zamawiający – po uprzednim pisemnym poinformowaniu Wykonawcy - może powierzyć usunięcie Wady, błędu, usterki lub awarii dotyczącej Sprzętu lub Oprogramowania innej, niż Wykonawca osobie na koszt Wykonawcy, który ma obowiązek pokrycia wszelkich kosztów wykazanych na fakturze dostarczonej mu przez Zamawiającego. W tym przypadku Zamawiający nie traci uprawnień z tytułu gwarancji objętej niniejszą Umową. Obowiązek zwrotu wszystkich poniesionych kosztów przez zamawiającego jest niejasny. Proszę o udzielenie odpowiedzi czy obowiązek zwrotu wszystkich kosztów poniesionych przez Zamawiającego powinien zostać sprecyzowany, że dotyczy on wyłącznie kosztów bezpośrednich związanych z usunięciem wad.

### **Odpowiedź:**

**Zamawiający nie wyraża zgody na zmianę zapisów Umowy.**

### **Pytanie 75:**

UMOWA 8. §22 ust. 2 Umowy W przypadku stwierdzenia w okresie rękojmi Wad /awarii lub usterek dotyczących Sprzętu, Zamawiający może wyznaczyć Wykonawcy termin na usunięcie Wad / awarii lub usterek dotyczących Sprzętu, który nie będzie krótszy niż 10 dni ☐ Zapis w obecnej wersji daje zamawiającemu jednostronne prawo do wyznaczania terminu usunięcia wad/awarii lub usterek niezależnie od technologii/metodologii ich usunięcia, co powinno zostać ustalone z wykonawcą. Proszę o dodanie zapisu, zgodnie z którym termin usunięcia wad/awarii lub usterek może zostać uzgodniony wspólnie z wykonawcą jeśli jest to niezbędne ze względów technologicznych związanych z ich usunięciem. 9. §29 ust. 3 pkt 3) lit b) Umowy Zamawiający będzie uprawniony do wyznaczenia Wykonawcy terminu na usunięcie powyższego naruszenia, a następnie w razie braku zastosowania się do takiego wezwania przez Wykonawcę, Zamawiający będzie uprawniony do odstąpienia od Umowy w całości lub w części. ☐ Uprawnienie Zamawiającego do odstąpienia od umowy w całości lub części na skutek naruszenia przez wykonawcę umowy w postaci skierowania do jej realizacji osoby/osób niezakceptowanych jest nieproporcjonalne do stopnia naruszenia umowy przez wykonawcę. Skierowanie przez wykonawcę nawet jednej osoby nie zaakceptowanej przez zamawiającego oznacza możliwość rozwiązania przez zamawiającego całej umowy i w tym zakresie uprawnienie to jest zbyt restrykcyjne. Proszę o usunięcie tego zapisu. 10. §36 ust. 1 pkt 2 Umowy Zamawiający ma prawo do odstąpienia od Umowy w całości lub w części ze skutkiem Natychmiastowym w przypadku jeżeli zgodnie z przepisami prawa powszechnie obowiązującego lub na skutek decyzji, postanowień lub innych rozstrzygnięć podjętych przez organy administracji publicznej realizacja przedmiotu Umowy w całości lub w określonej części nie będzie możliwa w terminach określonych w Umowie umożliwiających zakończenie realizacji Inwestycji ☐ Nieostra przesłanka umożliwiająca odstąpienie od umowy przez zamawiającego uniemożliwiająca przygotowanie oferty i ocenę wszystkich ryzyk przez wykonawcę zgodnie z art. art. 16 pkt 2) PZP (zasada przejrzystości) oraz art. 99 ust. 1 PZP (obowiązek ujęcia w opisie przedmiotu zamówienia wszelkich okoliczności mogących mieć wpływ na sporządzenie oferty. Proszę o usunięcie tego zapisu





## GMINA STRYKÓW

95-010 Stryków, ul. Tadeusza Kościuszki 27  
tel. 42 719 80 02, 42 719 96 73 fax. 42 719 81 93  
www.strykow.pl, www.bip.strykow.pl, e-mail: [strykow@strykow.pl](mailto:strykow@strykow.pl)

### Odpowiedź:

**Wymogi technologiczne przy ustalaniu terminów napraw zostały wprowadzone do Umowy.  
W pozostałym zakresie zawartym w tych pytaniach (9-10) Zamawiający nie wyraża zgody na zmianę zapisów Umowy.**

### Pytanie 76:

UMOWA 11. §3 ust. 9 Umowy Wykonawca zobowiązany jest do opracowania i przekazania Inwestorowi wszystkich innych niezbędnych planów, scenariuszy, projektów, instrukcji eksploatacji, obsługi i konserwacji, zawierających specyfikacje wszystkich materiałów eksploatacyjnych i zasady ich wymiany wraz z warunkami gwarancji udzielonymi przez producentów koniecznych do rozruchu urządzeń i instalacji oraz bezpiecznego sposobu jej eksploatacji w okresie gwarancji oraz po tym czasie. Umowa nie precyzuje o jakie „inne niezbędne” dokumenty wymienione w tym zapisie chodzi co powoduje, że jest on sformułowany w sposób nieostry i uniemożliwiający przygotowanie oferty i ocenę wszystkich ryzyk przez wykonawcę zgodnie z art. 16 pkt 2) PZP (zasada przejrzystości) oraz art. 99 ust. 1 PZP (obowiązek ujęcia w opisie przedmiotu zamówienia wszelkich okoliczności mogących mieć wpływ na sporządzenie oferty. Proszę o usunięcie tego zapisu. 12. §15 ust. 2 a) oraz §15 ust. 4 Umowy Inwestor lub inspektor nadzoru inwestorskiego jest uprawniony w szczególności do wydawania wiążących poleceń Wykonawcy w zakresie posiadanych przez niego uprawnień oraz Inspektor nadzoru inwestorskiego z ramienia Inwestora wpisem do Dziennika Budowy potwierdzi dokonanie kontroli zgłoszonych elementów Robót i w wypadku braku zastrzeżeń zezwoli na wykonywanie dalszych Robót. W wypadku zauważonych Wad Inwestor określi zakres i termin usunięcia Wad, a po ich usunięciu Wykonawca zgłosi dany element Robót do ponownej kontroli. Powyższe zapisy określają uprawnienie zamawiającego do wydawania wykonawcy wiążących poleceń o nieustalonym umownie charakterze. Ponadto uprawnienia kontrolne inspektora nadzoru inwestora są na tyle szerokie i niejasne, że dopiero brak jego zastrzeżeń pozwala na dalsze realizowanie robót. Ryzyko wstrzymywania robót przez inspektora w przypadku jakiegokolwiek sporu z wykonawcą i tym samym braku możliwości przesunięcia terminów realizacji umowy w takim wypadku. Obydwa zapisy jako sformułowane w sposób nieostry i naruszający tym samym art. 16 pkt 2) PZP (zasada przejrzystości) oraz art. 99 ust. 1 PZP (obowiązek ujęcia w opisie przedmiotu zamówienia wszelkich okoliczności mogących mieć wpływ na sporządzenie oferty) powinny zostać wyeliminowane. 13. §27 ust. 4 i 5 Umowy Powyższy zapis umowy określa dość ogólne uprawnienie zamawiającego do żądania przedstawienia w terminie 5 dni propozycji działań dodatkowych w celu nadrobienia zwłoki w przypadku, gdy zwłoka jest na tyle duża, że nie jest możliwe dotrzymanie terminów umownych. Przesłanka ta jest nieostra – zamawiający w każdym przypadku może uznać, że dotychczasowy sposób prowadzenia robót nie gwarantuje dotrzymania terminów i wówczas miałby uprawnienie do dowolnego żądania przedstawiania propozycji działań dodatkowych oraz także w sposób dowolny decydować, czy propozycja ta go satysfakcjonuje, bądź nie co naraża wykonawcę na sankcję w postaci wprowadzenia wykonawstwa zastępczego. Proszę o usunięcie §27 ust. 5 stanowiącego rozwinięcie ust. 4, jako sformułowanego w sposób nieostry i pozostawienie tym samym zamawiającemu uprawnienia do żądania od Wykonawcy podjęcia działań w celu nadrobienia powstałej zwłoki. 14. §34 ust. 12 Umowy Wykonawca zobowiązany jest na bieżąco pisemnie informować Zamawiającego o wszelkich zagrożeniach związanych z wykonywaniem przedmiotu umowy, w tym także o okolicznościach leżących po stronie Zamawiającego, które mogą mieć wpływ na jakość, termin, bądź zakres prac. Informacje te powinny być niezwłocznie przekazywane Zamawiającemu wraz z



## GMINA STRYKÓW

95-010 Stryków, ul. Tadeusza Kościuszki 27  
tel. 42 719 80 02, 42 719 96 73 fax. 42 719 81 93

www.strykow.pl, www.bip.strykow.pl, e-mail: [strykow@strykow.pl](mailto:strykow@strykow.pl)

propozycjami działań zaradczych. Nieprzekazanie takich informacji w przypadku, gdy Wykonawca o takich zagrożeniach wie lub, przy uwzględnieniu wymaganej Umową staranności, powinien wiedzieć, powoduje, że wszelkie koszty i dodatkowe czynności związane z konsekwencją zdarzenia wynikającego z danego zagrożenia obciążają Wykonawcę. [ ] Zapis ten w sposób nieuprawniony przerzuca na wykonawcę ryzyko ponoszenia konsekwencji finansowych i czasowych za okoliczności leżące po stronie zamawiającego które zagrażają wykonaniu przedmiotu umowy. Wymóg ten jest bezpodstawny ponieważ wykonawca nie może ponosić tego typu konsekwencji za okoliczności niezwiązane z jego działaniami. [ ] Zapis ten także w sposób nieuprawniony ogranicza wykonawcę z możliwością występowania do zamawiającego z roszczeniami jeśli nie poinformował zamawiającego niezwłocznie pisemnie o wszelkich okolicznościach związanych z realizacją umowy wraz z propozycją podjęcia działań zaradczych. Po pierwsze zapis ten nie ustanawia żadnego terminu w którym wykonawca mógłby wystąpić do zamawiającego z takim powiadomieniem co powoduje, że ma charakter ogólnikowy i naruszający art. 16 pkt 2) PZP (zasada przejrzystości) oraz art. 99 ust. 1 PZP (obowiązek ujęcia w opisie przedmiotu zamówienia wszelkich okoliczności mogących mieć wpływ na sporządzenie oferty). Po drugie zapis ten w sposób nieuprawniony modyfikuje ogólne terminu przedawnienia roszczeń zawarte w art. 118 Kodeksu cywilnego i jako sprzeczny z prawem powinien zostać usunięty. [ ] Proszę o zmodyfikowanie zapisu w następujący sposób: Wykonawca zobowiązany jest na bieżąco pisemnie informować Zamawiającego o wszelkich zagrożeniach związanych z wykonywaniem przedmiotu umowy, w tym także o okolicznościach leżących po stronie Zamawiającego, które mogą mieć wpływ na jakość, termin, bądź zakres prac. Informacje te powinny być niezwłocznie przekazywane Zamawiającemu wraz z propozycjami działań zaradczych. Nieprzekazanie takich informacji w przypadku, gdy Wykonawca o takich zagrożeniach wie lub, przy uwzględnieniu wymaganej Umową staranności, powinien wiedzieć, powoduje, że wszelkie koszty i dodatkowe czynności związane z konsekwencją zdarzenia wynikającego z danego zagrożenia obciążają Wykonawcę.

### **Odpowiedź:**

**Zamawiający nie wyraża zgody na zmianę zapisów Umowy.**

**Przez „inne niezbędne” należy rozumieć wynikające z przepisów prawa, zasad wiedzy technicznej lub sztuki budowlanej profesjonalisty albo wynikające z wymagań producenta.**

**Uprawnienia inspektora nadzoru budowlanego wynikają z przepisów prawa.**

**Zamawiający nie modyfikuje ogólnego terminu przedawnienia roszczeń zawarte w art. 118 Kodeksu cywilnego.**

**Zasady odpowiedzialności kontraktowej Wykonawcy opierają się na zasadach prawa cywilnego, w szczególności art. 471 k.c. i następujących.**

### **Pytanie 77:**

UMOWA 15. §14 ust.1 Czy do zobowiązań Zamawiającego będzie należało zapewnienie Nadzoru Autorskiego autora Dokumentacji Projektowej? 16. § 6 ust.1 W jakim terminie po zapoznaniu się przez Wykonawcę z Placem budowy nastąpi jego formalne przekazanie przez Zamawiającego? 17. § 7 ust. 4 e) Zamawiający wymaga „ Zapewnienia nadzoru archeologicznego i wykonania interwencyjnych oraz wykopaliskowych docelowych badań archeologicznych w przypadku wykrycia obecności obiektów archeologicznych lub stosownej decyzji Wojewódzkiego Konserwatora Zabytków, jeżeli zajdzie taka potrzeba.” Czy wykonanie ewentualnych badań interwencyjnych zostanie potraktowane jako zmiana zgodnie z właściwymi zapisami §40 Umowy? W chwili obecnej brak jest informacji pozwalających



## GMINA STRYKÓW

95-010 Stryków, ul. Tadeusza Kościuszki 27  
tel. 42 719 80 02, 42 719 96 73 fax. 42 719 81 93

www.strykow.pl, www.bip.strykow.pl, e-mail: [strykow@strykow.pl](mailto:strykow@strykow.pl)

wycenić taką usługę. 18. §8 ust 1 Wnosimy o zmianę zdania pierwszego, poprzez wykreślenie w zdaniu: Wykonawca jest zobowiązany do usunięcia odpadów, zanieczyszczeń lub złóż znajdujących się na terenie budowy, ewentualnie odkrytych pozostałości fundamentów, kamieni narzutowych a także innych artefaktów znajdujących się pod powierzchnią ziemi, na własny koszt, zgodnie z obowiązującymi przepisami. lub jednoznaczne określenie danych i informacji pozwalających wycenić taki koszt, w tym wskazanie ilości w m3 pozostałości fundamentów oraz materiału z jakiego są wykonane oraz gabarytów i ilości kamieni narzutowych.

### **Odpowiedź:**

**Do zobowiązań Zamawiającego nie będzie należało zapewnienie Nadzoru Autorskiego autora Dokumentacji Projektowej.**

**Plac budowy zostanie przekazany przez Zamawiającego Wykonawcy na jego wniosek w terminach określonym w Umowie.**

**Wykonanie ewentualnych badań interwencyjnych stanowi obowiązek umowny Wykonawcy i powinno to zostać uwzględnione w ofercie Wykonawcy w zakresie wynikającym ze staranności profesjonalisty i jego doświadczenia zawodowego.**

**Wykonawca jest zobowiązany do usunięcia odpadów, zanieczyszczeń lub złóż znajdujących się na terenie budowy, ewentualnie odkrytych pozostałości fundamentów, kamieni narzutowych a także innych artefaktów znajdujących się pod powierzchnią ziemi, na własny koszt, zgodnie z obowiązującymi przepisami.**

### **Pytanie 78:**

1. W par. 17 ust. 1 b) wprowadzone zostały postanowienia, które w rzeczywistości mogą uniemożliwić bądź utrudnić przystąpienie do odbioru tj. warunkowanie przystąpienia do odbioru końcowego od przekazania protokołu usunięcia wszystkich usterek wad z odbioru technicznego. W/w prowadzą do bezusterkowego odbioru robót. Prosimy o zmianę zapisów na zgodne z art 647 KC stwierdzających w konsekwencji, że przegląd techniczny mogą blokować tylko wady istotne uniemożliwiające dokonanie odbioru i podpisanie protokołu odbioru końcowego zawierającego listę usterek i wad nieistotnych.

2. W §40a Waloryzacja znajdują się zapisy mówiące o bardzo wysokim poziomie aktywacji klauzuli waloryzacyjnej (10%), który sprawia, iż w przypadku wyhamowania wzrostów cen jego osiągnięcie okaże się praktycznie niemożliwe, niskim łącznym limicie waloryzacji; dodatkowo podział ryzyk 50/50 sprawia, iż waloryzacja praktycznie jest nie do wykorzystania. Prosimy o dokonanie zmiany zgodnie z art 439 ustawy PzP, co może pozwolić na rzeczywiste zastosowanie postanowień waloryzacyjnych podczas realizacji zamówienia.

3. Na podst. par. 33 ust. 2 przewidziany jest łączny limit kar umownych w wys. 30 % i kumulacja w/w z karą za odstąpienie od Umowy w wys. 20%. Prosimy o rozważenie możliwości obniżenia limitu kar umownych do wysokości kary przewidzianej za niewykonanie zamówienia.

### **Odpowiedź:**

**Zamawiający dokonał zmian Umowy w zakresie wynikającym z w/w pytań.**



## GMINA STRYKÓW

95-010 Stryków, ul. Tadeusza Kościuszki 27  
tel. 42 719 80 02, 42 719 96 73 fax. 42 719 81 93  
www.strykow.pl, www.bip.strykow.pl, e-mail: [strykow@strykow.pl](mailto:strykow@strykow.pl)

### Pytanie 79:

W zakresie postanowień umowy odnoszących się do „Innych Wykonawców” Wykonawca wnosi o wskazanie w jaki sposób Zamawiający zamierza rozwiązać kwestię odpowiedzialności za teren budowy.

### Odpowiedź:

**Na zasadach prawa cywilnego, ze szczególnym uwzględnieniem art. 652 k.c.**

### Pytanie 80:

W zakresie postanowień §2 projektu Umowy Wykonawca wnosi o zmianę postanowienia odnoszącego się do Prawa Opcji poprzez wskazanie, że „Zamawiający złoży oświadczenie o skorzystaniu z Prawa Opcji nie później niż w terminie ~~20~~ 12 miesięcy kalendarzowych od dnia podpisania Umowy.”

Wykonawca musi wcześniej posiadać informację o realizacji tak szerokiego zakresu robót jakie zostały wskazane w ramach Prawa Opcji, celem dokonania z odpowiednim wyprzedzeniem koniecznej kontraktacji, aby ostatecznie zrealizować całość Inwestycji we wskazanym w Umowie terminie realizacji. W sytuacji, gdy Zamawiający poinformowałby Wykonawcę w ostatnim możliwym terminie Wykonawca będzie miał mało czasu nie tylko na realizację, ale przede wszystkim na kontraktację o odpowiedniej jakości i w odpowiedniej cenie. Poza tym może mieć to istotny wpływ na wartość złożonej oferty a tym samym jej atrakcyjność dla Zamawiającego.

### Odpowiedź:

**Zamawiający nie wyraża zgody na zmianę Umowy.**

### Pytanie 81:

W związku z postanowieniami §2 ust. 2 lit h) projektu Umowy Wykonawca wnosi o przekazanie umów pomiędzy Zamawiającym i PGE oraz PSG. Skoro Wykonawca ma uwzględnić w realizacji te umowy i zobowiązania z nich wynikające winien znać ich treść. Bez nich nie jest w stanie oszacować kosztów i ryzyk z nimi związanych. Zamawiający jest natomiast zobowiązany do takiego przygotowania postępowania, aby zakres nim objęty był określony jednoznacznie i precyzyjnie.

### Odpowiedź:

**Umowy zostały załączone do dokumentacji przetargowej i są dostępne na stronie prowadzonego postępowania.**

### Pytanie 82:

W zakresie §5 ust. 1 projektu Umowy Wykonawca wnosi o potwierdzenie przez Zamawiającego że w przypadku wystąpienia ewentualnych szkód w zakresie infrastruktury niezainwentaryzowanej lub błędnie zainwentaryzowanej koszty ich usunięcia nie obciążą Wykonawcy i poniesie je Zamawiający. Zgodnie z art. 647 k.c. za przygotowanie terenu budowy oraz dokumentacji projektowej odpowiedzialność ponosi Zamawiający, zatem jakiegokolwiek uchybienia w tym zakresie nie mogą obciążać Wykonawcy

### Odpowiedź:

**Odpowiedzialność za szkody regulują przepisy kodeksu cywilnego, z uwzględnieniem art. 647 k.c. oraz art. 652 k.c.**



## GMINA STRYKÓW

95-010 Stryków, ul. Tadeusza Kościuszki 27  
tel. 42 719 80 02, 42 719 96 73 fax. 42 719 81 93  
www.strykow.pl, www.bip.strykow.pl, e-mail: [strykow@strykow.pl](mailto:strykow@strykow.pl)

### Pytanie 83:

W zakresie §5 ust. 1 projektu Umowy Wykonawca wnosi o potwierdzenie przez Zamawiającego, że wynikające z niego oświadczenie Wykonawcy dotyczące terenu budowy jak i dokumentacji projektowej ma być złożone wyłącznie w oparciu o wiedzę profesjonalnego wykonawcy robót budowlanych, a nie wiedzę projektanta.

### Odpowiedź:

**Oświadczenie Wykonawcy dotyczące terenu budowy jak i dokumentacji projektowej ma być złożone wyłącznie w oparciu o wiedzę profesjonalnego wykonawcy robót budowlanych po weryfikacji przez niego dokumentacji projektowej.**

### Pytanie 84:

W zakresie §6 ust. 20 zdanie drugie projektu umowy Wykonawca wnosi o potwierdzenie, że w przypadku uszkodzeń w zakresie infrastruktury niezinventaryzowanej lub błędnie zinventaryzowanej koszty usunięcia ewentualnych szkód nie obciążą Wykonawcy i poniesie je Zamawiający. Zgodnie z art. 647 k.c. za przygotowanie terenu budowy oraz dokumentacji projektowej odpowiedzialność ponosi Zamawiający, zatem jakiegokolwiek uchybienia w tym zakresie nie mogą obciążać Wykonawcy.

### Odpowiedź:

**Odpowiedzialność za szkody regulują przepisy kodeksu cywilnego, z uwzględnieniem art. 647 k.c. oraz art. 652 k.c.**

### Pytanie 85:

W zakresie §7 ust.4 lit. j) projektu umowy Wykonawca wnosi o potwierdzenie, że nie ma konieczności aby wskazany w nim Inspektor Nadzoru ds. BHP był stale obecny na terenie budowy.

### Odpowiedź:

**Zamawiający wymaga spełnienia norm i zasad bhp na budowie i zapewnienia nadzoru inspektora bhp w tym zakresie. Zobowiązanie Wykonawcy w tym zakresie jest zobowiązaniem rezultatu. Jeżeli w ocenie Wykonawcy dla osiągnięcia zgodności budowy z normami bhp na budowie nie ma konieczności stałej obecności nie ma konieczności stałej obecności Inspektor Nadzoru ds. BHP na terenie budowy, Zamawiający nie będzie takiej stałej obecności wymagał.**

### Pytanie 86:

W zakresie §7 ust.4 lit. m) projektu umowy Wykonawca wnosi o potwierdzenie, że termin wyznaczony przez Inwestora będzie technicznie możliwy i nie krótszy niż 3 dni robocze.

### Odpowiedź:

**Zamawiający nie wyraża zgody na zmianę Umowy.**



## GMINA STRYKÓW

95-010 Stryków, ul. Tadeusza Kościuszki 27  
tel. 42 719 80 02, 42 719 96 73 fax. 42 719 81 93  
www.strykow.pl, www.bip.strykow.pl, e-mail: [strykow@strykow.pl](mailto:strykow@strykow.pl)

### Pytanie 87:

W zakresie §7 ust. 4 lit. o) projektu umowy Wykonawca wnosi o potwierdzenie, że termin wyznaczony przez Inwestora będzie technicznie możliwy i nie krótszy niż 3 dni robocze.

### **Odpowiedź:**

**Zamawiający nie wyraża zgody na zmianę Umowy.**

### Pytanie 88:

W zakresie §7 ust. 4 lit. p) projektu Umowy Wykonawca wnosi o jego usunięcie. To Wykonawca odpowiedzialny jest za stronę realizacyjną i dobór personelu działającego w jego imieniu. Ingerencja Zamawiającego w to prawo wskazana w przedmiotowym postanowieniu jest zbyt dalekoidąca i nie znajduje żadnego uzasadnienia.

### **Odpowiedź:**

**Zamawiający nie wyraża zgody na zmianę Umowy.**

### Pytanie 89:

W przypadku braku zgody na powyższe Wykonawca wnosi o zmianę postanowienia §7 ust. 4 lit. p) projektu Umowy na następujące:

„p) Na uzasadnione, pisemne żądanie Zamawiającego Wykonawca zobowiązany jest do wymiany osoby pełniącej funkcje Dyrektora Projektu/Kierownika Projektu lub innej osoby wchodzącej w skład personelu Wykonawcy, w przypadku gdy dopuszczają się zaniechań lub podejmują działania naruszające obowiązujące zasady BHP lub ppoż, lub przepisy prawa, lub będą w sposób rażący wpływać na możliwość realizacji przedmiotu Umowy.”

Wykonawca wskazuje, że jest to znacząca ingerencja w ustalony przez Wykonawcę proces realizacji, zatem Umowa winna przewidywać konkretne okoliczności jakie uzasadniały będą takie żądanie. Nie może być to dowolna decyzja Zamawiającego.

### **Odpowiedź:**

**Zamawiający nie wyraża zgody na zmianę Umowy. Potwierdza jednocześnie, że żądanie Zamawiającego musi być uzasadnione i dotyczyć ważnego interesu Zamawiającego, w tym okoliczności wymienionych w tym pytaniu.**

### Pytanie 90:

W zakresie §7 ust. 5 lit q) projektu Umowy Wykonawca wnosi o jego zmianę poprzez wskazanie, że wskazane w nim karty gwarancyjne zostaną przekazane przy podpisywaniu Protokołu Przeglądu Po Upływie Rękojmi/Gwarancji, bowiem w okresie obowiązywania gwarancji jakości i rękojmi za wady wynikającej z Umowy to Wykonawca ma obowiązek usuwania wad czy usterek, w tym także z wykorzystaniem swoich podwykonawców i dostawców. Przed tym terminem Wykonawca może przekazać Zamawiającemu wyłącznie kopie tych dokumentów gwarancyjnych.

### **Odpowiedź:**

**Zamawiający wyraża zgodę na przekazanie mu poświadczonych za zgodność z oryginałem kopii dokumentów gwarancyjnych przed podpisaniem Protokołu Przeglądu Po Upływie Rękojmi/Gwarancji. Jeżeli posiadanie oryginałów dokumentów gwarancyjnych będzie uzasadnione**



## GMINA STRYKÓW

95-010 Stryków, ul. Tadeusza Kościuszki 27  
tel. 42 719 80 02, 42 719 96 73 fax. 42 719 81 93  
www.strykow.pl, www.bip.strykow.pl, e-mail: [strykow@strykow.pl](mailto:strykow@strykow.pl)

**ważnym interesem Zamawiającego, wówczas Wykonawca udostępni mu oryginały tych dokumentów celem ich notarialnego poświadczenia.**

Pytanie 91:

W zakresie §7 ust. 6 projektu Umowy Wykonawca wnosi o wydłużenie wskazanego nim terminu do 4 dni roboczych.

**Odpowiedź:**

**Zamawiający nie wyraża zgody na zmianę zapisów Umowy.**

Pytanie 92:

W zakresie §8 ust. 4 projektu Umowy Wykonawca wnosi o jego usunięcie.

**Odpowiedź:**

**Zamawiający nie wyraża zgody na zmianę zapisów Umowy.**

Pytanie 93:

W przypadku braku zgody na powyższe Wykonawca wnosi o wskazanie sposobu rozliczenia.

**Odpowiedź:**

**W razie zaistnienia takiej okoliczności, rozliczenie nastąpi metodą kosztorysową.**

Pytanie 94:

W zakresie §9 ust. 14 pkt 2) lit. c) in principio projektu Umowy Wykonawca wnosi o doprecyzowanie, że termin wyznaczony przez Zamawiającego będzie organizacyjnie możliwy, lecz nie krótszy niż 5 dni roboczych.

Żądane przez Zamawiającego dokumenty znajdują się w siedzibie Wykonawcy lub podwykonawców, a w przypadku odpowiednich zaświadczeń z urzędów Wykonawca będzie musiał każdorazowo o takie wystąpić i nie ma wpływu na termin ich wydania przez te instytucje.

**Odpowiedź:**

**Zamawiający nie wyraża zgody na zmianę zapisów Umowy.**

Pytanie 95:

W zakresie §9 ust. 16 zdanie przedostatnie projektu Umowy Wykonawca wnosi o skrócenie wskazanego w nim terminu na dokonanie ewentualnego odstąpienia od Umowy z 80 dni roboczych (ok. 112 dni) do 30 dni. Dotychczasowy termin jest zbyt długi i powoduje niepewność w obrocie gospodarczym. Proponowany termin jest w ocenie Wykonawcy adekwatny i wystarczający dla skorzystania przez Zamawiającego ze swojego uprawnienia.

**Odpowiedź:**

**Zamawiający nie wyraża zgody na zmianę zapisów Umowy.**



## GMINA STRYKÓW

95-010 Stryków, ul. Tadeusza Kościuszki 27  
tel. 42 719 80 02, 42 719 96 73 fax. 42 719 81 93  
www.strykow.pl, www.bip.strykow.pl, e-mail: [strykow@strykow.pl](mailto:strykow@strykow.pl)

### Pytanie 96:

W zakresie §9 ust. 17 zdanie drugie projektu Umowy Wykonawca wnosi o wskazanie, że chodzi o 5 dni roboczych.

### **Odpowiedź:**

**Zamawiający nie wyraża zgody na zmianę zapisów Umowy.**

### Pytanie 97:

W zakresie §10 ust. 2 projektu Umowy Wykonawca wnosi o doprecyzowanie, że Zamawiający zobowiązuje się zapewnić w umowach z każdym Innym Wykonawcą, iż wykonawca ten zobowiązany będzie do bezwzględnego stosowania się na terenie placu budowy do instrukcji, poleceń i wytycznych Wykonawcy w zakresie BHP i ppoż.

### **Odpowiedź:**

**Zamawiający nie wyraża zgody na zmianę zapisów Umowy.**

### Pytanie 98:

W zakresie §11 ust. 5 pkt 5) projektu Umowy Wykonawca wnosi o skrócenie wskazanego w nim terminu na pisemny sprzeciw Zamawiającego do zawartej umowy podwykonawczej robót budowlanych do 7 dni. Zamawiający ma już możliwość zapoznania się z projektem takiej umowy w terminie 14 dni, zatem nie ma racjonalnych powodów aby termin na sprzeciw był tak długi. Tym bardziej, że każdy taki zbyt długi termin rzutuje na termin realizacji inwestycji.

### **Odpowiedź:**

**Zamawiający nie wyraża zgody na zmianę zapisów Umowy.**

### Pytanie 99:

W zakresie §11 ust. 11 zdanie pierwsze projektu Umowy Wykonawca wnosi o jego zmianę jak poniżej: „Zamawiający przed dokonaniem płatności bezpośrednio Podwykonawcy poinformuje ~~faxem lub pocztą elektroniczną~~ o tym zamiarze Wykonawcę **w formie pisemnej, listem poleconym lub przesyłką kurierską.**”

### **Odpowiedź:**

**Zamawiający nie wyraża zgody na zmianę zapisów Umowy.**

### Pytanie 100:

W zakresie §11 ust. 16 projektu Umowy Wykonawca wnosi o jego zmianę jak poniżej:

„16. Jeśli zostanie wydany tytuł ~~egzekucyjny~~ **wykonawczy** przeciwko Zamawiającemu zasądzący zapłatę od Zamawiającego na rzecz Podwykonawcy lub dalszego Podwykonawcy na podstawie art. 647<sup>1</sup> Kodeksu Cywilnego lub przepisów ustawy Prawo zamówień publicznych, w oparciu o okoliczność niezapłacenia należności na rzecz tego Podwykonawcy lub dalszego Podwykonawcy przez Wykonawcę, Zamawiający, **o ile Wykonawca został uprzednio poinformowany o postępowaniu, w ramach którego wydany został taki tytuł, i o ile wezwie w formie pisemnej Wykonawcę do zapłaty kwoty wskazanej w takim tytule w terminie nie krótszym niż 7 dni, ze wskazaniem, iż płatność powinna nastąpić na**





## GMINA STRYKÓW

95-010 Stryków, ul. Tadeusza Kościuszki 27  
tel. 42 719 80 02, 42 719 96 73 fax. 42 719 81 93  
www.strykow.pl, www.bip.strykow.pl, e-mail: [strykow@strykow.pl](mailto:strykow@strykow.pl)

rachunek bankowy podmiotu uprawnionego na podstawie tego tytułu. W przypadku bezskuteczności wezwania, o którym mowa w zdaniu poprzedzającym Zamawiający, zaspokoiwszy należności zasądzone od niego takim tytułem egzekucyjnym, będzie uprawniony w pierwszej kolejności skorzystać z Zabezpieczenia Należytego Wykonania Umowy w zakresie równym takim zaspokojonym przez Zamawiającego należnościami, a w przypadku gdy zabezpieczenie nie pokryje całości jego zadłużenia lub w przypadku braku tego zabezpieczenia w szczególności w razie jego uprzedniego zwrotu Wykonawcy, przysługuje mu prawo żądania pokrycia całości lub pozostałej części przez Wykonawcę.”

### **Odpowiedź:**

**Zamawiający nie wyraża zgody na zmianę zapisów Umowy we wnioskowanym pytaniu. Postanowienia Umowy w tym zakresie zostały zmodyfikowane.**

### **Pytanie 101:**

W zakresie §11 ust. 17 projektu Umowy Wykonawca wnosi o jego zmianę jak poniżej:

„17. Wykonawca, Podwykonawca oraz dalszy Podwykonawca zapewni rozwiązanie umowy z Podwykonawcą lub dalszym Podwykonawcą na żądanie Zamawiającego, skierowane za pośrednictwem Inwestora Zastępczego jeśli w ocenie Zamawiającego czynności lub zaniechania Podwykonawcy lub dalszego Podwykonawcy będą powodowały nienależyte wykonanie niniejszej Umowy przez Wykonawcę, po uprzednim bezskutecznym pisemnym wezwaniu takiego Podwykonawcy lub dalszego Podwykonawcy do usunięcia naruszenia lub zaniechania naruszeń w dodatkowo wyznaczonym terminie.”

### **Odpowiedź:**

**Zamawiający nie wyraża zgody na zmianę zapisów Umowy.**

### **Pytanie 102:**

W zakresie §12 ust. 2 zdanie drugie oraz ust. 3 zdanie drugie projektu Umowy Wykonawca wnosi o skrócenie terminu na akceptację wniosków materiałowych do maksymalnie 5 dni roboczych, co pozwoli na szybszą kontraktację materiałów i może wpływać na ceny tych materiałów.

### **Odpowiedź:**

**Zamawiający nie wyraża zgody na zmianę zapisów Umowy.**

### **Pytanie 103:**

W zakresie §12 ust. 2 zdanie ostatnie projektu Umowy Wykonawca wnosi o jego wykreślenie w całości. Do akceptacji materiałów Wykonawca przedkłada informacje dotyczące tych materiałów, zatem akceptacja nie może ograniczać się tylko do akceptacji wizualnej.

### **Odpowiedź:**

**Zamawiający nie wyraża zgody na zmianę zapisów Umowy.**



## GMINA STRYKÓW

95-010 Stryków, ul. Tadeusza Kościuszki 27  
tel. 42 719 80 02, 42 719 96 73 fax. 42 719 81 93  
www.strykow.pl, www.bip.strykow.pl, e-mail: [strykow@strykow.pl](mailto:strykow@strykow.pl)

### Pytanie 104:

W zakresie §15 ust. 1 projektu Umowy Wykonawca wnosi o jego zmianę jak poniżej:

„1. Zamawiający lub podmioty przez niego upoważnione, mają prawo dokonywać bieżącej kontroli Robót wykonywanych przez Wykonawcę. Zamawiający dołoży starań, by bieżąca kontrola Robót nie zakłócała normalnego toku wykonywania Robót. Aż do chwili dokonania Odbioru Końcowego Robót Zamawiający ma prawo żądać od Wykonawcy usunięcia ~~wszelkich~~ dostrzeżonych Wad, niezależnie od wcześniej wykonanych testów, kontroli lub dokonania zapłaty faktury przejściowej obejmującej dane elementy Robót.”

Dotychczasowy zapis świadczy o wprowadzeniu odbioru bezusterkowego, który jest kwestionowany w utrwalonym orzecznictwie sądowym i poglądach doktryny. Obowiązkiem Inwestora, wynikającym z art. 647 k.c. jest dokonanie odbioru, a odmowę jego dokonania można oprzeć wyłącznie na występowaniu wad istotnych. Poza tym możliwa jest sytuacja, w której usunięcie Wady nie będzie możliwe.

### **Odpowiedź:**

**Zamawiający nie wyraża zgody na zmianę zapisów Umowy.**

### Pytanie 105:

W zakresie §15 ust. 2 lit a. projektu Umowy Wykonawca wnosi o potwierdzenie, że polecenia, których to postanowienie dotyczy będą zgodne z prawem, Umową oraz zasadami sztuki budowlanej.

### **Odpowiedź:**

**Zamawiający nie wyraża zgody na zmianę zapisów Umowy. Potwierdza jednocześnie, że polecenia będą wydawane w oparciu o przesłanki opisane przez Wykonawcę.**

### Pytanie 106:

W zakresie §17 ust. 1 lit. b) pkt 3) projektu Umowy Wykonawca wnosi o potwierdzenie, że wskazane w nim usunięcie wad dotyczy wyłącznie wad istotnych. Dokonanie odbioru jest obowiązkiem Zamawiającego wynikającym z art. 647 k.c. i zgodnie z utrwaloną linią orzecniczą oraz poglądami doktryny możliwa jest odmowa dokonania tego odbioru wyłącznie w sytuacji występowania wad istotnych. Tymczasem rzezone postanowienie wprowadza *de facto* odbiór bezusterkowy, niezgodny z przepisami prawa i dotychczasowym orzecznictwem sądowym.

### **Odpowiedź:**

**Zamawiający zmodyfikował warunki Umowy w tym zakresie.**

### Pytanie 107:

W zakresie §17 ust. 1 zdanie ostatnie projektu Umowy Wykonawca wnosi o jego zmianę jak poniżej:

„~~Po wykonaniu powyższych czynności, Zamawiający przystąpi do ich~~ **czynności** odbioru końcowego **w terminie 5 dni od zgłoszenia gotowości w dniu określonym przez Strony.**”

Proponowany zapis jednoznacznie wskazuje kiedy czynności odbiorowe powinny zostać rozpoczęte.

### **Odpowiedź:**

**Zamawiający nie wyraża zgody na zmianę zapisów Umowy.**



## GMINA STRYKÓW

95-010 Stryków, ul. Tadeusza Kościuszki 27  
tel. 42 719 80 02, 42 719 96 73 fax. 42 719 81 93  
www.strykow.pl, www.bip.strykow.pl, e-mail: [strykow@strykow.pl](mailto:strykow@strykow.pl)

### Pytanie 108:

W zakresie §17 ust. 3 lit a) projektu Umowy Wykonawca wnosi o jego zmianę jak poniżej:

„a) Czynności Odbioru Końcowego Robót Etapu I, Etapu II oraz całości Inwestycji zgłoszonego przez Wykonawcę zgodnie z zasadami określonymi powyżej, winny być ~~rozpoczęte i przeprowadzone~~ **zakończone** w terminie nie dłuższym niż ~~30 (trzydzieści)~~ **14** dni od dnia, ~~kiedy Zamawiający uznał Roboty za zakończone~~ **ich rozpoczęcia.**”

### Odpowiedź:

**Zamawiający nie wyraża zgody na zmianę zapisów Umowy.**

### Pytanie 109:

W zakresie § 17 ust. 6 lit a) zdanie drugie projektu Umowy Wykonawca wnosi o jego doprecyzowanie jak poniżej:

„W takiej sytuacji, Zamawiający sporządza Protokół Odmowy Odbioru Końcowego Robót ze wskazaniem Wad o charakterze istotnym, których występowanie uniemożliwia dokonanie Odbioru Końcowego Robót oraz ustalą datę ich usunięcia, **która będzie technicznie, technologicznie możliwa, przy czym wskazany termin nie będzie krótszy niż 14 dni.**”

### Odpowiedź:

**Zamawiający nie wyraża zgody na zmianę zapisów Umowy. Potwierdza, że termin usunięcia wad będzie technicznie i technologicznie możliwy.**

### Pytanie 110:

W zakresie § 17 ust. 6 lit d) zdanie drugie projektu Umowy Wykonawca wnosi o jego doprecyzowanie jak poniżej:

„W przypadku uwag lub zastrzeżeń Zamawiający opracuje Protokół Usterek i Wad stanowiący załącznik do Protokołu Odbioru Końcowego Robót, w którym zostaną wskazane stwierdzone przez Zamawiającego w toku Odbioru Końcowego Robót nieistotne Wady i usterki umożliwiające Odbiór Końcowy Robót oraz wyznaczony zostanie termin na ich usunięcie przez Wykonawcę, **który będzie technicznie, technologicznie uzasadniony, lecz nie krótszy niż 14 dni.**”

### Odpowiedź:

**Zamawiający nie wyraża zgody na zmianę zapisów Umowy. Potwierdza, że termin usunięcia wad będzie technicznie i technologicznie możliwy.**

### Pytanie 111:

W zakresie §19 ust. 1 *in principio* zdanie drugie projektu Umowy Wykonawca wnosi o jego zmianę zgodnie z poniższym:

„W przypadku stwierdzenia w okresie rękojmi Wad, Zamawiający może wyznaczyć Wykonawcy termin na usunięcie Wad, który **będzie technicznie, technologicznie uzasadniony lecz** nie będzie krótszy niż ~~10~~ **14** dni z zagrożeniem, że (...)”

Nie każdą wadę da się usunąć w tak oznaczonym wprost terminie. Termin na usuwanie wad winien być technicznie i technologicznie możliwy do zachowania.



## GMINA STRYKÓW

95-010 Stryków, ul. Tadeusza Kościuszki 27  
tel. 42 719 80 02, 42 719 96 73 fax. 42 719 81 93  
www.strykow.pl, www.bip.strykow.pl, e-mail: [strykow@strykow.pl](mailto:strykow@strykow.pl)

### **Odpowiedź:**

**Zamawiający potwierdza, że termin usunięcia wad będzie technicznie i technologicznie możliwy.**

### **Pytanie 112:**

W zakresie §19 ust 1 lit. b) projektu Umowy Wykonawca wnosi o jego zmianę jak poniżej:

„b) będzie uprawniony do zastępczego powierzenia usunięcia stwierdzonych Wad podmiotowi trzeciemu w przypadku nieusunięcia przez Wykonawcę Wad istotnych w terminie, **po bezskutecznym, pisemnym wezwaniu Wykonawcy do usunięcia tej Wady w dodatkowym terminie nie krótszym niż 7 dni z zagrożeniem wprowadzenia wykonania zastępczego**, i dokonania stosownego potrącenia z Zabezpieczenia Należytego Wykonania Umowy o kwotę odpowiadającą kosztom takiego zastępczego usunięcia Wad. W przypadku, gdy kwota Zabezpieczenia Należytego Wykonania Umowy okaże się niewystarczająca Wykonawca jest zobowiązany do pokrycia powstałej różnicy lub,”

Jeżeli Zamawiający ma mieć możliwość wprowadzenie wykonania zastępczego bez zezwolenia sądu i obciążenia jego kosztami Wykonawcy, to Wykonawca winien otrzymać w tym zakresie dodatkowy termin na wykonanie swojego zobowiązania, co czyniłoby zadość zasadom współżycia społecznego.

### **Odpowiedź**

**Zamawiający nie wyraża zgody na zmianę zapisów Umowy.**

### **Pytanie 113**

W zakresie §19 ust. 5 lit b) projektu Umowy Wykonawca wnosi o jego zmianę jak poniżej:

„b) w okresie objętym gwarancją Wykonawca zobowiązany jest do usuwania na swój koszt i we własnym zakresie stwierdzonych Wad, **w terminie technicznie, technologicznie uzasadnionym lecz nie krótszym niż niezwłocznie nie później jednak niż w terminie 14 dni od daty otrzymania zawiadomienia, o którym mowa powyżej, w wyjątkowych wypadkach, w szczególności ze względów technologicznych w innym uzgodnionym z Zamawiającym terminie.**”

Zapis powinien być analogiczny jak dla Wad stwierdzonych w okresie rękojmi. Nie każdą wadę da się usunąć w tak oznaczonym wprost terminie. Termin na usuwanie wad winien być technicznie i technologicznie możliwy do zachowania.

### **Odpowiedź:**

**Zamawiający nie wyraża zgody na zmianę zapisów Umowy.**

### **Pytanie 114:**

W zakresie §19 ust. 5 lit. c) projektu Umowy Wykonawca wnosi o jego zmianę jak poniżej:

„c) po bezskutecznym upływie terminu określonego w ust. 5 lit. b **oraz dodatkowym terminie nie krótszym niż 7 dni, wyznaczonym Wykonawcy w pisemnym wezwaniu do usunięcia tej Wady z zagrożeniem wprowadzenia wykonania zastępczego**, Zamawiający usunie Wady we własnym zakresie, a kosztami z tego tytułu obciąży Wykonawcę lub na zasadach ogólnych zleci usunięcie Wad osobie trzeciej (innemu Wykonawcy), a kosztami z tego tytułu obciąży Wykonawcę,”



## GMINA STRYKÓW

95-010 Stryków, ul. Tadeusza Kościuszki 27  
tel. 42 719 80 02, 42 719 96 73 fax. 42 719 81 93

www.strykow.pl, www.bip.strykow.pl, e-mail: [strykow@strykow.pl](mailto:strykow@strykow.pl)

Jeżeli Zamawiający ma mieć możliwość wprowadzenia wykonania zastępczego bez zezwolenia sądu i obciążenia jego kosztami Wykonawcy, to Wykonawca winien otrzymać w tym zakresie dodatkowy termin na wykonanie swojego zobowiązania, co czyniłoby zadość zasadom współżycia społecznego.

### **Odpowiedź:**

**Zamawiający nie wyraża zgody na zmianę zapisów Umowy. Potwierdza, że termin usunięcia wad będzie technicznie i technologicznie możliwy.**

### **Pytanie 115:**

W zakresie §19 ust. 6 tiret pierwsze projektu Umowy Wykonawca wnosi o zmniejszenie wskazywanej w nim wysokości kary za przedmiotowe naruszenie do 0,001%. W ocenie Wykonawcy wskazana przez Zamawiającego wysokość kary jest wygórowana.

### **Odpowiedź:**

**Zamawiający zmodyfikował wysokość kar umownych. W pozostałym zakresie odmawia zmiany warunków Umowy w zakresie kar umownych.**

### **Pytanie 116:**

W zakresie §20 ust. 3 projektu Umowy Wykonawca wnosi o jego zmianę jak poniżej:

„Wykonawca jest zobowiązany do ~~niezwłocznego~~ usunięcia Wad i naprawienia usterek stwierdzonych w wykazie usterek i Wad po upływie okresu Rękojmi/Gwarancji **w terminie technicznie, technologicznie uzasadnionym, nie krótszym niż 14 dni** i po ostatecznym usunięciu i naprawie wszystkich Wad i usterek stwierdzonych w tym wykazie **a możliwych do usunięcia** Strony podpiszą Protokół Odbioru Po Upływie Okresu Rękojmi i Gwarancji.”

### **Odpowiedź:**

**Zamawiający nie wyraża zgody na zmianę zapisów Umowy. Potwierdza, że termin usunięcia wad będzie technicznie i technologicznie możliwy.**

### **Pytanie 117:**

W zakresie §22 ust. 2 *in principio* projektu Umowy Wykonawca wnosi o jego zmianę jak poniżej:

„W przypadku stwierdzenia w okresie rękojmi Wad /awarii lub usterek dotyczących Sprzętu, Zamawiający może wyznaczyć Wykonawcy termin na usunięcie Wad / awarii lub usterek dotyczących Sprzętu, **technicznie, technologicznie uzasadniony**, który nie będzie krótszy niż ~~14~~ dni z zagrożeniem, że: (...)”

Nie każdą wadę da się usunąć w tak oznaczonym wprost terminie. Termin na usuwanie wad winien być technicznie i technologicznie możliwy do zachowania.

### **Odpowiedź:**

**Zamawiający nie wyraża zgody na zmianę zapisów Umowy. Potwierdza, że termin usunięcia wad będzie technicznie i technologicznie możliwy.**



## GMINA STRYKÓW

95-010 Stryków, ul. Tadeusza Kościuszki 27  
tel. 42 719 80 02, 42 719 96 73 fax. 42 719 81 93  
www.strykow.pl, www.bip.strykow.pl, e-mail: [strykow@strykow.pl](mailto:strykow@strykow.pl)

### Pytanie 118:

W zakresie §22 ust. 2 pkt 2) zdanie pierwsze projektu Umowy Wykonawca wnosi o jego zmianę jak poniżej:

„2) będzie uprawniony do zastępczego powierzenia usunięcia stwierdzonych Wad / awarii lub usterek dotyczących Sprzętu podmiotowi trzeciemu w przypadku nieusunięcia przez Wykonawcę istotnych Wad / awarii lub usterek dotyczących Sprzętu, **po bezskutecznym, pisemnym wezwaniu Wykonawcy do usunięcia tej Wady / awarii lub usterki w dodatkowym terminie nie krótszym niż 7 dni z zagrożeniem wprowadzenia wykonania zastępczego, w odpowiednim terminie** i dokonania stosownego potrącenia z Zabezpieczenia Należytego Wykonania Umowy o kwotę odpowiadającą kosztom takiego zastępczego usunięcia Wad / awarii lub usterek dotyczących Sprzętu. (...)”

Jeżeli Zamawiający ma mieć możliwość wprowadzenie wykonania zastępczego bez zezwolenia sądu i obciążenia jego kosztami Wykonawcy, to Wykonawca winien otrzymać w tym zakresie dodatkowy termin na wykonanie swojego zobowiązania, co czyniłoby zadość zasadom współżycia społecznego.

### Odpowiedź:

**Zamawiający nie wyraża zgody na zmianę zapisów Umowy. Potwierdza, że termin usunięcia wad będzie technicznie i technologicznie możliwy.**

### Pytanie 119:

W zakresie §22 ust. 6 projektu Umowy Wykonawca wnosi o jego zmianę jak poniżej:

„W przypadku, gdy w trakcie okresu gwarancyjnego została ujawniona jakakolwiek Wada / awaria lub usterka dotycząca Sprzętu, Wykonawca rozpocznie prace naprawcze na swój własny koszt (czas reakcji na zgłoszenie Wady / awarii lub usterki dotyczącej Sprzętu), w terminie nie późniejszym niż 48 godzin od daty zgłoszenia Wady / awarii lub usterki dotyczącej Sprzętu przez Zamawiającego **w formie pisemnej lub drogą mailową na adres wskazany przez Wykonawcę**, chyba że przystąpienie do ich usunięcia jest niemożliwe z przyczyn niezależnych od Wykonawcy. W przypadku nieprzystąpienia do prac naprawczych w terminie, o którym mowa powyżej **oraz po bezskutecznym, pisemnym wezwaniu Wykonawcy do rozpoczęcia prac naprawczych zmierzających do usunięcia tej Wady / awarii lub usterki w dodatkowym terminie nie krótszym niż 48 godzin z zagrożeniem wprowadzenia wykonania zastępczego**, Zamawiający może wykonać prace naprawcze na koszt i ryzyko Wykonawcy, korzystając przy tym również z usług osób trzecich bez utraty swoich praw z tytułu rękojmi lub gwarancji.”

Jeżeli Zamawiający ma mieć możliwość wprowadzenie wykonania zastępczego bez zezwolenia sądu i obciążenia jego kosztami Wykonawcy, to Wykonawca winien otrzymać w tym zakresie dodatkowy termin na wykonanie swojego zobowiązania, co czyniłoby zadość zasadom współżycia społecznego.

### Odpowiedź:

**Zamawiający nie wyraża zgody na zmianę zapisów Umowy.**



## GMINA STRYKÓW

95-010 Stryków, ul. Tadeusza Kościuszki 27  
tel. 42 719 80 02, 42 719 96 73 fax. 42 719 81 93  
www.strykow.pl, www.bip.strykow.pl, e-mail: [strykow@strykow.pl](mailto:strykow@strykow.pl)

### Pytanie 120:

W zakresie §22 ust. 7 projektu Umowy projektu Umowy Wykonawca wnosi o jego zmianę jak poniżej:  
„Wykonawca zobowiązany jest usunąć zgłoszone Wady / awarie lub usterki dotyczące Sprzętu w terminie **technicznie, technologicznie możliwym lecz nie krótszym niż do 1410 dni** od daty ich zgłoszenia, a w przypadku konieczności sprowadzenia części spoza granic Rzeczypospolitej Polskiej – **nie krótszym niż 14-30 dni**. ~~Strony mogą na piśmie zgodnie ustalić inny termin w przypadku, gdy z przyczyn technicznych nie jest możliwe zachowanie terminów wskazanych w zdaniu poprzednim.~~ W przypadku gdy dane urządzenie lub sprzęt było naprawiana dwukrotnie, w przypadku ujawnienia się wady tej samej lub innej kolejny raz wykonawca zobowiązuje się wymienić je na nowy.”

### Odpowiedź:

**Zamawiający nie wyraża zgody na zmianę zapisów Umowy.**

### Pytanie 121:

W zakresie §22 ust. 8 projektu Umowy projektu Umowy Wykonawca wnosi o jego zmianę jak poniżej:  
„W przypadku, gdy okres usunięcia Wad / awarii lub usterki dotyczących Sprzętu przekroczy ~~10~~ **14** dni liczonych od daty ich zgłoszenia, Zamawiający może bez konieczności uprzedniego uzyskania zezwolenia Sądu, **jednak po bezskutecznym, pisemnym wezwaniu Wykonawcy do usunięcia tej Wady / awarii lub usterki w dodatkowym terminie nie krótszym niż 7 dni z zagrożeniem wprowadzenia wykonania zastępczego**, wykonać prace naprawcze na koszt i ryzyko Wykonawcy (wykonanie zastępcze), korzystając przy tym również z usług osób trzecich bez utraty swoich praw z tytułu rękojmi lub gwarancji. W przypadku zaś gdy usunięcie Wady / awarii lub usterki dotyczących Sprzętu wymaga niezwłocznego i natychmiastowego działania, z uwagi na konieczność uchylenia bezpośredniego zagrożenia dla użytkowników obiektu czy też zapobieżenia szkodzie znacznych rozmiarów, Zamawiający może samodzielnie przystąpić do usuwania wady lub powierzyć jej wykonanie osobie trzeciej, na koszt i ryzyko Wykonawcy, jeżeli Wykonawca, **pomimo wezwania ze strony Inwestora w formie pisemnej lub mailowej na adres wskazany przez Wykonawcę** w takiej sytuacji nie jest w stanie **w czasie nie dłuższym niż 24 godziny natychmiast** rozpocząć usuwania Wady/awarii lub usterki dotyczących Sprzętu **albo podjąć w tym czasie działań zmierzających do zabezpieczenia takiej Wady/awarii lub usterki oraz jej skutków**. W takim wypadku Zamawiający zobowiązany będzie dokładać starań w celu zminimalizowania zagrożenia lub strat, w tym zapewnienia natychmiastowego rozpoczęcia usuwania opisanej Wady/awarii lub usterek dotyczących Sprzętu, w miarę zaś możliwości powinien też niezwłocznie poinformować Wykonawcę **w formie pisemnej** o powyższej sytuacji i umożliwić mu również niezwłocznie możliwość dalszego usuwania Wady/awarii lub usterki dotyczących Sprzętu lub stosownie do okoliczności wgląd i nadzór nad pracami związanymi z usunięciem takiej Wady/awarii lub usterki dotyczących Sprzętu. Działanie Zamawiającego, o którym mowa w niniejszym ustępie, nie powoduje utraty jego praw z tytułu rękojmi lub gwarancji.”

### Odpowiedź:

**Zamawiający nie wyraża zgody na zmianę zapisów Umowy. Potwierdza, że termin usunięcia wad będzie technicznie i technologicznie możliwy.**



## GMINA STRYKÓW

95-010 Stryków, ul. Tadeusza Kościuszki 27  
tel. 42 719 80 02, 42 719 96 73 fax. 42 719 81 93  
www.strykow.pl, www.bip.strykow.pl, e-mail: [strykow@strykow.pl](mailto:strykow@strykow.pl)

### Pytanie 122:

W zakresie §22 ust. 9 lit. a) projektu Umowy Wykonawca wnosi o zmniejszenie wysokości wskazanej w nim kary umownej do kwoty 1.000,00 zł oraz limity przewidzianej w nim kary do 0,01%. Proponowana przez Zamawiającego wysokość kary jest w ocenie Wykonawcy wygórowana.

### Odpowiedź:

**Odpowiedź jak przy pytaniu 115.**

### Pytanie 123:

W zakresie §22 ust. 9 lit. b) projektu Umowy Wykonawca wnosi o zmniejszenie wysokości wskazanej w nim kary umownej do kwoty 200,00 zł oraz limity przewidzianej w nim kary do 0,01%. Proponowana przez Zamawiającego wysokość kary jest w ocenie Wykonawcy wygórowana.

### Odpowiedź:

**Jak wyżej.**

### Pytanie 124:

W zakresie §22 ust. 9 lit. c) projektu Umowy Wykonawca wnosi o zmniejszenie wysokości wskazanej w nim kary umownej do kwoty 1.000,00 zł oraz limity przewidzianej w nim kary do 0,01%. Proponowana przez Zamawiającego wysokość kary jest w ocenie Wykonawcy wygórowana.

### Odpowiedź:

**Jak wyżej.**

### Pytanie 125:

W zakresie §24 ust. 11 zdanie drugie projektu Umowy Wykonawca wnosi o jego wykreślenie. Skoro to Zamawiający na pozostawać właścicielem tych zużytych lub uszkodzonych części, powinien ponosić także koszty ich utylizacji.

### Odpowiedź:

**Zamawiający nie wyraża zgody na zmianę zapisów Umowy.**

### Pytanie 126:

W zakresie § 25 ust. 16 lit. h projektu Umowy Wykonawca wnosi o jego zmianę jak poniżej:

„Usługi serwisowe realizowane będą z zachowaniem następujących parametrów:

- Dostępność serwisu – dni robocze – w okresie trwania Umowy;
- Czas reakcji serwisu na zgłoszenie Wady, błędu, usterki lub awarii dotyczącej Sprzętu lub Oprogramowania – ~~24 godziny~~ **48 godzin** (dni robocze) - w okresie trwania Umowy;
- Czas usunięcia Wady, błędu, usterki lub awarii dotyczącej Sprzętu lub Oprogramowania – do **2 5** dni roboczych od momentu zgłoszenia (przy konieczności sprowadzenia części do **4-10** dni roboczych) - w okresie trwania Umowy, **chyba że ze względów technicznych, technologiczny usunięcie w tych terminach nie będzie możliwe, co nie obciąża Wykonawcy.**”

### Odpowiedź:

**Zamawiający nie wyraża zgody na zmianę zapisów Umowy.**





## GMINA STRYKÓW

95-010 Stryków, ul. Tadeusza Kościuszki 27  
tel. 42 719 80 02, 42 719 96 73 fax. 42 719 81 93  
www.strykow.pl, www.bip.strykow.pl, e-mail: [strykow@strykow.pl](mailto:strykow@strykow.pl)

### Pytanie 127:

W zakresie § 25 ust. 16 lit. i. projektu Umowy Wykonawca wnosi o jego zmianę jak poniżej:  
„Zgłoszenie Wady, błędu, usterki lub awarii dotyczącej Sprzętu lub Oprogramowania musi być dokonane **w formie pisemnej lub** poprzez e-mail **na adres wskazany przez Wykonawcę**. **Zgłoszenie telefoniczne musi być potwierdzone poprzez e-mail.**”

### Odpowiedź:

**Zamawiający nie wyraża zgody na zmianę zapisów Umowy.**

### Pytanie 128:

W przypadku braku zgody na powyższe, Wykonawca wnosi o doprecyzowanie zdania drugiego, że „**za termin zgłoszenia uznaje się potwierdzenie przekazane Wykonawcy drogą mailową, na wskazany przez Wykonawcę adres e-mail**”.

### Odpowiedź:

**Zamawiający nie wyraża zgody na zmianę zapisów Umowy.**

### Pytanie 129:

W zakresie §25 ust. 23 tiret pierwsze projektu Umowy Wykonawca wnosi o zmniejszenie wskazanej w nim wysokości kary umownej do wysokości 500,00 zł za każdy dzień zwłoki, a w przypadku terminu liczonego w godzinach do wysokości 200,00 zł za każdą godzinę zwłoki, a także limitu przewidzianej w nim kary do 0,01%. Proponowana przez Zamawiającego wysokość kary jest w ocenie Wykonawcy wygórowana.

### Odpowiedź:

**Jak przy odpowiedzi na pytanie 115.**

### Pytanie 130:

W zakresie §25 ust. 23 tiret drugie projektu Umowy Wykonawca wnosi o zmniejszenie wskazanej w nim wysokości kary umownej do wysokości 500,00 zł za każdy dzień zwłoki, a w przypadku terminu liczonego w godzinach do wysokości 200,00 zł za każdą godzinę zwłoki, a także limitu przewidzianej w nim kary do 0,01%. Proponowana przez Zamawiającego wysokość kary jest w ocenie Wykonawcy wygórowana.

### Odpowiedź:

**Jak przy odpowiedzi na pytanie 115.**

### Pytanie 131:

W zakresie §25 ust. 23 tiret trzecie projektu Umowy Wykonawca wnosi o zmniejszenie wskazanej w nim wysokości kary umownej do wysokości 500,00 zł, a także limitu przewidzianej w nim kary do 0,01%. Proponowana przez Zamawiającego wysokość kary jest w ocenie Wykonawcy wygórowana.

### Odpowiedź:

**Jak przy odpowiedzi na pytanie 115.**



## GMINA STRYKÓW

95-010 Stryków, ul. Tadeusza Kościuszki 27  
tel. 42 719 80 02, 42 719 96 73 fax. 42 719 81 93  
www.strykow.pl, www.bip.strykow.pl, e-mail: [strykow@strykow.pl](mailto:strykow@strykow.pl)

### Pytanie 132:

W zakresie §27 ust. 6 zdanie pierwsze projektu Umowy

„W przypadku, gdy Wykonawca nie przedstawi propozycji, o której mowa w ust. 5 lub w razie utrzymywania się zwłoki pomimo upływu terminu wskazanego przez Wykonawcę, Zamawiający ma prawo wyznaczyć Wykonawcy **na piśmie** dodatkowy termin na nadrobienie zwłoki, **nie krótszy niż 14 dni.**”

### Odpowiedź:

**Zamawiający nie wyraża zgody na zmianę zapisów Umowy.**

### Pytanie 133:

W związku z postanowienia §30 ust. 3 projektu Umowy Wykonawca wnosi o wskazanie czy Zamawiający dysponuje decyzją zezwalającą na wycinkę drzew.

### Odpowiedź:

**Drzewa kolidujące zostały usunięte.**

### Pytanie 134:

W związku z postanowienia §30 ust. 3 projektu Umowy Wykonawca wnosi o wskazanie czy zostały przeprowadzone badania gruntu. Jeżeli tak to Wykonawca wnosi o ich udostępnienie.

### Odpowiedź:

**Ze względu na brak wskazania o jakie badania chodzi Zamawiający pozostawia bez odpowiedzi.**

### Pytanie 135:

W związku z postanowienia §30 ust. 3 projektu Umowy Wykonawca wnosi o doprecyzowanie, iż w przypadku stwierdzenia jakiegokolwiek skażenia gruntu, koszty jego wywozu i utylizacji pokryte zostaną przez Zamawiającego. Koszty utylizacji tego rodzaju gleby są znaczne, a na etapie postępowania Wykonawca nie jest w stanie ocenić czy będzie to konieczne.

### Odpowiedź:

**Zamawiający nie wyraża zgody na zmianę zapisów Umowy.**

### Pytanie 136:

W zakresie §30 ust. 15 projektu Umowy Wykonawca wnosi o potwierdzenie, że wynikające z niego oświadczenie Wykonawcy dotyczące dokumentacji przetargowej ma być złożone wyłącznie w oparciu o udostępnione przez Zamawiającego i wiedzę profesjonalnego wykonawcy robót budowlanych, a nie wiedzę projektanta, jak również nie dotyczy okoliczności związanych z ewentualnym wystąpieniem infrastruktury niezainwentaryzowanej lub błędnie zainwentaryzowanej. Zgodnie z art. 647 k.c. za przygotowanie terenu budowy oraz dokumentacji projektowej odpowiedzialność ponosi Zamawiający, zatem jakiegokolwiek uchybienia w tym zakresie nie mogą obciążać Wykonawcy.



## GMINA STRYKÓW

95-010 Stryków, ul. Tadeusza Kościuszki 27  
tel. 42 719 80 02, 42 719 96 73 fax. 42 719 81 93  
www.strykow.pl, www.bip.strykow.pl, e-mail: [strykow@strykow.pl](mailto:strykow@strykow.pl)

### **Odpowiedź:**

**Odpowiedź na analogiczne pytanie była udzielona. Oświadczenie Wykonawcy dotyczące dokumentacji przetargowej ma być złożone wyłącznie w oparciu o udostępnione przez Zamawiającego i wiedzę profesjonalnego wykonawcy robót budowlanych.**

### **Pytanie 137:**

W zakresie §33 ust. 1 lit b) projektu Umowy Wykonawca wnosi o zmniejszenie wskazanej w nim kary umownej do 0,001%. Dotychczasowa wysokość kary jest rażąco wygórowana, w tym także w odniesieniu do uchybienia, za które może zostać naliczona.

### **Odpowiedź:**

**Odpowiedź jak przy pytaniu nr 115.**

### **Pytanie 138:**

W zakresie §33 ust. 1 lit c) projektu Umowy Wykonawca wnosi o zmniejszenie wskazanej w nim kary umownej do 0,001%. Dotychczasowa wysokość kary jest rażąco wygórowana, w tym także w odniesieniu do uchybienia, za które może zostać naliczona.

### **Odpowiedź:**

**Odpowiedź jak przy pytaniu nr 115.**

### **Pytanie 139:**

W zakresie §33 ust. 1 lit d) projektu Umowy Wykonawca wnosi o zmniejszenie wskazanej w nim kary umownej do 0,01%. Dotychczasowa wysokość kary jest rażąco wygórowana, w tym także w odniesieniu do uchybienia, za które może zostać naliczona.

### **Odpowiedź:**

**Odpowiedź jak przy pytaniu nr 115.**

### **Pytanie 140:**

W zakresie §33 ust. 1 lit e) projektu Umowy Wykonawca wnosi o zmniejszenie wskazanej w nim kary umownej do 10%. Dotychczasowa wysokość kary jest rażąco wygórowana, co wskazywane jest w orzeczeniach sądowych.

### **Odpowiedź:**

**Odpowiedź jak przy pytaniu nr 115.**

### **Pytanie 141:**

W zakresie §33 ust. 1 lit f) projektu Umowy Wykonawca wnosi o zmniejszenie wskazanej w nim kary umownej do 0,001%. Dotychczasowa wysokość kary jest rażąco wygórowana, w tym także w odniesieniu do uchybienia, za które może zostać naliczona.

### **Odpowiedź:**

**Odpowiedź jak przy pytaniu nr 115.**



## GMINA STRYKÓW

95-010 Stryków, ul. Tadeusza Kościuszki 27  
tel. 42 719 80 02, 42 719 96 73 fax. 42 719 81 93  
www.strykow.pl, www.bip.strykow.pl, e-mail: [strykow@strykow.pl](mailto:strykow@strykow.pl)

### Pytanie 142:

W zakresie §33 ust. 1 lit g) projektu Umowy Wykonawca wnosi o zmniejszenie wskazanej w nim kary umownej do 0,001%. Dotychczasowa wysokość kary jest rażąco wygórowana, w tym także w odniesieniu do uchybienia, za które może zostać naliczona

### Odpowiedź:

**Odpowiedź jak przy pytaniu nr 115.**

### Pytanie 143:

W zakresie §33 ust. 1 lit h) projektu Umowy Wykonawca wnosi o zmniejszenie wskazanej w nim kary umownej do 0,001%. Dotychczasowa wysokość kary jest rażąco wygórowana, w tym także w odniesieniu do uchybienia, za które może zostać naliczona.

### Odpowiedź:

**Odpowiedź jak przy pytaniu nr 115.**

### Pytanie 144:

W zakresie §33 ust. 1 lit i) projektu Umowy Wykonawca wnosi o zmniejszenie wskazanej w nim kary umownej do 0,001%. Dotychczasowa wysokość kary jest rażąco wygórowana, w tym także w odniesieniu do uchybienia, za które może zostać naliczona.

### Odpowiedź:

**Odpowiedź jak przy pytaniu nr 115.**

### Pytanie 145:

W zakresie §33 ust. 1 lit j) projektu Umowy Wykonawca wnosi o zmniejszenie wskazanej w nim kary umownej do 0,001%. Dotychczasowa wysokość kary jest rażąco wygórowana, w tym także w odniesieniu do uchybienia, za które może zostać naliczona.

### Odpowiedź:

**Odpowiedź jak przy pytaniu nr 115.**

### Pytanie 146:

W zakresie §33 ust. 1 lit k) projektu Umowy Wykonawca wnosi o zmniejszenie wskazanej w nim kary umownej do 0,001%. Dotychczasowa wysokość kary jest rażąco wygórowana, w tym także w odniesieniu do uchybienia, za które może zostać naliczona

### Odpowiedź:

**Odpowiedź jak przy pytaniu nr 115.**

### Pytanie 147:

W zakresie §33 ust. 1 lit l) projektu Umowy Wykonawca wnosi o zmniejszenie wskazanej w nim kary umownej do kwoty 1.000,00 zł. Dotychczasowa wysokość kary jest rażąco wygórowana, w tym także w odniesieniu do uchybienia, za które może zostać naliczona.



## GMINA STRYKÓW

95-010 Stryków, ul. Tadeusza Kościuszki 27  
tel. 42 719 80 02, 42 719 96 73 fax. 42 719 81 93  
www.strykow.pl, www.bip.strykow.pl, e-mail: [strykow@strykow.pl](mailto:strykow@strykow.pl)

### **Odpowiedź:**

**Odpowiedź jak przy pytaniu nr 115.**

### **Pytanie 148:**

W zakresie §33 ust. 1 lit m) projektu Umowy Wykonawca wnosi o zmniejszenie wskazanej w nim kary umownej do 0,001%. Dotychczasowa wysokość kary jest rażąco wygórowana, w tym także w odniesieniu do uchybienia, za które może zostać naliczona.

### **Odpowiedź:**

**Odpowiedź jak przy pytaniu nr 115.**

### **Pytanie 149:**

W zakresie §33 ust. 1 lit n) projektu Umowy Wykonawca wnosi o zmniejszenie wskazanej w nim kary umownej do 1.500,00 zł. Dotychczasowa wysokość kary jest rażąco wygórowana, w tym także w odniesieniu do uchybienia, za które może zostać naliczona.

### **Odpowiedź:**

**Odpowiedź jak przy pytaniu nr 115.**

### **Pytanie 150:**

W zakresie §33 ust. 1 lit o) projektu Umowy Wykonawca wnosi o zmniejszenie wskazanej w nim kary umownej do 1.500,00 zł. Dotychczasowa wysokość kary jest rażąco wygórowana, w tym także w odniesieniu do uchybienia, za które może zostać naliczona.

### **Odpowiedź:**

**Odpowiedź jak przy pytaniu nr 115.**

### **Pytanie 151:**

W zakresie §33 ust. 1 lit p) projektu Umowy Wykonawca wnosi o zmniejszenie wskazanej w nim kary umownej do 0,001%. Dotychczasowa wysokość kary jest rażąco wygórowana, w tym także w odniesieniu do uchybienia, za które może zostać naliczona.

### **Odpowiedź:**

**Odpowiedź jak przy pytaniu nr 115.**

### **Pytanie 152:**

W zakresie §33 ust. 1 lit r) projektu Umowy Wykonawca wnosi o zmniejszenie wskazanej w nim kary umownej do 1.000,00 zł. Dotychczasowa wysokość kary jest rażąco wygórowana, w tym także w odniesieniu do uchybienia, za które może zostać naliczona.

### **Odpowiedź:**

**Odpowiedź jak przy pytaniu nr 115.**



## GMINA STRYKÓW

95-010 Stryków, ul. Tadeusza Kościuszki 27  
tel. 42 719 80 02, 42 719 96 73 fax. 42 719 81 93  
www.strykow.pl, www.bip.strykow.pl, e-mail: [strykow@strykow.pl](mailto:strykow@strykow.pl)

### Pytanie 153:

W zakresie §33 ust. 1 lit t) projektu Umowy Wykonawca wnosi o zmniejszenie wskazanej w nim kary umownej do 1.000,00 zł. Dotychczasowa wysokość kary jest rażąco wygórowana, w tym także w odniesieniu do uchybienia, za które może zostać naliczona.

### Odpowiedź:

**Odpowiedź jak przy pytaniu nr 115.**

### Pytanie 154:

W zakresie §33 ust. 1 lit u) projektu Umowy Wykonawca wnosi o zmniejszenie wskazanej w nim kary umownej do 0,001%. Dotychczasowa wysokość kary jest rażąco wygórowana, w tym także w odniesieniu do uchybienia, za które może zostać naliczona.

### Odpowiedź:

**Odpowiedź jak przy pytaniu nr 115.**

### Pytanie 155:

W zakresie §33 ust. 2 projektu Umowy Wykonawca wnosi o jego zmianę jak poniżej:

„Łączna maksymalna wysokość kar umownych z wszelkich tytułów których może dochodzić dana Strona nie może przekroczyć ~~30~~-10% Wynagrodzenia umownego brutto określonego w § 30 ust. 1 Umowy (limit kar umownych), z zastrzeżeniem postanowień poniższych. ~~Kary umowne, do których naliczenia na podstawie Umowy uprawniony jest Zamawiający podlegają sumowaniu (kumulacji) z tym jednak zastrzeżeniem, że w sytuacji odstąpienia od Umowy przez Zamawiającego z przyczyn leżących po stronie Wykonawcy Zamawiający jest uprawniony osobno do dochodzenia kary umownej za odstąpienie od umowy jako kary umownej z tytułu niewykonania lub nienależytego zobowiązania umownego i kara ta nie wlicza się do limitu 30 % określonego w zdaniu pierwszym.~~ W celu uniknięcia wątpliwości Strony zgodnie ustalają, że kary umowne z tytułu odstąpienia od Umowy oraz kary umowne należne z tytułu zdarzeń zaistniałych w toku wykonywania Umowy a także obowiązki z tytułu rękojmi i gwarancji w części wykonanej przez Wykonawcę, obowiązują i są należne niezależnie od skutków odstąpienia lub rozwiązania Umowy.”

Dotychczasowa wysokość maksymalnej wysokości kar jest rażąco wygórowana, co wskazywane jest w orzeczeniach sądowych.

### Odpowiedź:

**Odpowiedź jak przy pytaniu nr 115.**

### Pytanie 156:

W przypadku braku zgody na powyższe Wykonawca wnosi o zmianę §33 ust. 2 projektu Umowy jak poniżej:

„Łączna maksymalna wysokość kar umownych z wszelkich tytułów których może dochodzić dana Strona nie może przekroczyć ~~30~~-20% Wynagrodzenia umownego brutto określonego w § 30 ust. 1 Umowy (limit kar umownych), z zastrzeżeniem postanowień poniższych. ~~Kary umowne, do których naliczenia na podstawie Umowy uprawniony jest Zamawiający podlegają sumowaniu (kumulacji) z tym jednak~~



## GMINA STRYKÓW

95-010 Stryków, ul. Tadeusza Kościuszki 27  
tel. 42 719 80 02, 42 719 96 73 fax. 42 719 81 93

www.strykow.pl, www.bip.strykow.pl, e-mail: [strykow@strykow.pl](mailto:strykow@strykow.pl)

~~zastrzeżeniem, że w sytuacji odstąpienia od Umowy przez Zamawiającego z przyczyn leżących po stronie Wykonawcy Zamawiający jest uprawniony osobno do dochodzenia kary umownej za odstąpienie od umowy jako kary umownej z tytułu niewykonania lub nienależytego zobowiązania umownego i kara ta nie wlicza się do limitu 30 % określonego w zdaniu pierwszym. W celu uniknięcia wątpliwości Strony zgodnie ustalają, że kary umowne z tytułu odstąpienia od Umowy oraz kary umowne należne z tytułu zdarzeń zaistniałych w toku wykonywania Umowy a także obowiązki z tytułu rękojmi i gwarancji w części wykonanej przez Wykonawcę, obowiązują i są należne niezależnie od skutków odstąpienia lub rozwiązania Umowy."~~

Dotychczasowa wysokość maksymalnej wysokości kar jest rażąco wygórowana, co wskazywane jest w orzeczeniach sądowych.

### **Odpowiedź:**

**Odpowiedź jak przy pytaniu nr 115.**

### **Pytanie 157:**

W zakresie §33 ust. 6 projektu Umowy Wykonawca wnosi o jego zmianę jak poniżej:

„Kary umowne zastrzeżone Umową płatne będą w terminie 14 dni od dnia doręczenia ~~Wykonawcy~~ noty księgowej [Stronie zobowiązanej do jej zapłaty](#).”

Skoro do naliczenia uprawnione są obie strony to zapis należy do tej okoliczności dostosować.

### **Odpowiedź:**

**Zamawiający nie wyraża zgody na dokonanie zmiany Umowy.**

### **Pytanie 158:**

Wykonawca wnosi o wskazanie w Umowie limitu robót i prac zaniechanych, jakie Zamawiający może wyłączyć z zakresu Umowy wraz ze wskazaniem, że Zamawiający wskaże Wykonawcy roboty i prace zaniechane najpóźniej na 30 dni przed planowaną ich realizacją wynikającą z Harmonogramu Rzeczowo Finansowego. Wykonawca proponuje określi ten limit na wartość 5% wynagrodzenia Wykonawcy brutto za zamówienie podstawowe tj. określone w §30 ust. 1 lit a) Umowy. Wykonawca szacując wynagrodzenie do oferty opiera się o konkretne założenia, adekwatne do zakresu robót i uwzględniając określone ryzyka. Brak limitu prac zaniechanych powoduje, że Zamawiający ma możliwość zrezygnowania z robót i prac o dowolnej wartości, co pozbawia wszelkie szacunki Wykonawcy racjonalnej podstawy i czyni niemożliwym prawidłowe oszacowanie ryzyka Wykonawcy. Składając ofertę Wykonawca musi mieć pewność, że w ramach normalnego toku realizacji Umowy określona wartość robót i prac będzie wykonana i rozliczona, co powoduje, że z ekonomicznego punktu widzenia Wykonawcy przystąpienie do złożenia takiej oferty jest uzasadnione.

### **Odpowiedź:**

**Zamawiający nie przewiduje ograniczenia zakresu zamówienia.**

### **Pytanie 159:**

W zakresie postanowień §33 projektu Umowy Wykonawca wnosi, aby wszystkie kary umowne określone w nim procentowo odnosiły się do wartości brutto wynagrodzenia za zamówienie podstawowe (§30 ust. 1 lit a), skoro na dzień składania oferty jak i zawierania umowy nie jest



## GMINA STRYKÓW

95-010 Stryków, ul. Tadeusza Kościuszki 27  
tel. 42 719 80 02, 42 719 96 73 fax. 42 719 81 93  
www.strykow.pl, www.bip.strykow.pl, e-mail: [strykow@strykow.pl](mailto:strykow@strykow.pl)

wiadomym, czy będą realizowane roboty objęte Prawem Opcji. Tym samym aktualne odniesienie kar umownych do wartości całości wynagrodzenia jest rażąco wygórowane.

### **Odpowiedź:**

**Odpowiedź jak przy pytaniu 115.**

### **Pytanie 160:**

W zakresie §36 ust. 1 pkt 1) projektu Umowy Wykonawca wnosi o doprecyzowanie, że Wykonawcy przysługuje prawo wstrzymania wykonywania przedmiotu Umowy w przypadku opóźnienia Zamawiającego w dokonaniu płatności na rzecz Wykonawcy wymagalnego wynagrodzenia powyżej 14 dni, bez ponoszenia przez Wykonawcę jakichkolwiek konsekwencji z tym związanych.

### **Odpowiedź:**

**Zamawiający nie wyraża zgody na dokonanie zmiany Umowy.**

### **Pytanie 161:**

Wykonawca wnosi o doprecyzowanie w Umowie, że w przypadku, gdy Umowa przewiduje możliwość odstąpienia od Umowy przez Zamawiającego, będzie to możliwe po uprzednim bezskutecznym, pisemnym wezwaniu Wykonawcy do usunięcia naruszenia w terminie nie krótszym niż 7 dni. Odstąpienie od Umowy jest ostatecznym środkiem do jej definitywnego zakończenia, zatem powinno być zagwarantowane prawo do podjęcia przez Wykonawcę działań naprawczych celem zapewnienia trwałości stosunku prawnego.

### **Odpowiedź:**

**Zamawiający nie wyraża zgody na dokonanie zmiany Umowy.**

### **Pytanie 162:**

W zakresie §36 ust. 2 projektu Umowy Wykonawca wnosi o skrócenie wskazanego w nim terminu na złożenie oświadczenia o odstąpieniu od umowy do 60 dni. Termin wskazywany przez Zamawiającego jest stanowczo za długi i wpływa na brak pewności w zakresie obowiązywania Umowy.

### **Odpowiedź:**

**Zamawiający nie wyraża zgody na dokonanie zmiany Umowy.**

### **Pytanie 163:**

W zakresie § 36 ust. 3 pkt 3 projektu Umowy Wykonawca wnosi o jego zmianę jak poniżej:

„3) Wykonawcy:

- w przypadku zawiadomienia go przez Zamawiającego, iż wobec zaistnienia uprzednio nie przewidzianych okoliczności Zamawiający nie będzie mógł spełnić swoich zobowiązań umownych wobec Wykonawcy,
- w przypadku nieuzasadnionej odmowy przez Zamawiającego dokonania jakiegokolwiek odbioru przewidzianego Umową, po uprzednim bezskutecznym pisemnym wezwaniu Zamawiającego do dokonania odbioru w dodatkowym terminie 7 dni,





## GMINA STRYKÓW

95-010 Stryków, ul. Tadeusza Kościuszki 27  
tel. 42 719 80 02, 42 719 96 73 fax. 42 719 81 93  
www.strykow.pl, www.bip.strykow.pl, e-mail: [strykow@strykow.pl](mailto:strykow@strykow.pl)

- w przypadku nieuzasadnionej odmowy podpisania przez Zamawiającego jakiegokolwiek protokołu odbioru, po uprzednim bezskutecznym pisemnym wezwaniu Zamawiającego do podpisania protokołu odbioru w dodatkowym terminie 7 dni,
- w przypadku opóźnienia w zapłacie wymagalnego wynagrodzenia Wykonawcy powyżej 30 dni, po uprzednim bezskutecznym pisemnym wezwaniu Zamawiającego do dokonania zapłaty w dodatkowym terminie 7 dni,”

Także Wykonawcy powinno służyć umowne prawo odstąpieniu w przypadku, gdy Zamawiający nie realizuje swoich podstawowych obowiązków wobec Wykonawcy. Stanowi to jednocześnie urzeczywistnienie zasady równowagi kontraktowej stron.

### **Odpowiedź:**

**Zamawiający nie wyraża zgody na dokonanie zmiany Umowy.**

### **Pytanie 164:**

W zakresie §40 ust. 8 projektu Umowy Wykonawca wnosi o jego zmianę jak poniżej:

„W przypadku wystąpienia którejkolwiek z okoliczności wymienionych powyżej termin wykonania Umowy może ulec odpowiedniemu przedłużeniu o czas niezbędny do zakończenia wykonania jej przedmiotu w sposób należyty, nie dłużej jednak niż o okres trwania tych okoliczności **i usuwania ewentualnych skutków tych okoliczności jeśli mają wpływ na termin realizacji, z zastrzeżeniem odpowiednich przepisów ustawy lub umowy.** Za okres trwania tej okoliczności (powodującej wydłużenie terminu realizacji Inwestycji) Wykonawcy nie należy się dodatkowe wynagrodzenie, o ile ta okoliczność wynika z przyczyn leżących po stronie Wykonawcy lub powoduje ona wydłużenie terminu realizacji o nie więcej niż 30 dni.”

Każde wydłużenie terminu realizacji powoduje po stronie Wykonawcy poniesienie kosztów, których nie jest w stanie uwzględnić przy szacowaniu ceny ofertowej, a nie może być on nimi obciążany jeżeli przyczyna wydłużenia terminu jest od niego niezależna.

### **Odpowiedź:**

**Zamawiający nie wyraża zgody na dokonanie zmiany Umowy.**

### **Pytanie 165:**

W związku z postanowienia §40 projektu umowy Wykonawca wnosi o potwierdzenie przez Zamawiającego, że w przypadku wydłużenia terminu realizacji powyżej 30 dni z przyczyn nie leżących po stronie Wykonawcy, Zamawiający zobowiązuje się do pokrycia ponoszonych przez Wykonawcę kosztów ogólnych związanych z takim wydłużeniem terminu realizacji.

### **Odpowiedź:**

**Zamawiający nie potwierdza. Odpowiedzialność Zamawiającego w takim przypadku może ewentualnie opierać się na zasadach kodeksu cywilnego.**



## GMINA STRYKÓW

95-010 Stryków, ul. Tadeusza Kościuszki 27  
tel. 42 719 80 02, 42 719 96 73 fax. 42 719 81 93  
www.strykow.pl, www.bip.strykow.pl, e-mail: [strykow@strykow.pl](mailto:strykow@strykow.pl)

### Pytanie 166:

Dodatkowo Wykonawca wnosi o dodanie do postanowień §42 projektu Umowy następującego postanowienia (jako nowy ust. 5):

„W przypadku, gdy na podstawie niniejszej Umowy Wykonawca odpowiada za szkody lub roszczenia osób trzecich (w tym Podwykonawców) w związku z wykonywaniem Umowy, a roszczenia takie zostaną skierowane do Zamawiającego, Zamawiającego obciąża obowiązek niezwłocznego poinformowania Wykonawcy o takim roszczeniu (nie później niż w terminie 3 dni roboczych). W przypadku, gdy roszczenie wynika ze skierowanego pozwu, Zamawiający przekaze Wykonawcy pozew, a także przekazywał będzie w takim samym terminie wszelkie dokumenty i informacje jakie dotyczyły będą danego postępowania i zobowiązuje się do złożenia wniosku o wezwanie Wykonawcy do wzięcia udziału w takim postępowaniu (o ile będzie to prawnie dopuszczalne). Zamawiający nie będzie podejmował działań zmierzających do uznania jakiegokolwiek takiego roszczenia, w tym do zawarcia ugody, bez uprzedniej, pisemnej pod rygorem nieważności, zgody Wykonawcy.”

Wykonawca winien mieć możliwość jak najpełniejszego i skutecznego przeprowadzenia obrony przed niesłusznymi czy wygórowanymi roszczeniami, skoro ma być zobowiązany do ich zaspokojenia. Proponowane postanowienie takie prawo urzeczywistnia

### Odpowiedź:

**Zmiana Umowy w zakresie poruszonym w pytaniu została dokonana przez Zamawiającego.**

### Pytanie 167:

Wykonawca wnosi o potwierdzenie, że Zamawiający wyraża zgodę na procedowanie i zawieranie przez Wykonawcę/Podwykonawcę umów podwykonawczych w formie elektronicznej i przekazywania Zamawiającemu dokumentów dot. takiej umowy drogą elektroniczną. Ma to na celu zapewnienie bezpieczeństwa pracowników Wykonawcy, Podwykonawców, jak i Zamawiającego. W związku z powyższym Wykonawca zwraca się do Zamawiającego z wnioskiem o potwierdzenie, iż Zamawiający wyrazi zgodę na zawieranie umów podwykonawczych w formie elektronicznej (opatrzonej kwalifikowanym podpisem elektronicznym). Wykonawca wnosi o wyrażenie zgody na przesyłanie zarówno projektów umów podwykonawczych, jak i zawartych umów podwykonawczych, za pośrednictwem poczty elektronicznej, a wobec czego wnosi o wskazanie adresu poczty elektronicznej do przekazywania powyższych dokumentów. Jednocześnie Wykonawca wskazuje, iż będzie przekazywał powyższe dokumenty w formie elektronicznej ze wskazanego w Umowie adresu mailowego. Procedowanie umów podwykonawczych w formie elektronicznej zapewni bezpieczeństwo wszystkim podmiotom biorącym udział w procesie zawierania umów podwykonawczych, a dodatkowo usprawni proces realizacyjny. Wykonawca wskazuje w tym miejscu, iż zgodnie z treścią art. 78<sup>1</sup> k.c. do zachowania elektronicznej formy czynności prawnej wystarcza złożenie oświadczenia woli w postaci elektronicznej i opatrzenie go kwalifikowanym podpisem elektronicznym. Oświadczenie woli złożone w formie elektronicznej jest równoważne z oświadczeniem woli złożonym w formie pisemnej.

### Odpowiedź:

**Zamawiający dopuszcza zawieranie umów podwykonawczych w formie elektronicznej opatrzonej kwalifikowanym podpisem elektronicznym na zasadach i ze skutkami wynikającymi z obowiązujących przepisów.**



## GMINA STRYKÓW

95-010 Stryków, ul. Tadeusza Kościuszki 27  
tel. 42 719 80 02, 42 719 96 73 fax. 42 719 81 93  
www.strykow.pl, www.bip.strykow.pl, e-mail: [strykow@strykow.pl](mailto:strykow@strykow.pl)

### Pytanie 168:

Dot. §32 ust 1 ust 3 wzoru umowy – w związku z faktem, iż część wartości oferty obejmuje również zamówienie opcjonalne, wnosimy o zmianę §32 ust 1 w następujący sposób:

§ 32.

#### *Zabezpieczenie Należytego Wykonania Umowy*

1. Wykonawca wnosi na rzecz Zamawiającego Zabezpieczenie Należytego Wykonania Umowy w wysokości 5 % ceny całkowitej brutto podanej w ofercie dotyczącej Etapu I, tj. .... złotych w następujących formach dopuszczonych treścią art. 450 ust. 1 ustawy Prawo zamówień publicznych z zastrzeżeniem ust. 7 i ust. 8:

a) .....

W przypadku udzielenia zamówienia objętego prawem opcji, w ciągu 30 dni od dnia przekazania Wykonawcy decyzji o uruchomieniu Prawa Opcji, Wykonawca podwyższy zabezpieczenie Należytego Wykonania Umowy w taki sposób, aby stanowiło ono 5% ceny całkowitej brutto podanej w ofercie, tj. ....

3. Zabezpieczenie Należytego Wykonania Umowy będzie zwrócone Wykonawcy na poniższych zasadach:

- 70 % wartości Zabezpieczenia Należytego Wykonania Umowy zostanie zwrócone w terminie 30 dni od dnia wykonania zamówienia Etapu I i uznania przez Zamawiającego za należycie wykonane tj. po podpisaniu Protokołu Odbioru Końcowego Inwestycji,
- 30 % wartości Zabezpieczenia Należytego Wykonania Umowy zostanie zwrócone nie później niż w 15. dniu po upływie okresu rękojmi za wady.

W przypadku udzielenia zamówienia objętego prawem opcji, w ciągu 30 dni od dnia przekazania Wykonawcy decyzji o uruchomieniu Prawa Opcji, Wykonawca przedłuży zabezpieczenie Należytego Wykonania Umowy zgodnie z Terminem Zakończenia Realizacji Inwestycji.

W ocenie Wykonawcy, w momencie, kiedy decyzja o realizacji zamówienia objętego prawem opcji nie jest znana, bezcelowym jest wnoszenie zabezpieczenia na okres i wysokość uwzględniające realizację zamówienia opcjonalnego – generowałby to dodatkowe koszty, które zostaną wliczone w cenę oferty

#### **Odpowiedź:**

**Zamawiający nie wyraża zgody na dokonanie zmiany Umowy.**

### Pytanie 169:

Dot. §32 ust 6 wzoru umowy – wnosimy o modyfikację zapisów, gdyż zdaniem Wykonawcy jest ono niespójne – w chwili obecnej zapis ten nakłada na Wykonawcę aranżację aneksu do zabezpieczenia nawet wtedy, kiedy przedłużenie realizacji Inwestycji nie jest wiadome. Ponadto, dla zachowania ciągłości zabezpieczenia, termin wniesienia przedłużenia lub nowego zabezpieczenia na 30 dni przed jego wygaśnięciem jest stanowczo wygórowany. Dlatego też wnosimy o modyfikację zapisów w taki sposób, aby przedłużenie zabezpieczenia miało związek z przedłużeniem terminów realizacji Inwestycji:



## GMINA STRYKÓW

95-010 Stryków, ul. Tadeusza Kościuszki 27  
tel. 42 719 80 02, 42 719 96 73 fax. 42 719 81 93  
www.strykow.pl, www.bip.strykow.pl, e-mail: [strykow@strykow.pl](mailto:strykow@strykow.pl)

6. W przypadku przedłużenia Terminu Zakończenia Realizacji Inwestycji bądź, jeżeli nie zostanie uruchomione Prawo Opcji, Terminu Pośredniego dla realizacji Etapu I, które to terminy są wskazane w §3 ust 1 i 2 Umowy, na wniosek Zamawiającego Wykonawca przedłuży Zabezpieczenie Należytego Wykonania Umowy Wykonawca i przedstawi je w terminie 21 dni od dnia otrzymania wniosku od Zamawiającego.

**Odpowiedź:**

**Zamawiający nie wyraża zgody na dokonanie zmiany Umowy.**

**Pytanie 170:**

Dot. §32 ust 3 wzoru umowy - wnosimy o zmianę zapisów w następujący sposób:

*3.Zabezpieczenie Należytego Wykonania Umowy będzie zwrócone Wykonawcy na poniższych zasadach:*

- *70 % wartości Zabezpieczenia Należytego Wykonania Umowy zostanie zwrócone w terminie 30 dni od dnia wykonania zamówienia Etapu I i uznania przez Zamawiającego za należyte wykonane tj. po podpisaniu Protokołu Odbioru Końcowego Inwestycji,*
- *30 % wartości Zabezpieczenia Należytego Wykonania Umowy zostanie zwrócone nie później niż w 15. dniu po upływie okresu rękojmi za wady, nie później jednak niż po upływie 60 miesięcy od dnia pod*

Taki zapis pozwoli na ograniczenie kosztów wystawienia gwarancji bankowej/ubezpieczeniowej, co pozytywnie wpłynie na cenę oferty oraz na długość udzielonej gwarancji jakości i rękojmi przez Wykonawcę z uwagi na fakt, iż nie będzie konieczności zabezpieczenia okresu gwarancji i rękojmi na maksymalny okres przewidziany w SWZ.

**Odpowiedź:**

**Zamawiający nie wyraża zgody na dokonanie zmiany Umowy.**

**Pytanie 171:**

Dot. §31 ust 1 wzoru umowy - Prosimy o zmniejszenie minimalnej wartości faktury końcowej z 10% do 5% wartości Wynagrodzenia. Wobec szacowanej wartości zamówienia wartość ostatniej faktury i tak będzie znaczna a dodatkowo Zamawiający nadal będzie dysponował zabezpieczeniem wniesionym przez Wykonawcę oraz jego polisą OC. Skoro więc wszystkie ryzyka Zamawiającego będą w ten sposób zabezpieczone nie ma potrzeby dodatkowo obciążać Wykonawcy długim oczekiwaniem na dużą końcową płatność i kosztami pozyskania finansowania.

**Odpowiedź:**

**Zamawiający nie wyraża zgody na dokonanie zmiany Umowy.**

**Pytanie 172:**

Dot. §30 ust 19 wzoru umowy – wnosimy o zmianę zapisów w taki sposób, aby warunkiem zapłaty wynagrodzenia końcowego Wykonawcy było przedstawienie oświadczeń Podwykonawców, uregulowaniu przez Wykonawcę wymagalnych płatności na ich rzecz.

Konieczność przedstawiania dowodów zapłaty wymagalnych należności na rzecz Podwykonawców jest uregulowane w art. 447 ust. 1 pkt. 1 PZP.



## GMINA STRYKÓW

95-010 Stryków, ul. Tadeusza Kościuszki 27  
tel. 42 719 80 02, 42 719 96 73 fax. 42 719 81 93  
www.strykow.pl, www.bip.strykow.pl, e-mail: [strykow@strykow.pl](mailto:strykow@strykow.pl)

### **Odpowiedź:**

**Zamawiający nie wyraża zgody na dokonanie zmiany Umowy.**

### **Pytanie 173:**

Dot. §30 ust 19 wzoru umowy – wnosimy o wyjaśnienie, czy Zamawiający dopuszcza ustanowienia kaucji gwarancyjnych przez Podwykonawców i dalszych Podwykonawców poprzez potrącanie kaucji z faktur wystawionych przez Podwykonawców i dalszych Podwykonawców? Z treści §30 ust 19 można wnioskować, iż wszystkie kaucje, nawet te długoterminowe zabezpieczające usunięcie wad i usterek w okresie rękojmi będą musiały zostać rozliczone (w domyśle zapłacone) przez Wykonawcę jako jeden z warunków otrzymania wynagrodzenia końcowego.

Dla wielu kontrahentów, takie ustanawianie zabezpieczenia należytego wykonania umowy jest najatrakcyjniejszym i najbardziej pożądanym sposobem zabezpieczeń, dlatego też wnosimy o zmianę tego zapisu w następujący sposób:

**Zamawiający dopuszcza potrącenia kaucji należnej od podwykonawcy z wynagrodzeniem podwykonawcy. Potrącenie ma skutek spełnienia świadczenia czyli zapłaty.**

*19. Rozliczenie końcowe nastąpi fakturą końcową po zakończeniu przedmiotu Umowy i po podpisaniu Protokołu Odbioru Końcowego Inwestycji. Wraz z fakturą końcową Wykonawca jest zobowiązany dostarczyć Zamawiającemu dowody zapłaty wymagalnego i niewymagalnego wynagrodzenia Podwykonawcom i dalszym Podwykonawcom, którzy brali udział w realizacji odebranych Robót, w tym za wyjątkiem rozliczenia kaucji gwarancyjnych stanowiących zabezpieczenie w okresie rękojmi, które zostaną wskazane w oświadczeniach końcowych Podwykonawców i dalszych Podwykonawców. podwykonawcami i dalszymi podwykonawcami, w taki sposób aby wynikało z nich całkowite rozliczenie Wykonawcy z podwykonawcami. Nadto, Wykonawca przedłoży inne dokumenty oraz oświadczenia wskazane w § 11 ust. 9 Umowy. Zamawiający zastrzega sobie prawo zatrzymania wynagrodzenia w części odpowiadającej nieuregulowanej należności Podwykonawcy lub dalszego Podwykonawcy celem zabezpieczenia środków na zapłatę Podwykonawcy lub dalszemu Podwykonawcy do czasu ich zapłaty przez Wykonawcę lub Podwykonawcę na co Wykonawca wyraża zgodę. W takim przypadku Wykonawcy nie będą przysługiwały żadne roszczenia z tego tytułu w szczególności prawo do żądania odpowiednich odsetek ustawowych za opóźnienie.*

### **Odpowiedź:**

**Zamawiający nie wyraża zgody na dokonanie zmiany Umowy.**

**Zamawiający dopuszcza potrącenia kaucji należnej od podwykonawcy z wynagrodzeniem podwykonawcy. Potrącenie ma skutek spełnienia świadczenia czyli zapłaty.**

### **Pytanie 174:**

Dot. §34 ust 5 pkt 6 – Czy Zamawiający uzna polisę OC Wykonawcy z tytułu prowadzonej działalności gospodarczej, która jest odnawiana w okresach rocznych? Wnosimy również o wyjaśnienie terminu „cały okres związania Umową”.

### **Odpowiedź:**

**Zamawiający uzna polisę OC odnawianą w okresach rocznych.**

**Okres „związania Umową” oznacza okres czasu do daty odbioru końcowego Inwestycji.**



## GMINA STRYKÓW

95-010 Stryków, ul. Tadeusza Kościuszki 27  
tel. 42 719 80 02, 42 719 96 73 fax. 42 719 81 93  
www.strykow.pl, www.bip.strykow.pl, e-mail: [strykow@strykow.pl](mailto:strykow@strykow.pl)

### Pytanie 175:

6. Dot. §11 ust 9 wzoru umowy – wnosimy o modyfikację zapisów w taki sposób, aby przekazywanie kopii potwierdzeń przelewu wynagrodzenia Podwykonawcom i dalszym Podwykonawcom było wystarczające w przypadku, kiedy z przyczyn niezależnych od Wykonawcy, nie będzie w stanie uzyskać oświadczeń od Podwykonawcy lub dalszego Podwykonawcy.

### Odpowiedź:

**Zamawiający nie wyraża zgody na zmianę Umowy.**

### Pytanie 176:

Dot. §32 wzoru umowy – czy Zamawiający uzna zabezpieczenie należytego wykonania umowy, wniesione w następujący sposób:

70% sumy gwarancyjnej w zakresie należytego wykonania na okres realizacji kontraktu w formie gwarancji ubezpieczeniowej a 30% sumy gwarancyjnej w zakresie należytego wykonania umowy i usunięcia wad i usterek na okres nie krótszy niż 5 lat Spółka zabezpieczy np. w formie gwarancji bankowej, natomiast kolejne lata ewentualnie w gwarancji ubezpieczeniowej za zgodą konkretnego Towarzystwa Ubezpieczeniowego, bądź w gwarancji bankowej.

Taki sposób wniesienia gwarancji jest szeroko praktykowany na rynku ubezpieczeniowym.

### Odpowiedź:

**Zamawiający dopuści zabezpieczenia w formach i na zasadach wynikających z ustawy Prawo zamówień publicznych także w formie obu typów gwarancji, z których każda będzie spełniała warunki określone w ustawie Prawo zamówień publicznych.**

### Pytanie 177:

Dot. §34 ust 5 pkt c) i f) wzoru umowy - w związku z faktem, iż decyzja o uruchomieniu Prawa Opcji zostanie podjęta już po podpisaniu Umowy, wnosimy o zmianę zapisu w następujący sposób:

a) **Suma ubezpieczenia** – kwota całkowitego Wynagrodzenia Wykonawcy brutto wskazana w § 30 ust. 1 a) Umowy powiększona o limit przyjęty na mienie zastane (klauzula 119), limit przyjęty na sprzęt, wyposażenie i zaplecze budowy; w przypadku uruchomienia Prawa Opcji, suma ubezpieczenia zostanie zwiększona do kwoty całkowitego Wynagrodzenia Wykonawcy brutto wskazanej w §30 ust 1. w terminie 30 dni od dnia dostarczenia Wykonawcy decyzji o uruchomieniu Prawa Opcji

f) **Okres ubezpieczenia** – umowa ubezpieczenia będzie obowiązywała od dnia przekazania Placu Budowy i przez dalszy okres realizacji Umowy do dnia zakończenia realizacji Robót Etapu I potwierdzonych stosownym dokumentem, z uwzględnieniem odbiorów częściowych oraz postanowień zawartych w klauzulach dodatkowych; w przypadku uruchomienia Prawa Opcji, termin obowiązywania polisy zostanie przedłużony zgodnie z Terminem Zakończenia Realizacji Inwestycji w terminie 30 dni od dnia dostarczenia Wykonawcy decyzji o uruchomieniu Prawa Opcji

Zmiana zapisu pozwoli na zmniejszenie kosztów zawarcia polisy i wpłynie pozytywnie na cenę oferty.

### Odpowiedź:

**Zamawiający nie wyraża zgody na zmianę Umowy.**



## GMINA STRYKÓW

95-010 Stryków, ul. Tadeusza Kościuszki 27  
tel. 42 719 80 02, 42 719 96 73 fax. 42 719 81 93  
www.strykow.pl, www.bip.strykow.pl, e-mail: [strykow@strykow.pl](mailto:strykow@strykow.pl)

### Pytanie 178:

Dot. §34 ust 2 wzoru umowy – wnosimy o zmianę terminów przekazania Zamawiającemu umów ubezpieczenia na termin 14 dni od podpisania umowy, w szczególności polisy CAR z uwagi na fakt, iż draft polisy CAR będzie m.in. wymagał akceptacji Zamawiającego i Wykonawcy z przyczyn niezależnych od siebie, może nie uzyskać ubezpieczenia przed zawarciem Umowy. Przesunięcie tego terminu pozwoli również na zebranie większej ilości ofert z rynku ubezpieczeniowego, co przełoży się na jakość i koszt zawarcia takiej polisy.

### Odpowiedź:

**Zamawiający nie wyraża zgody na zmianę Umowy.**

### Pytanie 179:

Dot. §40a wzoru umowy - Wykonawca zwraca się do Zamawiającego o wprowadzenie we Wzorzec Umowy ustępu określającego podstawy i sposób waloryzacji wynagrodzenia Wykonawcy z tytułu zmiany kosztów robot oraz cen materiałów, sprzętu i usług w trakcie realizacji przedmiotu umowy, tak aby mechanizm waloryzacji faktycznie odzwierciedlał rzeczywistą zmianę wartości czynników cenotwórczych w tym zakresie.

Zamawiający wskazał, iż prace wykonane przez pierwszy rok trwania Umowy nie będą waloryzowane, dodatkowo próg inflacyjny uprawniający Wykonawcę do waloryzacji prac jest ustanowiony na wysokim poziomie (dziesięcioprocentowy roczny wzrost cen) – takiego wzrostu cen nie przewidują żadne prognozy ekonomiczne. Ponadto, Zamawiający zastrzegł, iż roboty dodatkowe, zamienne i inne wprowadzone na podstawie §40 umowy nie podlegają waloryzacji.

Mając na uwadze stosunkowo długi okres realizacji Inwestycji (36 miesięcy), ustanowiony maksymalny limit waloryzacji na poziomie 5% wartości umowy jest bardzo niski. Należy zwrócić uwagę również na to, że Zamawiający zastosował współczynnik zmniejszający kwotę waloryzacji o połowę.

Biorąc po uwagę wszystkie wymienione powyżej czynniki, ryzyko inflacyjne w głównej mierze obarcza Wykonawcę. Dlatego też, w celu zachowania równowagi stron, wnosimy o zmianę zapisów jak poniżej:

*§40a*

*Klauzula Waloryzacyjna*

*Wynagrodzenie płatne Wykonawcy będzie korygowane dla oddania wzrostów lub spadków cen zgodnie z postanowieniami niniejszego paragrafu (dalej: Klauzula Waloryzacyjna).*

*Zapisy niniejszej klauzuli mają zastosowanie przy wystąpieniu zmiany wskaźnika produkcji budowlano-montażowej dla budowy budynków GUS o co najmniej 210% w stosunku do wysokości tego wskaźnika z daty zawarcia Umowy, z zastrzeżeniem postanowień art. 439 ust. 3 ustawy z dnia 11.09.2019 roku Prawo zamówień publicznych.*

~~*W zakresie, w jakim rekompensata za wzrost lub spadek cen, nie jest objęta postanowieniami, Klauzuli Waloryzacyjnej będzie się uważało, że Wynagrodzenie Wykonawcy uwzględnia wzrosty lub spadki cen. Waloryzacji – zgodnie z postanowieniami niniejszej Klauzuli Waloryzacyjnej nie podlegają wartości wprowadzone do Umowy na podstawie postanowień § 40 Umowy (art. 455 ust. 1 pkt. 1 ustawy z dnia 11 września 2019 Prawo Zamówień Publicznych), niniejszej Klauzuli Waloryzacyjnej,*~~



## GMINA STRYKÓW

95-010 Stryków, ul. Tadeusza Kościuszki 27  
tel. 42 719 80 02, 42 719 96 73 fax. 42 719 81 93  
www.strykow.pl, www.bip.strykow.pl, e-mail: [strykow@strykow.pl](mailto:strykow@strykow.pl)

~~zlecenia robót dodatkowych niezależnie od trybu zlecenia tych robót, oraz przepisów ustawy z dnia 11 września 2019r. Prawo Zamówień Publicznych.~~

Kwoty płatne Wykonawcy będą waloryzowane kwartalnie, na przyszłość, poczynwszy od ~~piątego~~ trzeciego kwartału trwania umowy . Zamawiający nie przewiduje waloryzacji wartości robót już wykonanych w ~~dwóch~~ pierwszych kwartałach obowiązywania Umowy.

Wynagrodzenie płatne Wykonawcy podlegać będzie waloryzacji o współczynnik zmiany cen (WWn) liczony według wzoru:

$$W_{wn} = W_{(w(n-1))} \times C_n / 100$$

gdzie:

$W_{wn}$  – jest narastającym wskaźnikiem waloryzacji osiągniętym w okresie „n” w stosunku do poprzedniego kwartału

$C_n$  – jest wskaźnikiem cen produkcji budowlano-montażowej osiągniętym w okresie „n” w stosunku do poprzedniego kwartału publikowany przez GUS

$W_{(w(n-1))}$  wskaźnik  $W_{wn}$  z kwartału poprzedniego, dla pierwszego okresu (wskaźnik bazowy), data podpisania umowy  $W_{(w(n-1))} = 1$ .

Obliczony w ten sposób wskaźnik  $W_{wn}$  mnożnikiem korygującym, o który należy zwaloryzować wartość robót wykonanych w okresie „n”:

$$R_n = R_{n0} \times W_{wn}$$

$R_n$  - wartość robót budowlanych wykonanych w okresie „n” po waloryzacji

$R_{n0}$  – wartość robót budowlanych wykonanych w okresie „n” zgodna z pierwotną wartością umowy

Obliczona w ten sposób wartość jest nową wartością wynagrodzenia, od której należy odjąć wartość pierwotną wykonanych robót, w celu obliczenia wartości waloryzacji podlegającej podziałowi:

$$W_n = (R_n - R_{n0}) \times 50\%$$

Gdzie:

~~50% – odpowiada podziałowi ryzyka pomiędzy Zamawiającym a Wykonawcą;~~

$W_n$  – wartość waloryzacji wynagrodzenia.

W przypadku, gdyby którykolwiek z wyżej wymienionych wskaźników przestał być dostępny, zastosowanie znajdzie inny, najbardziej zbliżony, wskaźnik publikowany przez Prezesa GUS.

6. W przypadku braku aktualnych wskaźników (publikacja wskaźników w biuletynach GUS odbywa się z opóźnieniem) waloryzacja z bieżącego okresu rozliczeniowego zostanie wyliczona gdy Prezes GUS ogłosi wskaźniki dla danego kwartału objętego Protokołem częściowym stanowiącym podstawę do częściowej zapłaty za wykonane roboty budowlane.

Wykonawca występując o częściową zapłatę za wykonane roboty budowlane, obliczy wstępne wartości zwaloryzowanych kwot poświadczonych w Protokole częściowym zrealizowanych w każdym miesiącu, używając ostatniego z opublikowanych miesięcznych wskaźników GUS. Ustalone w ten sposób wartości będą skorygowane z zastosowaniem wskaźników GUS dotyczących kwartału, za który wystawiony został Protokół częściowy niezwłocznie po ich publikacji.





## GMINA STRYKÓW

95-010 Stryków, ul. Tadeusza Kościuszki 27  
tel. 42 719 80 02, 42 719 96 73 fax. 42 719 81 93

www.strykow.pl, www.bip.strykow.pl, e-mail: [strykow@strykow.pl](mailto:strykow@strykow.pl)

7. Maksymalna wartość zmiany wynagrodzenia, jaką dopuszcza Zamawiający w efekcie zastosowania postanowienia niniejszej Klauzuli Waloryzacyjnej o zasadach wprowadzania zmian wysokości wynagrodzenia wynosi 155% Wynagrodzenia Wykonawcy określonego pierwotnie w ofercie Wykonawcy.

8. Wykonawca, którego wynagrodzenie zostało zmienione zgodnie z Klauzulą Waloryzacyjną zobowiązany jest do zmiany wynagrodzenia przysługującego podwykonawcy, a Podwykonawca Dalszemu Podwykonawcy, z którym zawarł umowę, w zakresie odpowiadającym zmianom cen materiałów lub kosztów dotyczących zobowiązania podwykonawcy, jeżeli łącznie spełnione są następujące warunki:

- 1) przedmiotem umowy są roboty budowlane, dostawy lub usługi;
- 2) okres obowiązywania umowy przekracza 6 miesięcy,
- 3) gdy obowiązek taki wynika z przepisów prawa.

Wykonawca zobowiązany jest, bez wezwania, do przedstawienia Zamawiającemu dowodów zmiany umowy zawartej z podwykonawcą lub zmiany umowy dalszego podwykonawcy w terminie 30-tu dni od daty zawarcia aneksu przewidującego zmianę wynagrodzenia.

9. W umowach zawieranych pomiędzy Wykonawcą a Podwykonawcą lub Podwykonawcą i dalszym Podwykonawcą, których przedmiotem jest wykonanie robót budowlanych lub usług, a których okres obowiązywania przekracza 12 miesięcy Wykonawca lub Podwykonawca jest zobowiązany zawrzeć postanowienia przewidujące, że kwoty płatne Podwykonawcy lub dalszemu Podwykonawcy będą korygowane dla oddania wzrostów lub spadków cen, zgodnie z niniejszą Klauzulą Waloryzacyjną. Postanowienia powyższe znajdują odpowiednie zastosowanie także w przypadku, gdy umowa o Podwykonawstwo lub współpraca pomiędzy stronami przekracza lub przekroczy 12 miesięcy np. w wyniku zawarcia aneksu lub kolejnej umowy z Podwykonawcą lub dalszym Podwykonawcą.

10. Uprawnienie do podwyższenia Wynagrodzenia w oparciu o postanowienia niniejszego paragrafu nie przysługuje w zakresie, w jakim Wykonawca pozostaje w zwłoce z wykonaniem Umowy.

11. Kwoty płatne Podwykonawcy lub Dalszemu Podwykonawcy będą waloryzowane kwartalnie, a maksymalna wartość zmiany wynagrodzenia Podwykonawcy lub Dalszego Podwykonawcy nie przekroczy 10% wartości zawartej umowy o podwykonawstwo.

### **Odpowiedź:**

**Zamawiający nie wyraża zgody na zmianę Umowy.**

### **Pytanie 180:**

Dot. §35 – wnosimy o zmianę zapisów w następujący sposób:

§ 35.

Cesja

1. Wykonawca nie może przenosić na osoby trzecie, zarówno w całości jak i w części, jakichkolwiek praw lub obowiązków wynikających z niniejszej Umowy, w tym również roszczenia o zapłatę wynagrodzenia, chyba że uprzednio uzyska na to zgodę Zamawiającego na piśmie z zastrzeżeniem, iż Wykonawca może przenieść wierzytelności wynikające z niniejszej Umowy na rzecz renomowanego



## GMINA STRYKÓW

95-010 Stryków, ul. Tadeusza Kościuszki 27  
tel. 42 719 80 02, 42 719 96 73 fax. 42 719 81 93

www.strykow.pl, www.bip.strykow.pl, e-mail: [strykow@strykow.pl](mailto:strykow@strykow.pl)

banku finansującego działalność Wykonawcy - w takim wypadku Wykonawca zobligowany jest do powiadomienia Zamawiającego w formie pisemnej o dokonaniu takiej cesji

2. W przypadku przeniesienia przez Zamawiającego na osobę trzecią praw i obowiązków z niniejszej Umowy Zamawiający oświadcza, iż podejmie wszelkie czynności tak, aby interes ekonomiczny Wykonawcy nie został naruszony.

3. ~~W przypadku wyrażenia zgody na Cesję przez Zamawiającego wraz z fakturą VAT, Wykonawca złoży oświadczenie, że zawarta umowa cesji ciągle obowiązuje, a Zamawiający jest uprawniony do żądania potwierdzenia istnienia ważnej umowy w tym zakresie.~~

Tak sformułowany zapis pozwoli Wykonawcy na uzyskanie finansowania na korzystniejszych warunkach, co będzie miało pozytywny wpływ na ceny ofert.

### **Odpowiedź:**

**Zamawiający nie wyraża zgody na zmianę Umowy.**

**Mając na uwadze treść udzielonych wyjaśnień, zamawiający, działając na podstawie art. 137 ust. 1 ustawy Pzp, wprowadza następujące zmiany do SWZ:**

- 1. Zamawiający w załączeniu przekazuje zmieniony załącznik 2 do SWZ**
- 2. Zamawiający w załączeniu przekazuje zmieniony załącznik 3 do SWZ**
- 3. Zamawiający informuje, że zmianie ulega termin składania ofert.**
  1. *Ofertę należy złożyć poprzez Platformę do dnia 11.12.2023 r. do godziny 10:00.*
  2. *O terminie złożenia oferty decyduje czas pełnego przeprocesowania transakcji na Platformie.*
  3. *Otwarcie ofert nastąpi w dniu 11.12.2023 r. o godzinie 10:15*
- 4. Zamawiający informuje, że zmianie ulega termin związania z ofertą:**
  1. Wykonawca będzie związany ofertą od dnia upływu terminu składania ofert, przy czym pierwszym dniem terminu związania ofertą jest dzień, w którym upływa termin składania ofert, przez okres **120 dni, tj. do dnia 08.04 2024 r.**

*Sekretarz Gminy Stryków  
Aneta Jędrzejczak*