

Załącznik nr A do SWZ

Załącznik nr 2 do umowy

Nr postępowania 18/MEB/2022

Opis Przedmiotu Zamów na zakup i dostawę wraz z montaż mebli biurowych na potrzeby Krakowskiego Pogotowia Ratunkowego

Powyższe postępowanie podzielone jest na 3 oddzielne części:

- I. Zakup i dostawa z montażem mebli biurowych
- II. Zakup i dostawa szaf metalowych
- III. Zakup i dostawa foteli i krzeseł biurowych

A. Opis Przedmiotu Zamówienia – część ogólna:

1. Przedmiotem zamówienia jest dostawa i montaż fabrycznie nowych mebli biurowych na potrzeby Krakowskiego Pogotowia Ratunkowego.
2. Zamawiający dopuszcza tolerancję wymiarów przedmiotu zamówienia +/-3% w stosunku do określonych w opisie przedmiotu zamówienia, z wyłączeniem foteli obrotowych i krzeseł konferencyjnych.
3. **Nawiązując do pkt. 2 Zamawiający zastrzega, że Wykonawcy chcący wziąć udział w postępowaniu będą musieli dokonać wizji lokalnej w wyznaczonym przez Zamawiającego terminie i miejscu (siedziba Krakowskiego Pogotowia Ratunkowego ul. św. Łazarza 14, 31-530 Kraków) oraz dokonać oględzin miejsca (pomieszczeń) z dokonaniem szczegółowych pomiarów kontrolnych mebli zwymiarowanych przez Zamawiającego (dotyczy części I) – Zamawiający w poniższej tabeli wskazał osoby do kontaktu pod nazwą każdego z asortymenty.**

4. Zamawiający wymaga, aby Wykonawca przed przystąpieniem do wykonywania przedmiotu zamówienia dostarczył do akceptacji próbki kolorów płyt i tkanin tapicerskich – w poniższym Opisie przedmiotu zamówienia podane są zdjęcia podglądowe z podaną sugerowaną kolorystyką.
5. Zamawiający zastrzega, że może zatrzymać próbki o których mowa w pkt. 4 (w celu porównania ich z płytami z których wykonane będą dostarczone meble).
6. Zamawiający wymaga wniesienia mebli biurowych do wskazanych pomieszczeń oraz ich montażu, usunięcia i wywozu opakowań, uprzątnięcia pomieszczenia i innych czynności koniecznych do wykonania przedmiotu umowy. Zamawiający dopuszcza wniesienie zmontowanych mebli biurowych wyłącznie po uprzednim uzyskaniu zgody Zamawiającego, uwzględniając przy tym ograniczenia architektoniczno-budowlane, takie jak szerokość korytarzy i drzwi, schody, windy.
7. Wykonawca zobowiązany będzie wraz z meblami dostarczyć instrukcje, zalecenia lub inne wytyczne dotyczące konserwacji mebli.
8. Zamawiający wymaga, aby dostarczony asortyment będący przedmiotem zamówienia posiadał minimum 24-miesięczną gwarancję Wykonawcy.
9. Termin dostawy zamówienia: 30 dni kalendarzowe od daty zawarcia umowy.
10. Wykonawca przekaże każdej klucze, pasujące do wszystkich wkładek do zamków zamontowanych w dostarczonych szafach i kontenerach oraz klucze umożliwiające wymianę wkładek (jeśli takie będą w zainstalowanych meblach konieczne) we wszystkich zamkach zamontowanych w dostarczonych szafach i kontenerach, biurkach.
11. W celu prawidłowego przygotowania dokumentacji w przedmiotowym postępowaniu Zamawiający wymaga odbycia wizji lokalnej, w związku z tym Zamawiający zaprasza wszystkich Wykonawców, zainteresowanych złożeniem oferty do dokonania wizji lokalnej miejsca objętego zakresem zamówienia (dotyczy tylko części I zamówienia). Spotkanie będzie miało miejsce w dniu 12.12.2022 od godziny 08:00 do 14:00 przy ul. św. Łazarza 14 w Krakowie. Osoba/mi do kontaktu wraz z podanymi numerami telefonu/ów podane są pod nazwą asortymentu (w tabeli części nr I oraz w cz.II pkt.3 - kolumna druga).

UWAGA: przedstawione w niniejszej dokumentacji zdjęcia, rysunki itp. Mają charakter wyłączni podglądowy mający na celu przybliżyć Wykonawcy wygląd wizualny mebli. Obowiązującym dla Wykonawcy jest opis słowny parametrów wymaganych przez Zamawiającego.

a. Opis przedmiotu zamówienia CZĘŚCI nr I – dostawa i montaż: mebli biurowych

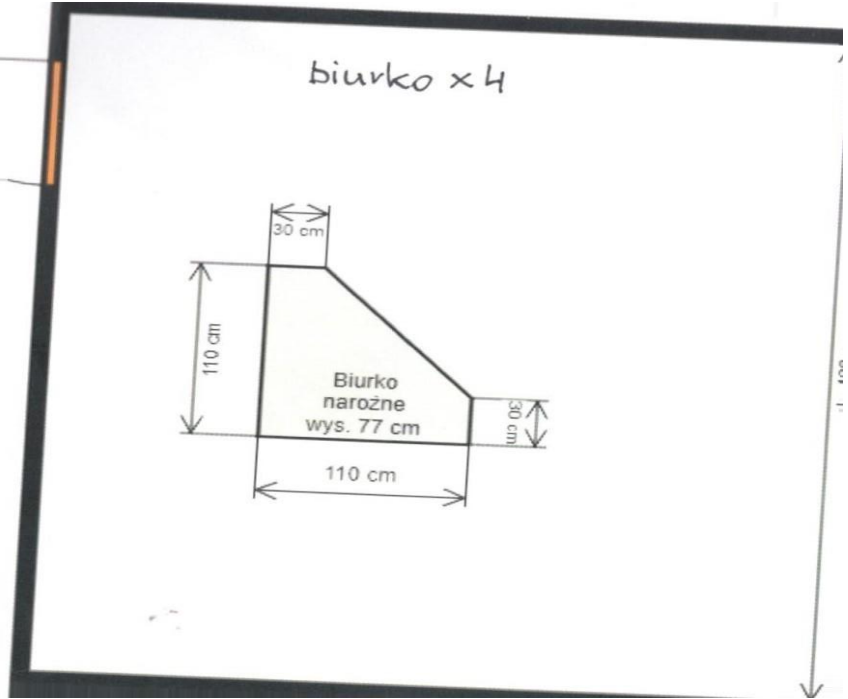
Lp.	Nazwa asortymentu / osoba kontaktowa	Ilość sztuk	Opis przedmiotu zamówienia
1.	Biuurka kierownik Dlił : Filip Banaś tel. 12 42 44 444	4	<p>a. Błat wykonany z płyty laminowanej 24mm okleina 2mm kolor <u>D9300 PE Grusza polna</u></p> <p>b. Nogi biurka okrągłe regulowane w kolorze nikiel mat.</p>  <p>c. Sugerowany wymiar wg. Poniższego projektu</p>
2	Biuurka kierownik MS ZRM Michał Kardasz tel.607 744 129	1	<p>Biuurka 1200x600x800</p> <p>Błat biurka wykonany z płyty laminowanej 24mm o kolorze Rockford jasny.</p> <p>Pozostałe elementy z płyty 18 mm o kolorze Rockford jasny. Z prawej strony biurka umieszczone szuflady całość zamykana na jeden zamek. Nóżki/ślizgacz</p>

czarny 15mm.

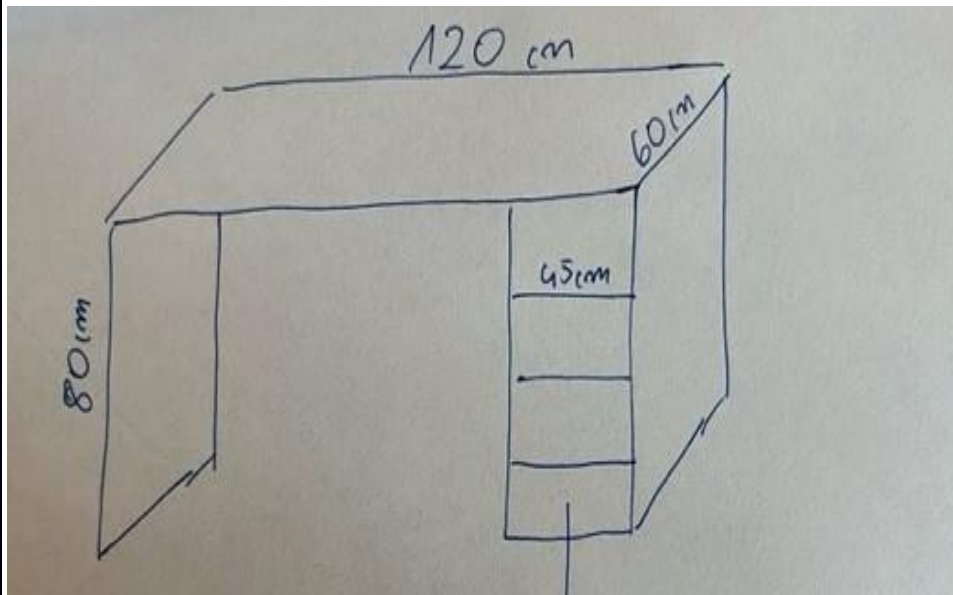

3

Biurko

Kierownik MS ZRM

Jerzy Sławiński

tel. 12 42 44 308

2

Biurko 1400x800x760

Całość biurka wykonana z płyty laminowanej o kolorze Calvados 1937 PR.

Błat o grubości 24mm, okleina 2mm. Stopka/ślizgacz czarny podwójny 15mm z gwoździem.



4

Biurko
Kierownik DFK
Stanisława
Urbanik
tel. 12 42 44 296

2

Biurko 1600x1050x700/504x760* - 2szt. Stelaż grafitowy.

Błat biurka wykonany z płyty laminowanej 24mm w kolorze Rockford jasny.

Łączyna w kolorze Rockford ciemny. Całość wykonana nieodbiegająco od przedstawionego wzoru biurka P i L .



5	<p>Biurko Kierownik MS ZRM Bogusława Dziewońska tel. 12 42 44 276 Pok. 032</p>	2	<p>Biurko 1200x600x760 Całość biurka wykonana z płyty laminowanej o kolorze 018 PW Smoked Liberty Elm. Błat o grubości 24mm, okleina 2mm. Z prawej strony trzy równo rozmieszczone szuflady na prowadnicach łożyskowo-kulkowych. Z lewej strony podstawa pod komputer przytwierdzona do boku biurka. Po środku biurka pod blatem umieszczona szuflada na klawiaturę na prowadnicach łożyskowo-kulkowych. Nogi , uchwyty – do uzgodnienia</p>
6	<p>Biurko Kierownik DZiL Piotr Michno tel. 12 42 44 255</p>	2	<p>Błat do biurka 1450x650 – 2 szt. (do zamontowania zamiennie na bokach obecnych biurek) lub Biurko 1450x650x760* - 2szt Całość biurka wykonana z płyty laminowanej o kolorze Calvados 1937 PR . Błat biurka o grubości 24mm, okleina krawędzi - 2mm. Boki lub nogi do uzgodnienia.</p>
7	<p>Biurko</p>	1	<p>Biurko 1500x700x750 Całość biurka wykonana z płyty laminowanej o kolorze Rockford jasny, front Rocford ciemny. Błat o grubości 24mm, okleina 2mm. Stopka/ślizgacz czarny podwójny 15mm z gwoździem.</p> 

8	Biuurko- narożne Kierownik DMJ Karolina Niemczyk tel. 12 42 44 358	1	<p>Biuurko 190x150x80 wys.75</p> <p>Z dłuższej strony trzy szuflady na szerokość 40 cm</p> <p>Kolor buk PR, front szuflad biały połysk</p>
9	Dostawka do biurka Kierownik DZiL Piotr Michno tel. 12 42 44 255	1	<p>Dostawka do biurka 1450x600x760</p> <p>Biały wykonany z płyty laminowanej 24mm o kolorze Calvados 1937 PR, okleina 2mm.</p> <p>Z dłuższej strony rogi zaokrąglone – promień 30 cm.</p> <p>2 lub 3 nogi okrągłe, aluminiowe, regulowane</p>
10	Kontener Kierownik MS ZRM Jerzy Sławiński tel. 12 42 44 308	2	<p>Kontener 430x504x620</p> <p>Całość wykonana z płyty laminowanej 18mm o kolorze Calvados 1937 PR. Plecy płyta HDF biała lakierowana 3mm. 4 kółka czarne obrotowe. 3 szuflady równo rozmieszczone na prowadnicach kulkowych/łożyskowych. Uchwyty wg wzoru</p> <div data-bbox="656 791 965 1190" data-label="Image"> <p>A 3D perspective rendering of a dark wood cabinet with three drawers. The cabinet is shown from a three-quarter view. Dimensions are labeled: the height is 620, the width is 430, and the depth is 504. The drawers have simple, light-colored handles.</p> </div>
11	Kontener Kierownik DFK Stanisława Urbanik	2	<p>Kontener 430x504x620 2 szt. z drzwiami P i L</p> <p>Całość wykonana z płyty laminowanej 18mm o kolorze: korpus Rockford jasny, front Rocford ciemny. Plecy płyta HDF biała lakierowana 3mm. 4 kółka czarne obrotowe. Uchwyty wg wzoru. Jeden kontener w wykonaniu z drzwiami prawymi drugi z lewymi. Zamki umieszczone wg wzoru. Całość nieodbiegająca od przedstawionego wzoru</p>

tel. 12 42 44 296



12

Kontener
Kierownik DFK
Stanisława
Urbanik
tel. 12 42 44 296

2

Kontener 4xszuflada 430x504/700x760

Całość wykonana z płyty laminowanej 18mm o kolorze: korpus Rockford jasny, front Rocford ciemny. Plecy płyta HDF biała lakierowana 3mm. 4 kółka czarne obrotowe. Uchwyty wg wzoru. Kontenery w wykonaniu z 4 równo rozmieszczonymi szufladami. Zamek zamykający wszystkie szuflady umieszczony wg wzoru. Całość nieodbiegająca od przedstawionego wzoru.



13	Kontener Kierownik MS ZRM Bogusława Dziewońska tel. 12 42 44 276 Pok. 032	1	<p>Kontener 500x500x800</p> <p>Całość wykonana z płyty laminowanej 18mm o kolorze 018 PW Smoked Liberty Elm. Plecy płyta HDF biała lakierowana 3mm.</p> <p>Trzy równo rozmieszczone szuflady na prowadnicach łożyskowo-kulkowych. Jeden zamek na wszystkie szuflady. Nogi , uchwyty – do uzgodnienia.</p>
14	Kontener Kierownik DZiL Piotr Michno tel. 12 42 44 255	2	<p>Kontener 400x450x550 - na kółkach, z 3-ma szufladami</p> <p>Całość wykonana z płyty laminowanej 18mm o kolorze Calvados 1937 PR. Plecy płyta HDF biała lakierowana 3mm.</p> <p>Trzy równo rozmieszczone szuflady na prowadnicach łożyskowo-kulkowych-<u>pełny wysuw</u> .</p> <p>Jeden zamek na wszystkie szuflady.</p> <p>Uchwyty – do uzgodnienia</p>
15	Kontener	1	<p>Kontener 4x szufladowa 400x450x560</p> <p>Całość wykonana z płyty laminowanej 18mm o kolorze: korpus Rockford jasny, front Rocford ciemny. Plecy płyta HDF biała lakierowana 3mm. 4 kółka czarne obrotowe. Uchwyty wg wzoru. Kontenery w wykonaniu z 4 równo rozmieszczonymi szufladami. Zamek zamykający wszystkie szuflady umieszczony wg wzoru. Całość nieodbiegająca od przedstawionego wzoru.</p> <div data-bbox="533 1007 792 1422" data-label="Image"> <p>The image shows a light-colored wooden cabinet with four drawers stacked vertically. Each drawer has a simple, horizontal silver handle. The cabinet is mounted on four black casters, one at each corner. The top surface is flat and matches the wood grain of the sides.</p> </div>

16	Szafa z regałami kierownik Dlił : Filip Banaś tel. 12 42 44 444	1	<p>a. Front szafy wykonany w 4 elementach płyta laminowana w kolorze Rockford jasny na prowadnicach kolor srebrny mat z zamkami</p> <p>b. Regał wykonany z płyty laminowanej w kolorze Rockford jasny</p> 
17	Szafa ubraniowa kierownik: DOSiDM Dorota Krawczyk tel. 12 42 44 278	1	<p>Szafa ubraniowa o wym. 600x604x1842</p> <p>Góra, dół, boki szafy wykonane z płyty laminowanej Rockford jasny, front/drzwi prawe kolor Rockford ciemny.</p> <p>Plecy płyta HDF biała lakierowana 3mm.</p> <p>Drażek na wieszaki.</p> <p>W drzwiach chwyt czarny o rozstawie dwóch śrub 96mm.</p> <p>Nogi regulowane ,czarne o wysokości około 3-5cm</p>
18	Szafa ubraniowo - biurowa Kierownik MS ZRM Bogusława Dziewońska tel. 12 42 44 270 Pok. 030	1	<p>Szafa ubraniowo-biurowa 600x600x1900* - 1 szt.</p> <p>Całość wykonana z płyty laminowanej 18mm o kolorze 0381 PR Bavaria Beech. Plecy płyta HDF biała lakierowana 3mm.</p> <p>Dwudrzwiowa podzielona płytą 18mm na dwie równe części.</p> <p>Z lewej strony drzwi otwierane na lewą stronę , wewnątrz w górnej części półka a pod spodem drażek na wieszaki.</p> <p>Z prawej strony drzwi otwierane na prawą stronę i cztery równo rozmieszczone półki na odległość między sobą około 350mm.</p> <p>Nogi , uchwyty – do uzgodnienia.</p>

19	Szafa ubraniowa Kierownik DMJ Karolina Niemczyk tel. 12 42 44 358	1	Szafa na ubraniowa 60x60x184 kolor buk PR, front biały połysk
20	Regał Kierownik DMJ Karolina Niemczyk tel. 12 42 44 358	1	Regał 140x40x112 Kolor buk PR, front biały połysk
21	Szafka na dokumenty kierownik: DOSiDM Dorota Krawczyk tel. 12 42 44 278	1	Szafa na dokumenty 800x364x1842 Góra, dół, boki szafy wykonane z płyty laminowanej Rockford jasny, front/2 drzwi kolor Rockford ciemny. Wewnątrz 5 półek o rozstawie wysokości 35cm Plecy płyta HDF biała lakierowana 3mm. W drzwiach dwa chwytty czarne o rozstawie 2 śrub 96mm. Nogi regulowane ,czarne o wysokości około 3-5cm
22	Regał kierownik: DOSiDM Dorota Krawczyk tel. 12 42 44 278	1	Góra, dół, boki szafy wykonane z płyty laminowanej Rockford jasny, front/2 drzwi kolor Rockford ciemny. W dolnej części regału dwoje drzwi o wysokości - do uzgodnienia Plecy płyta HDF biała lakierowana 3mm tylko w dolnej części. W drzwiach 2 chwytty czarne o rozstawie dwóch śrub 96mm. Nogi regulowane ,czarne o wysokości około 3-5cm .

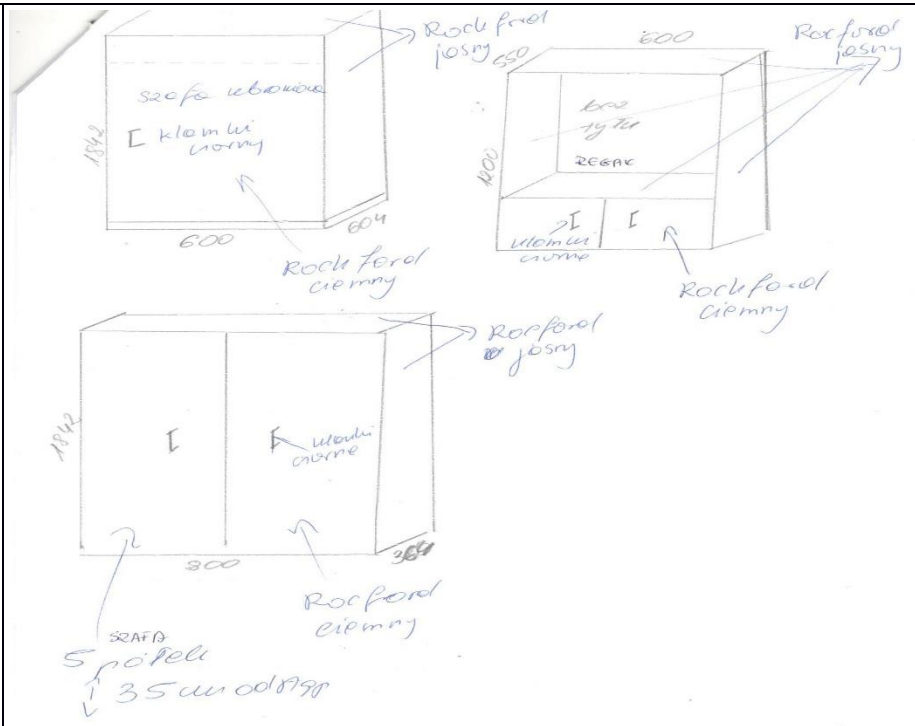

23	<p>Szafka stojąca kierownik MS ZRM Michał Kardasz tel.607 744 129</p>	1	<div data-bbox="779 145 1240 667" data-label="Image"> </div> <p>Szafka stojąca 600x300x800</p> <p>Całość szafki wykonana wg wzoru z płyty laminowanej 18 mm biały mat</p>
24	<p>Regał Kierownik MS ZRM Jerzy Sławiński tel. 12 42 44 308</p>	1	<p>Regał 800x363x1137</p> <p>Całość wykonana z płyty laminowanej 18mm o kolorze Calvados 1937 PR. Plecy płyta HDF biała lakierowana 3mm. 4 nóżki czarne regulowane o wys. 3-5cm. Dwoje drzwi. Uchwyty wg wzoru. Wewnątrz 2 półki z możliwością zmiany wysokości</p>

			
25	Regał Kierownik DFK Stanisława Urbanik tel. 12 42 44 296	4	<p>Regał 800x364x1842</p> <p>Całość wykonana z płyty laminowanej 18mm o kolorze: korpus Rockford jasny, front Rocford ciemny.</p> <p>Plecy płyta HDF biała lakierowana 3mm. 4 nóżki czarne regulowane o wys. 3-5cm. Dwoje drzwi. Uchwyty wg wzoru.</p> <p>Wewnątrz 4 półki z możliwością zmiany wysokości . Zamek umieszczony wg wzoru.</p> <p>Całość nieodbiegająca od przedstawionego wzoru</p>



26



Regał



Kierownik DFK
Stanisława Urbanik
tel. 12 42 44 296

2

Regał 420x364x1842

Całość wykonana z płyty laminowanej 18mm o kolorze: korpus Rockford jasny, front Rocford ciemny.
Plecy płyta HDF biała lakierowana 3mm. 4 nóżki czarne regulowane o wys. 3-5cm.. Uchwyt wg wzoru.
Regał w wykonaniu z drzwiami prawymi . Zamek umieszczony wg wzoru.
Całość nieodbiegająca od przedstawionego wzoru

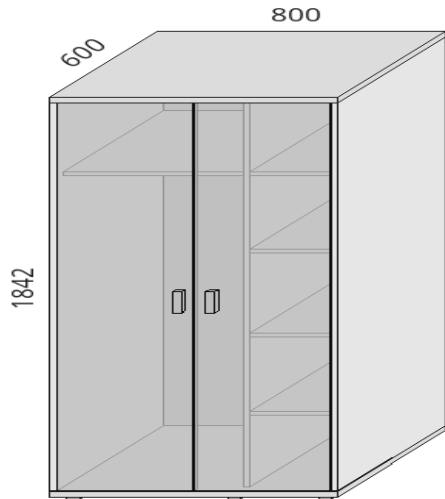
			 
27	Regał Kierownik DFK Stanisława Urbanik tel. 12 42 44 296	1	<p>Regał XX 800x600x1842</p> <p>Całość wykonana z płyty laminowanej 18mm o kolorze: korpus Rockford jasny, front Rocford ciemny.</p> <p>Przegroda z płyty 18mm. Lewa przestrzeń o szer. 269mm z półką w górnej części oraz z drążkiem na wieszaki.</p> <p>Z prawej strony 4 półki z możliwością zmiany wysokości. Plecy płyta HDF biała lakierowana 3mm.</p> <p>Nóżki w ilości 6 szt. czarne regulowane o wys. 3-5cm.. Uchwyty wg wzoru. Regał dwudrzwiowy P i L.</p> <p>Zamek umieszczony w prawych drzwiach w okolicy uchwytu</p>

			 
28	Regał z półkami Kierownik MS ZRM Bogusława Dziewońska tel. 12 42 44 276 pok.030	1	Regał z półkami 600x400x1900* Całość wykonana z płyty laminowanej 18mm o kolorze 0381 PR Bavaria Beech. Plecy płyta HDF biała lakierowana 3mm. Cztery równo rozmieszczone półki na odległość między sobą około 350mm. Nogi do uzgodnienia
29	Szafka biurowa szufladami Kierownik MS ZRM Bogusława Dziewońska tel. 12 42 44 276 pok.030	2	Szafka biurowa 600x400x1900* Całość wykonana z płyty laminowanej 18mm o kolorze 0381 PR Bavaria Beech. Plecy płyta HDF biała lakierowana 3mm. Dwudrzwiowa, drzwi P+L, podzielona płytą 18mm na dwie równe części. Po obu stronach cztery równo rozmieszczone półki na odległość między sobą około 350mm. Nogi , uchwyty – do uzgodnienia
30	Szafka z szufladami	1	Szafka z szufladami 900x400x1000 Całość wykonana z płyty laminowanej 18mm o kolorze 018 PW Smoked Liberty Elm. Plecy płyta HDF biała lakierowana 3mm. Szafka podzielona płytą 18mm na dwie równe części.

	Kierownik MS ZRM Bogusława Dziewońska tel. 12 42 44 276 pok.032		Z lewej strony drzwi otwierane na lewą stronę , wewnątrz dwie półki z możliwością zmiany wysokości. Z prawej strony pięć równo rozmieszczonych szuflad na prowadnicach łożyskowo-kulkowych. Nogi , uchwyty – do uzgodnienia
31	Komoda Kierownik MS ZRM Bogusława Dziewońska tel. 12 42 44 276 pok. 032	2	Komoda 1000x350x800 Całość wykonana z płyty laminowanej 18mm o kolorze 018 PW Smoked Liberty Elm. Plecy płyta HDF biała lakierowana 3mm. Po środku umieszczona jedna półka. Nogi – do uzgodnienia.
32	Stół Kierownik MS ZRM Bogusława Dziewońska tel. 12 42 44 276 pok.032	1	Stół 1200x600x760 Całość wykonana z płyty laminowanej 24mm o kolorze 018 PW Smoked Liberty Elm. Okleina 2mm. Z dłuższej strony stołu zaokrąglone rogi. Nogi stołu okrągłe, aluminiowe, regulowane
33	Stolik Kierownik MS ZRM Bogusława Dziewońska tel. 12 42 44 276 pok.030	1	Stolik 1000x800 Całość wykonana z płyty laminowanej 24mm o kolorze 018 PR Bavaria Beech . Okleina 2mm. Nogi stołu okrągłe, aluminiowe, regulowane
34	Deska ochronna na ścianę za fotelem	1	Deska za fotel 1500x350 wykonana z płyty laminowanej o kolorze kolorze Rockford jasny o grubości 24mm, okleina 2mm
35	Deska ochronna na ścianę za fotelem	1	Deska za fotel 1800x350 wykonana z płyty laminowanej o kolorze kolorze Rockford ciemny o grubości 24mm, okleina 2mm

Opis przedmiotu zamówienia CZĘŚCI nr II – Zakup i dostawa szaf metalowych

Lp.	Nazwa asortymentu i wymiary	Ilość sztuk	Opis przedmiotu zamówienia
1	szafy metalowe socjalne	4	<p>Wymiary całkowite: 180x41,5x49cm (WxSxG), zamki na klucz w systemie klucza master, do każdego zamka 2 kluczyki, ryglowanie 1-punktowe, w każdej skrytce półka górna, drążek, 2x haczyk plastikowy na drążku, 2x haczyk metalowy na ścianie, wentylacja nowoczesna (perforacja). W dolnej części kolumny półka na obuwiu.</p> <p>Szafka ubraniowa 1-drzwiowa (1 kolumna x 1 drzwiczki w kolumnie), kolor szary RAL7035.</p> <p>Malowane farbami proszkowymi poliestrowo-epoksydowymi, posiadającymi atest higieniczny wydany przez PZH</p> 

2	szafy metalowe dokumentowe	4	<p>Szafa metalowa o wym. 100x41x200* Stabilna zgrzewana konstrukcja z wysokiej jakości blachy stalowej o grubości 0,6 mm. Szafa malowana proszkowo na kolor RAL 7035. Drzwi skrzydłowe osadzone na wewnętrznych zawiasach, zapewniając swobodny dostęp do wnętrza.</p> <p>Stopki poziomujące. Drzwi posiadają zamek kluczowy z pokrętką ryglującą w dwóch punktach.</p> <p>Wewnętrzny profil wzmacniający drzwi. 4 przestawne półki z możliwością regulacji wysokości półek co 50mm, maksymalne obciążenie półki 40 kg. Możliwość zamontowania dodatkowych półek</p> <div data-bbox="607 456 936 959" data-label="Image"> </div>
3	Regał kierownik MS ZRM Michał Kardasz tel.607 744 129	2	<p>Regał 600x250x116</p> <p>Rama regału wykonana z metalu (profil zamknięty) w kolorze białym. Nóżki z materiału PCV nie rysujące podłogę.</p> <p>Półki wykonane z materiału o udźwigu min 15kg.</p>

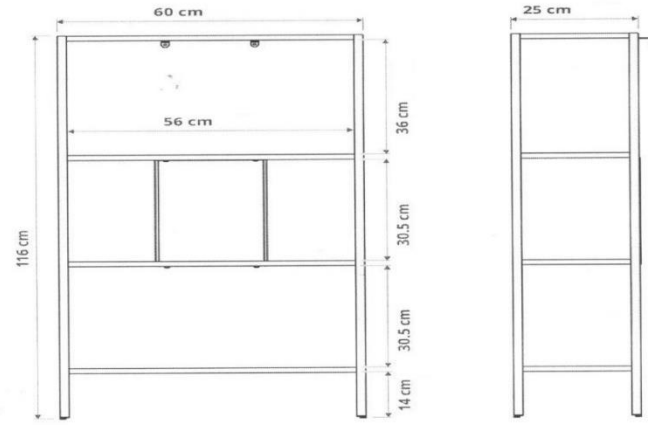

Opis przedmiotu zamówienia CZĘŚCI nr III – zakup i dostawa foteli i krzeseł biurowych

Lp.	Nazwa asortymentu i wymiary	Ilość sztuk	Opis przedmiotu zamówienia
1	Krzeseła drewniane	6	<p>Krzeseło drewniane tapicerowane wykonane z bukowego drewna. Stelaż krzesła i nogi wykończone lakierobejcą. Oparcie i siedzisko krzesła pokryte czarną, plecioną tkaniną.</p> <p>Wymiary: Wysokość 97 cm Głębokość 40 cm Szerokość 45 cm</p> <p>Krzeseło nie powinno odbiegać znacząco od przedstawionego wzoru</p> 
2	krzesła wyściełanego ECO/SKÓRA - wodosmywalne	3	<p>Krzeseło konferencyjne z rodziny ISO lub równoważne. Metalowa konstrukcja wykonana z grubego profilu w kolorze czarnym. Dolne stopki PCV zabezpieczające przed porysowaniem podłogi.</p> <p>Krzeseło tapicerowane z eco-skóry / SKAJ w kolorze czarnym miękkie siedzisko i oparcie, wodosmywalne</p>



3 **Specyfikacja
fotela biurowego
/ obrotowego**

6

Fotel powinien posiadać:

- front siedziska i oparcia tapicerowane skórą naturalną **dwoinową** z ozdobnymi przeszyciami. Boki i tył tapicerowane imitacją skóry. Oparcie tapicerowane z obydwu stron. Całość łatwa do utrzymania w czystości;
- płynną regulację wysokości siedziska za pomocą **podnośnika pneumatycznego** oraz mechanizm **ruchowy Tilt**, który zapewnia swobodne bujanie się w fotelu oraz blokadę w jednej pozycji standardowej, tzw. do pracy;
- stabilną pięcioramienną czarną podstawę jezdną oraz podłokietniki wykonane z wytrzymałego polipropylenu;
- kółka do powierzchni dywanowych

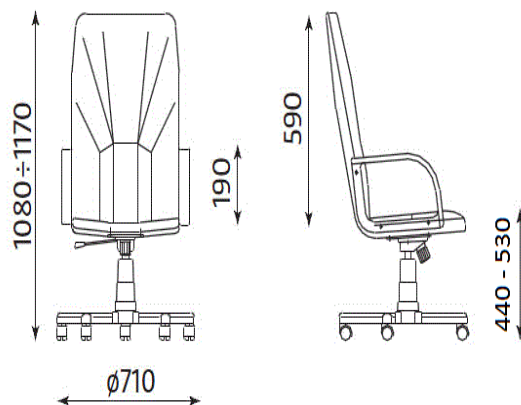

4

Fotel obrotowy z zagłówkiem

1

Zagłówek zapewniający prawidłowe podparcie głowy podczas użytkowania fotela.

Można regulować wysokość zagłówka oraz zmieniać jego kąt położenia.

Siedzisko fotela można płynnie regulować w dwóch płaszczyznach - wysokości oraz głębokości

Podłokietniki z możliwością regulacji

Siedzisko fotela można płynnie regulować w dwóch płaszczyznach - wysokości oraz głębokości.

Pięcioramienna podstawa jezdna została wykonana z aluminium polerowanego

W wyposażeniu standardowym fotel posiada **kółka miękkie** ograniczające zużycie powierzchni twardej typu parkiet, panele czy terakota

Kolor: czarny

Materiał: siatka / lub materiał przepuszczalny

Oparcie: wentylowana siatka

Maksymalna waga użytkownika: od 110 do 130 kg

