

W trosce o Pacjenta

WARDA

POZYCJONERY, PODKŁADKI I MATERACE PRZECIWOODLEŻYNOWE



- wykonane z wysokiej jakości polimeru żelowego
- hipoalergiczne, bez dodatku silikonu i lateksu
- idealnie dopasowują się do ludzkiego ciała
- bezpieczne w radioterapii, przeierne dla promieni RTG
- dopuszczone do stosowania z MRI
- łatwe do naprawy z wykorzystaniem dedykowanej folii naprawczej
- zmniejszają nacisk punktowy i zabezpieczają skórę pacjenta przed uszkodzeniem nerwów oraz powstawaniem odleżyn i owrzodzeń
- wskazane do stosowania w zakresach temperatur od -29°C do +70 °C
- łatwe w utrzymaniu czystości i pielęgnacji
- możliwe długotrwałe użytkowanie
- certyfikat CE, FDA
- certyfikat ISO 13485
- zgodne z Dyrektywą RoHS (Restriction of Hazardous Substances)



GŁOWA str. 4-6

NADGARSTEK / ŁOKIEĆ str. 7-8

REKA / NOGA str. 7-8, 11-14



POZYCJONERY BLOKOWE str. 11

PÓŁWAŁKI str. 12

POZYCJONERY KLATKI PIERSIOWEJ str. 9

KOLANA str. 8, 13

TWARZ str. 3

POZYCJONERY PROFILOWANE str. 13

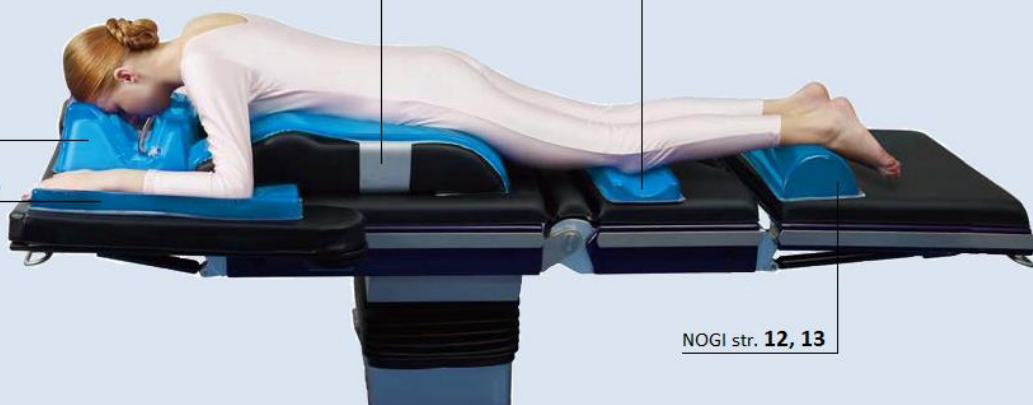

NOGI str. 12, 13

GŁOWA str. 4-6

PASY POZYCJONUJĄCE str. 10, 14

TUNELE ZABEZPIEZAJĄCE str. 8

POZYCJA BOCZNA str. 9, 10

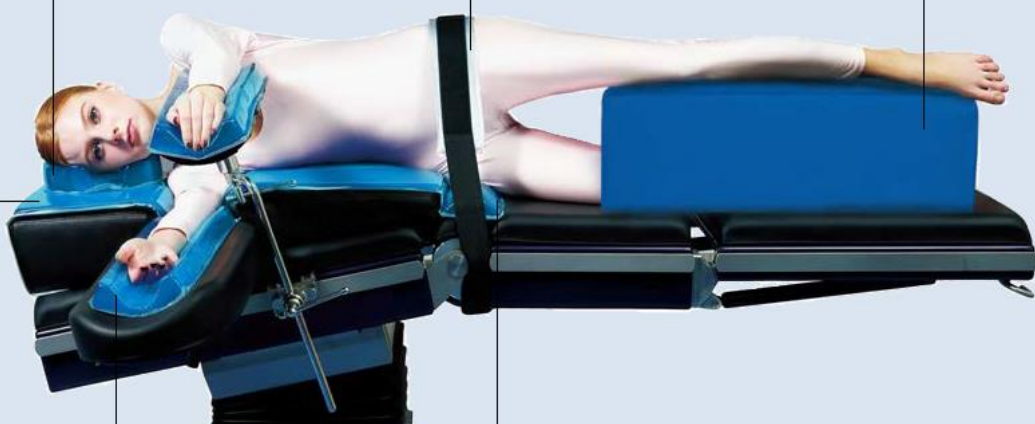

POZYCJONERY PROFILOWANE str. 13

PÓŁWAŁKI str. 12

POZYCJA SIEDZĄCA I ZABEZPIECZENIE KOŚCI KRZYŻOWEJ str. 10



UNIERSALNE PODKŁADY I MATERACE str. 14, 15

1101 OCHRONA GŁOWY I TWARZY

Wykorzystywane w celu podawania znieczulenia ogólnego, utrzymania drożności dróg oddechowych oraz wspomagania oddechu.

Na zdjęciu: 1101-2



1101-1



1101-2



1101-3/9/13



1101-4

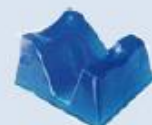

1101-6



1101-8



1101-11/12



1101-14



1101-17



1101-18

Model

1101-1(rdzeń z pianki)

1101-2

1101-3 (dół: żel twardy, góra: żel miękki)

1101-4 (dziecięcy)

1101-6

1101-8 (dziecięcy)

Wymiary (cm)

28x24x14

25x20x10

23x20x11,5

23x20x6

28x24x14

20x16x11

Model

1101-9 (dziecięcy)

1101-11 (przeźroczysty)

1101-12 (przeźroczysty)

1101-13

1101-14 (jednorazowy z pianki)

1101-17

1101-18

Wymiary (cm)

21 x 18 x 11

23 x 20 x 11.5

24 x 20 x 13

24 x 20 x 13

30 x 24 x 15

33 x 27.5 x 17.5

22 x 19.5 x 11

1101-14



Jednorazowy kompletny pozycjoner wyposażony w zwierciadło, co ułatwia ocenę stanu pacjenta.

1101-17 z wymiennymi wkładami (1101-18)

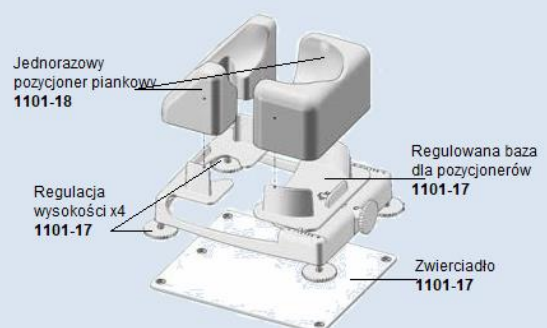

Wielorazowa baza **1101-17** umożliwia precyzyjne dostosowanie pozycjonera do wymagań użytkownika. Jednorazowe wkłady pozycjonujące **1101-18** zapewniają higienę oraz wygodę.

1102 PIERŚCINIE POZYCJONUJĄCE GŁOWĘ

Do ochrony i pozycjonowania głowy i twarzy w operacjach okulistycznych oraz ogólnej chirurgii plastycznej. Wykorzystywane przy długiej hospitalizacji.

Na zdjęciu: 1102-2



1102-1



1102-2 do 1102-11

Model

1102-1

1102-2

1102-3 (dzieciący)

1102-4 (dzieciący)

1102-5 (noworodkowy)

1102-6

1102-7 (dzieciący)

1102-8 (dzieciący)

1102-9

1102-10

1102-11

Wymiary (cm)

20 x 7 x 7

20 x 7 x 5

14 x 5 x 3

10 x 4 x 2.5

8 x 3 x 2

20 x 7 x 3

14 x 7 x 2.5

14 x 5 x 2.5

18 x 10 x 3.5

20 x 12 x 3.5

22 x 15 x 3.5

1103 PODKOWY POZYCJONUJĄCE GŁOWĘ

Stosowane do wszystkich operacji okulistycznych, plastycznych i chirurgii ogólnej.

Na zdjęciu: 1103-2



1103-1



1103-2 do 1103-6



1103-7



1103-8

Model

1103-1

1103-2

1103-3 (dzieciący)

1103-4 (dzieciący)

1103-5 (noworodkowy)

1103-6

1103-7

1103-8

Wymiary (cm)

20 x 7 x 7

20 x 7 x 5

14 x 5 x 3

10 x 4 x 2.5

8 x 3 x 2

20 x 7 x 3

20 x 7 x 5

20 x 7 x 5

1104 UNIWERSALNY POZYCJONER GŁOWY

Służy do podtrzymywania i ochrony głowy, szyi w pozycji leżącej na plecach. Stosowany również do ochrony ramion, bioder i kolan w pozycjach bocznych.

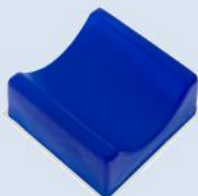

1104



Model
1104

Wymiary (cm)
18 x 18 x 8

1105 POZYCJONERY DO ZABIEGÓW OKULISTYCZNYCH

Służą do ochrony i wsparcia głowy w chirurgii plastycznej i okulistyce.

Podkładka zapewnia komfort przy zastosowaniu znieczulenia miejscowego pacjenta.

Na zdjęciu: 1105-1



1105-1/2/4

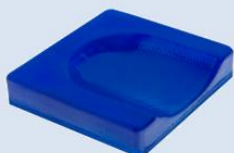

1105-3



Model
1105-1
1105-2
1105-3
1105-4

Wymiary (cm)
23 x 23 x 4
22 x 19 x 6
24 x 22 x 7
15 x 15 x 3.5

1106 POZYCJONERY BLOKOWE

Zmniejszają nacisk punktowy ciała rozkładając równomiernie siłę nacisku i zapewniając pacjentowi komfort. Wspierają i zabezpieczają ciało pacjenta w pozycjach bocznych.

Na zdjęciu: 1106-1

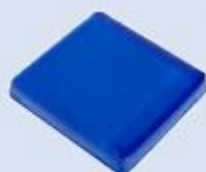

1106-1/2

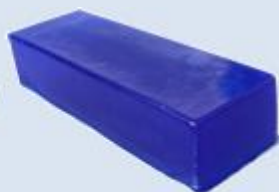

1106-3



Model
1106-1
1106-2
1106-3

Wymiary (cm)
25 x 23 x 6
25 x 18 x 3
45 x 15 x 10

1107 / 1108 POZYCJONERY GŁOWY W KSZTAŁCIE MISY

Stosowane w pozycjonowaniu horyzontalnym oraz bocznym pacjenta (OIOM, operacje głowy); służą do wspierania i ochrony głowy oraz intubacji.



1107



1108

Model	Wymiary zew./wew. (cm)
1107-1	20 x 5 / 8 x 2
1107-2 (dzieciocy)	14 x 3 / 6 x 1.5
1107-3	20 x 5 / 8.5 x 3

Model	Wymiary zew. (cm)
1108-1	20 x 5.5
1108-2 (dzieciocy)	14 x 3.5

1109 PIERŚCIENIE

WYPROFILOWANE SINUSOIDALNIE

Podkładka pozycjonująca w kształcie pierścienia z wcięciem sinusoidalnym do operacji wykonywanych w pozycji na plecach: np. w neurochirurgii czy zabiegach laryngologicznych.



1109

Model	Wymiary (cm)
1109-1	20 x 7 x 4 (-1,5)
1109-2	20 x 9 x 5 (-1,5)

1110 POZYCJONOWANIE PODCZAS ZABIEGÓW TARCZYCY

Pozycjonery przeznaczone do ochrony i wspierania szyi pacjenta w operacjach tarczycy. Pozycjonery zapewniają komfortowy kąt widzenia dla chirurga.



Na zdjęciu: 1110-3



1110-2

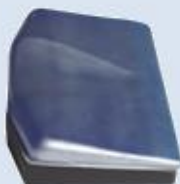

1110-1



1110-3

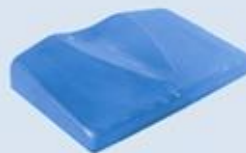

1110-4



1110-6

zaleca się stosowanie pozycjonera 1110-1 razem z 1110-2

Model	Wymiary (cm)
1110-1 (na bazie pianki)	40 x 30 x 12
1110-2	14 x 4.5/ 6x3
1110-3 (na bazie gąbki)	48 x 39 x 9

Model	Wymiary (cm)
1110-4(dzieciocy)	40 x 30 x 8
1110-6	50 x 39 x 8

2101 UNIWERSALNE PODKŁADY POZYCJONUJĄCE RĘKĘ

Uniwersalne pozycjonery do pozycjonowania ręki zapewniające ochronę ramion, łokci, przedramion i bicepsów pacjenta.

Na zdjęciu: 2101-4



2101

Model	Wymiary (cm)
2101-1	40 x 16 x 1
2101-2	60 x 16 x 1
2101-3	75 x 16 x 2
2101-4	50 x 15 x 1.5

2102/ 2103 POZYCJONERY ŁOKCIA I NADGARSTKA

Pozycjoner **2102** służy do ochrony stawu łokciowego oraz nerwu łokciowego. Pozycjoner **2103** służy do zabezpieczania nadgarstków i nerwów okolic nadgarstka.

Na zdjęciu: 2103-1



2102



2103



Model	Wymiary (cm)
2102	40 x 15 x 1.5

Model	Wymiary (cm)
2103	25 x 5 x 1
2103-1	32 x 5 x 1

**2104 POZYCJONER
PODTRZYMUJĄCY RĘKĘ / NOGĘ
NA STOLE OPERACYJNYM**

Do właściwego ułożenia ręki / nogi na stole operacyjnym.



2104

Model
2104

Wymiary (cm)
40 x 20 x 1.8

**2109 UNIWERSALNE POZYCJONERY
POD NADGARSTEK / CZOŁO**

Do właściwego ułożenia ręki/ nogi/ głowy na stole operacyjnym.



2109-1

Model
2109-1
2109-2



2109-2

Wymiary (cm)
10 x 5 x 2
10 x 6.5 x 2

**4106 POZYCJONER
CHRONIĄCY KOLANA**

Do właściwego ułożenia oraz zabezpieczenia kolan w pozycji na brzuchu.

Model
4106-1
4106-2

Wymiary zew./wew. (cm)
20 x 20 x 7 / \varnothing 13 - \varnothing 11, D:3
11 x 11 x 5 / \varnothing 7 - \varnothing 5, D:2



4106

**4107 TUNEL
DLA POZYCJI BOCZNEJ**

Zabezpieczenie i wsparcie nóg w pozycji bocznej.



4107-1

Model
4107-1
4107-2

Wymiary (cm)
64 x 40 x 22
50 x 36 x 20

3101 POZYCJONERY POZYCJI BOCZNEJ

Wszystkie pozycje boczne; pozycjoner zapewnia ochronę kończyn górnych i ramion łagodząc nacisk na układ nerwowy.

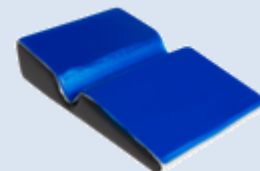

3101

Model

3101-1 (na bazie gąbki)

3101-2 (na bazie pianki)

Wymiary (cm)

72 x 46 x 15

70 x 50 x 16



3102 POZYCJONERY POD KLATKĘ PIERSIOWĄ

Chronią i zmniejszają nacisk na klatkę piersiową. Zapewniają wolną przestrzeń dla okolic brzucha pacjenta. Pomagają w utrzymaniu prawidłowych czynności układu oddechowego i krążenia w okolicach kręgosłupa szyjnego i lędźwiowego.

Na obrazku: 3102-1

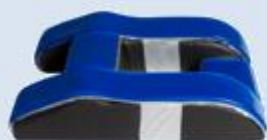

3102-1



3102-3



3102-10

Model

3102-1 (na bazie gąbki)

3102-3 (na bazie pianki)

3102-10

Wymiary (cm)

63 x 46 x 13

60 x 49 x 18

50 x 16 x 13/9

3103 POZYCJONERY KLATKI PIERSIOWEJ / BIODER

Stosowane w celu ochrony klatki piersiowej oraz bioder, gdy pacjent leży na brzuchu. Podkładki mogą być również używane do pozycjonowania barku podczas resuscytacji oraz do rozluźniania całej klatki piersiowej w zabiegach kardiochirurgicznych.

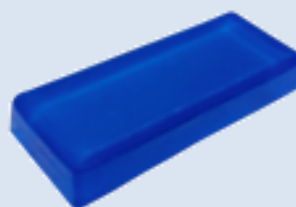

3103

Model

3103

3103-1 (trzon z pianki)

3103-2 (dziecięcy)

3103-3

Wymiary (cm)

50 x 20 x 7

50 x 20 x 7

7 x 4 x 4

14 x 4 x 4

Model

3103-4

3103-5

3103-6

3103-7

Wymiary (cm)

25 x 15 x 4

30 x 12 x 4

48 x 25 x 10

40 x 22 x 10

3104 POZYCJONERY POZYCJI SEIDZĄCEJ

Stosowane do ochrony kości krzyżowej oraz do ograniczenia nacisku podczas siedzenia. Pozycjoner **3104-2** redukuje nacisk kręgosłupa w pozycji siedzącej, dzięki czemu stosowany jest w celu miejscowego złagodzenia objawów pooperacyjnych i opuchlizny podczas operacji okołoporodowych. Jest niezastąpiony w zmniejszaniu dolegliwości związanych z występowaniem hemoroidów.



3104/3104-14



3104-1/3/4/5/6/7



3104-2



3104-8/9/10/11



3104-16

Model	Wymiary (cm)
3104	50 x 40 x 1.5
3104-1	50 x 40 x 1.8
3104-2	40 x 30 x 5
3104-3	40 x 41 x 1.8
3104-4	43 x 41 x 1.8
3104-5	46 x 41 x 1.8
3104-6	46 x 41 x 2.8
3104-7	50 x 41 x 2.8

Model	Wymiary (cm)
3104-8	40 x 41 x 1.5
3104-9	43 x 41 x 1.5
3104-10	46 x 41 x 1.5
3104-11	50 x 43 x 1.5
3104-14	50 x 50 x 3
3104-16	44 x 42 x 3.5

3105 POZYCJONER OCHRONY KROCZA

Pozycjoner stosowany w celu uniknięcia ucisku w okolicach krocza.



3105

Model	Wymiary (cm)
3105	27 x 20 x 1.5

3106 PASY PRZYTRZYMUJĄCE PACJENTA

Pasy stosowane do mocowania ciała i stawów pacjenta w celu uniknięcia uszkodzenia tkanek. Całkowita długość pasa: 200cm.

Na zdjęciu: 3106



Model	Wymiary (cm)
3106	60 x 7 x 1 (całk. dł. 200 cm)
3106-1	60 x 14 x 1 1 (całk. dł. 200 cm)



3106

3106 WĄSKA PODKŁADKA POZYCJONUJĄCA

Podkładka uniwersalna. Stosowana może być również z opaską uciskową, zapobiegając uszkodzeniu skóry i tkanek pacjenta.



3106-2/3

Model	Wymiary (cm)
3106-2	40 x 9 x 0.8
3106-3	60 x 11 x 0.8

3107 POZYCJA POCHYŁA POZYCJONERY UKOŚNE

Pozycjonery dedykowane do podtrzymywania i ochrony przed uciskiem okolic wątroby i śledziony w operacjach bocznych lub na plecach. Pozycjonery pomagają chirurgom w pełni rozszerzyć pole widzenia operacyjnego.



3107

Model	Wymiary (cm)	Model	Wymiary (cm)
3107-1	30 x 18 x 7/3	3107-6	50 x 12 x 10/4
3107-2	25 x 15 x 6/2	3107-9	35 x 15 x 6/2
3107-3	30 x 22 x 5/1	3107-10	36 x 32 x 9/0
3107-4	30 x 13 x 5/2	3107-11	50 x 40 x 8/3
3107-5	30 x 18 x 12/8	3107-12	40 x 22 x 7/1

3109 PODPORY W KSZTAŁCIE BLOKU POZYCJONUJĄCEGO

Podkładki są zaprojektowane tak, aby zapewniać odpowiednie pozycjonowanie oraz ochronę i wsparcie kostki, kolana lub ramienia podczas operacji w pozycji na wznak. Podkładki mogą być również używane do ochrony i wspierania ramion, klatki piersiowej lub kości biodrowych w operacjach w pozycji na brzuchu oraz do ochrony pod pachami w operacjach bocznych.

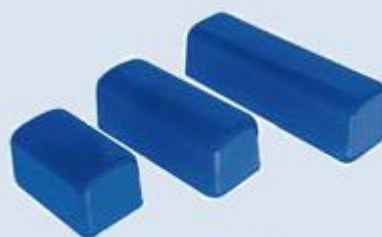

3109



3109-7/8/12/13

Model	Wymiary (cm)	Model	Wymiary (cm)
3109-1	50 x 12 x 10	3109-8 (dziecięcy)	28 x 12 x 5
3109-2	40 x 12 x 10	3109-9	30 x 7 x 7
3109-3	30 x 12 x 10	3109-10	40 x 10 x 9.5
3109-4	20 x 12 x 10	3109-11	30 x 10 x 9.5
3109-5 (dziecięcy)	10 x 5 x 5	3109-12	25 x 11.5 x 5
3109-6	20 x 5 x 5	3109-13	35 x 11.5 x 6
3109-7 (dziecięcy)	25 x 12.5 x 5	3109-14	32.5 x 17.5 x 7.5

4101 PÓŁWAŁKI POZYCJONUJĄCE

Zaprojektowane do ochrony klatki piersiowej i kości biodrowej w pozycji na brzuchu, do ochrony kolan i stóp w pozycji na plecach oraz pod pachami w pozycji bocznej.

Dzięki różnorodności rozmiarów mogą być wykorzystane jako pozycjonery przy wielu rodzajach operacji lub zabiegów.



4101



4101-30

Model	Wymiary (cm)	Model	Wymiary (cm)
4101-1	30 x 15 x 7	4101-17 (dziecięcy)	40 x 15 x 4
4101-2 (dziecięcy)	30 x 10 x 4	4101-18	20 x 10 x 5
4101-3	50 x 15 x 7	4101-19	40 x 15 x 12
4101-4	50 x 10 x 4	4101-20	25 x 10 x 5
4101-5	30 x 10 x 7	4101-21	33 x 7 x 5
4101-6	50 x 10 x 7	4101-22	29 x 10 x 6
4101-7 (na bazie pianki)	30 x 15 x 7	4101-23	34.5 x 12 x 7
4101-8 (na bazie pianki)	50 x 15 x 7	4101-24	32.5 x 17.5 x 14
4101-9	20 x 15 x 7	4101-25	40 x 17.5 x 14
4101-10 (dziecięcy)	20 x 10 x 7	4101-26	38 x 18 x 15
4101-11	40 x 15 x 7	4101-27	40 x 13 x 6
4101-12	50 x 15 x 10	4101-28	40 x 10 x 10
4101-13	50 x 10 x 10	4101-29	50 x 10 x 5
4101-14	50 x 15 x 12	4101-30 (dziecięcy)	50 x 23.5 x 4.5
4101-15 (dziecięcy)	25 x 10 x 7	4101-31	50 x 25 x 8
4101-16	30 x 22 x 5		

4102 POZYCJONERY WYPROFILOWANE POD RAMIĘ / NOGĘ

Przeznaczony do ochrony kolan i ramion w zabiegach chirurgicznych - pozycja na brzuchu oraz pozycja boczna.

Na zdjęciu: 4102-1

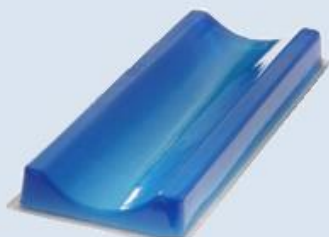

4102

Model

4102-1

4102-2 (dziecięcy)

4102-3

4102-5

Wymiary (cm)

50 x 15 x 4

40 x 15 x 4

60 x 15 x 4

52 x 14.5 x 5.5

Model

4102-6

4102-7

4102-8

4102-9

Wymiary (cm)

60 x 15 x 6

30 x 15 x 4

30 x 10 x 3

25 x 15 x 4

4103 OCHRONA PIĘT

Zabezpieczają oraz chronią kostkę i piętę pacjenta dzięki wyprofilowaniu i możliwości umieszczenia pięt w odpowiednim zagłębieniu.

Pozycjoner 4103-1 może być także stosowany do wspomaganie szyi w operacjach na plecach oraz do pozycjonowaniu kończyn – ręki lub nogi!



4103



4103-1



4103-3



4103-4



4103-5

Model

4103

4103-1

4103-3

4103-4

4103-5

Wymiary (cm)

15 x 8 x 4.5

18 x 10 x 7

32 x 20 x 1.3

32 x 20 x 1.3

44 x 4.5 x 1

4104 UNIWERSALNE PODKŁADY POZYCJONUJĄCE: PODUSZKA/ MATERACYK

Pozycjonery stosowane w kombinacjach z innymi kształtami pozycjonerów; skutecznie zapobiegają powstawaniu odleżyn, zwłaszcza w pozycji bocznej i ginekologicznej. Transparentny pozycjoner 4104-11 przeznaczony jest do stanowisk grzewczych. Trapezowe pozycjonery 4104-8 /4104-13/ 4104-14 zapewniają ochronę stawu kolanowego w operacjach ginekologicznych oraz chronią bark i kość biodrową w chirurgii bocznej.

Na zdjęciu: 4104-3



4104 4104-8/13/14



4104-11 4104-19

Model	Wymiary (cm)
4104-1	30 x 20 x 1.5
4104-2	40 x 24 x 1.5
4104-3	50 x 30 x 1.5
4104-4	17 x 11 x 1.5
4104-5	50 x 15 x 3
4104-6	75 x 30 x 1.5
4104-7	40 x 15 x 5
4104-8	10 x 5 x 2
4104-9	17 x 11 x 2
4104-10	75 x 50 x 2
4104-11 (transparentny)	50 x 30 x 0.6
4104-12	66 x 41 x 1.5

Model	Wymiary (cm)
4104-13	10 x 5.5 x 1
4104-14	6 x 4 x 1
4104-16	70 x 55 x 0.8
4104-17	28 x 23 x 1
4104-18	7 x 4 x 1
4104-19	43 x 28 x 1.3 (z taśmą na rzep)
4104-20	70 x 40 x 1.5
4104-21	40 x 23 x 8
4104-22	14 x 7 x 1
4104-23	45 x 30 x 1.5
4104-24	60 x 50 x 1.5

4105 PASY MOCUJĄCE OCHRONA KOSTEK

Do mocowania i ochrony kostek.



4105



4105-1

Model	Wymiary (cm)
4105	45 x 7 x 1 (całkowita dł. 137 cm)
4105-1	96 x 10 x 2 (całkowita dł. 200 cm)

4109 POZYCJONERY CHRONIĄCE NOGI

Zapewniają ochronę oraz komfort dolnej części nóg w pozycji na plecach.



Model	Wymiary (cm)
4109-1	52 x 18 x 4

5101 UNIWERSALNE PODKŁADKI I MATERACE

Stosowane w kombinacjach z dostępnymi stołami operacyjnymi, zabezpieczają skórę przed uciskiem punktowym i chronią komórki nerwowe.

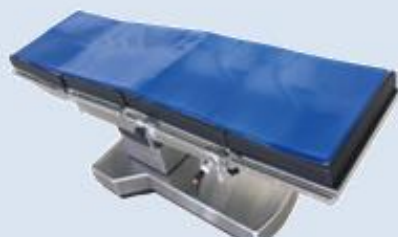

5101-8/10/11/12/15

Model	Wymiary (cm)
5101-1 (głowa)	23 x 50 x 1.5
5101-2 (tułów)	100 x 50 x 1.5
5101-3 (nogi)	50 x 50 x 1.5
5101-4 (tułów z wcięciem)	100 x 50 x 1.5
5101-5 (nogi z wcięciem)	50 x 50 x 1.5
5101-8	170 x 50 x 1.5
5101-9	60 x 25 x 1.5



5101 (bez wcięcia)

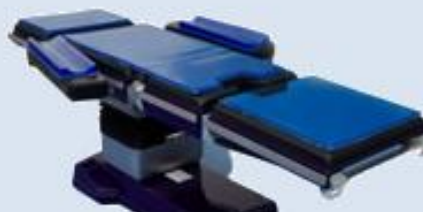

5101-4/5 (z wcięciem)

Model	Wymiary (cm)
5101-10	180 x 50 x 1.5
5101-11	170 x 52 x 1.5
5101-12	170 x 70 x 1.5
5101-13	115 x 50 x 1.25
5101-14	62 x 34 x 0.7
5101-15	180 x 80 x 1.5

7101 POZYCJONERY W KSZTAŁCIE PODUSZKI

Pozycjonery o wszechstronnym zastosowaniu, wykorzystywane przy wielu zabiegach w tym: zabiegach okulistycznych, tracheotomii, tyreoidektomii oraz zabiegach na migdałkach. Eliminują konieczność korzystania z worków z piaskiem.



7101

Model	Wymiary (cm)
7101-1	36 x 22 x 5
7101-2	46 x 10 x 5
7101-3	35 x 11 x 5
7101-4	25 x 11 x 5

8101 POZYCJONERY PUNKTOWE

Zapewniają ochronę punktową wybranych części ciała podczas zabiegów.



8101

Model	Wymiary (cm)
8101-1	Ø 4 x 1
8101-2	Ø 8 x 1
8101-3	Ø 14 x 1

RP01
FOLIA NAPRAWCZA

Model **Wymiary (cm)**
RP01 9 x 12

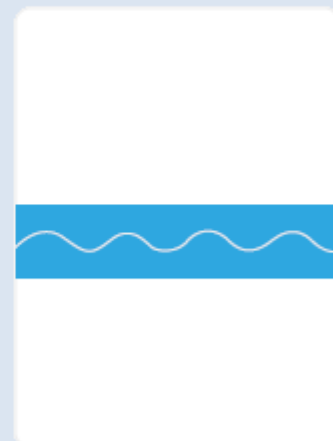

IMPORTER / DYSTRYBUTOR

WARDA

WARDA Sp. z o.o., Przytęki, ul. Korzenna 5, 86-005 Białe Błota
Tel.: 607151979, Fax: +48 52 5610863
e-mail: biuro@warda-warda.pl
www.wardamed.pl

Kontakt:

Polska Północna: 792 080 689
Polska Południowa: 575 070 463