



Pałeczki do wymazów

WYTWÓRCA: NUOVA APTACA S.r.l., Włochy

DYSTRYBUTOR: ZARYS international Group
Sp. z o.o. Sp.k., Polska

ZASTOSOWANIE:

- do pobierania wymazów

WŁAŚCIWOŚCI:

- pałeczka umieszczona w polipropylenowej probówce bez podłoża
- probówka o średnicy 12 mm i długości 150 mm
- wygodna w transporcie
- z etykietą do opisu
- sterylna



KOD	RODZAJ MATERIAŁU PAŁECZKI	RODZAJ MATERIAŁU KWACZYKA	SPOSÓB PAKOWANIA
2150/SG	drewno	bawełna	luzem
2150/SG/CS	drewno	bawełna	indywidualne papier/folia
2160/SG	plastik	sztuczny jedwab	luzem
2160/SG/CS	plastik	sztuczny jedwab	indywidualne papier/folia
2170/SG	aluminium	sztuczny jedwab	luzem
2170/SG/CS	aluminium	sztuczny jedwab	indywidualne papier/folia



Pałeczki do wymazów z podłożem AMIES

WYTWÓRCA: COPAN ITALIA S.p.A., Włochy

DYSTRYBUTOR: ZARYS I. G. Sp. z o.o. Sp. K.

ZASTOSOWANIE:

- Wymazówki z podłożem transportowym AMIES
- Zalecane szczególnie do transportu próbek drobnoustrojów z grupy tlenowców

WŁAŚCIWOŚCI:

- Sterylne
- W próbówce wykonanej z polipropylenu o średnicy 12 x 150 mm
- Pakowane indywidualnie w rozrywalne opakowanie



ROZMIAR I KOD:

KOD	TYP
301/SG	KOŃCÓWKA RAYON, PAŁECZKA PLASTIKOWA
301/AL/SG	KOŃCÓWKA RAYON, PAŁECZKA ALUMINIOWA



WORECZEK DO POBIERANIA PRÓBEK MOCZU sterylny

TD-27

zał. nr 3 do p. 2 pp. 2.3

wydanie II

data: 2016-03-21

zmiana z dnia: 2021-12-22

WYTWÓRCA: ZARYS International Group spółka z ograniczoną odpowiedzialnością spółka komandytowa

ADRES: ul. Pod Borem 18, 41-808 Zabrze, Poland, tel. +48 32 271 69 91, fax. +48 32 274 72 84

ZASTOSOWANIE:

- Wyrób przeznaczony jest do zbiórki moczu i pobierania próbek u niemowląt i małych dzieci

WŁAŚCIWOŚCI:

- bezlątkowy woreczek o pojemności 100ml, o wymiarze 19cm x 7cm
- wykonany z delikatnej, mocnej folii PE
- czytelna, łatwa do odczytu skala worka, adekwatna do pomiaru diurezy, o wysokiej dokładności pomiaru co 10ml
- samoprzylepna część woreczka pokryta antyalergicznym, wysokiej jakości klejem
- dotychczasowe uszczelnienie wykonane z antyalergicznego pianki zabezpiecza przed sklejeniem się ścianek woreczka, dzięki czemu możliwy jest swobodny spływ moczu
- dostępny w wersji dla dziewczynek oraz dla chłopców
- zapewnia możliwość optymalnego pobrania próbek moczu od niemowląt i małych dzieci
- jednorazowego użytku
- sterylny, sterylizowany tlenkiem etylenu
- pakowany pojedynczo w opakowanie foliowe



ROZMIAR I KOD

NUMER KATALOGOWY	POJEMNOŚĆ	WERSJA	TYP	OPAKOWANIE HANDLOWE	OPAKOWANIE TRANSPORTOWE
WMCH-001	100 ml	dla chłopców	z gąbką	100 szt.	25 x 100 szt.
WMCH-002	100 ml	dla chłopców	bez gąbki	100 szt.	25 x 100 szt.
WMDZ-001	100 ml	dla dziewczynek	z gąbką	100 szt.	25 x 100 szt.
WMDZ-002	100 ml	dla dziewczynek	bez gąbki	100 szt.	25 x 100 szt.



WOREK DO ZBIÓRKI MOCZU sterylny

TD-27

zał. nr 3 do p. 2 pp. 2.3

wydanie II

data: 2016-03-21

zmiana z dnia: 2021-12-22

WYTWÓRCA: ZARYS International Group spółka z ograniczoną odpowiedzialnością spółka komandytowa

ADRES: ul. Pod Borem 18, 41-808 Zabrze, Poland, tel. +48 32 271 69 91, fax. +48 32 274 72 84

ZASTOSOWANIE:

- Wyrób przeznaczony jest do dobowego, pozaustrojowego zbierania moczu i innych płynów ustrojowych

WŁAŚCIWOŚCI:

- bezląteksowy worek o pojemności 2000ml wykonany z PCV o grubości 0,22mm (podwójna ścianka)
- podwójnie zgrzewana folia w celu maksymalnego zabezpieczenia przed rozerwaniem
- skuteczna zastawka antyrefluksyjna (bezzwrotna)
- szczelny zawór spustowy szybkiego opróżniania typu poprzecznego (T), obsługiwany jedną ręką
- dren łączący zakończony uniwersalnym łącznikiem schodkowym, standardowa długość drenu 90cm (dostępne również długości 110, 130, 150cm)
- dren wykonany z materiału zapobiegającego jego zaginaniu i skręcaniu się, zapewniający swobodny i skuteczny odpływ moczu
- czytelna, łatwa do odczytu skala worka, adekwatna do pomiaru diurezy, dokładność pomiaru co 100ml
- wzmocnione otwory do podwieszenia pasujące do standardowych wieszaków
- tylna ścianka biała, ułatwiająca wizualizację moczu
- jednorazowego użytku
- sterylny, sterylizowany tlenkiem etylenu
- pakowany pojedynczo w opakowanie foliowe



ROZMIAR I KOD

NUMER KATALOGOWY	POJEMNOŚĆ	DŁUGOŚĆ DRENU	OPAKOWANIE HANDLOWE	OPAKOWANIE TRANSPORTOWE
WMD2000-90	2000 ml	90 cm	10 szt.	25 x 10 szt.
WMD2000-150	2000 ml	150 cm	10 szt.	25 x 10 szt.



WIESZAK NA WORKI DO ZBIÓRKI MOCZU

TD-28-I.2.c-1.1

wydanie I

data: 2021-07-01

zmiana z dnia: 2021-12-22

PRODUCENT: ZARYS International Group spółka z ograniczoną odpowiedzialnością spółka komandytowa**ADRES:** ul. Pod Borem 18, 41-808 Zabrze; tel. +48 32 271 69 91, fax. +48 32 274 72 84; www.zarys.pl**KLASYFIKACJA** wyrób medyczny klasy I zgodny z Rozporządzeniem PE i Rady (UE) 2017/745 (MDR)**PRZEWIDZIANE ZASTOSOWANIE**

- wyrób stosowany do zawieszania standardowych worków na mocz w celu zapewnienia prawidłowej zbiórki moczu.

WŁAŚCIWOŚCI

- wykonany z mocnego i trwałego tworzywa sztucznego
- specjalne umocowanie zapobiegające załamywaniu się drenu
- pasuje do okrągłych i kwadratowych ram łóżek
- dwa uchwyty po każdej stronie umożliwiające powieszenie worków o różnych rozmiarach
- nazwa wytwórcy umieszczona na produkcie
- nie zawiera lateksu
- nie zawiera ftalanów
- wielorazowego użytku
- niesterylny
- okres trwałości: 5 lat



NUMER KATALOGOWY	ROZSTAW UCHWYTÓW	KOLOR	OPAKOWANIE	
WNM01	~115 mm ~155 mm	niebieski	pośrednie transportowe	50 szt. (kartonik) 4 x 50 szt. (karton)

Materiał marketingowy przeznaczony dla osób wykonujących zawód medyczny.

Opracowanie: G.K. – Specjalista ds. Sprzętu Medycznego ZARYS International Group sp. z o.o. sp.k.

strona 1 / 1

Żadna część niniejszego dokumentu nie może być zmieniana lub kopiowana bez zgody ZARYS International Group sp. z o.o. sp.k.

rev.2021.01



WOREK NA WYMIOCINY

TD-58-I.2.c-1

wydanie I

data: 2021-07-01

zmiana z dnia: 2021-12-22

PRODUCENT: ZARYS International Group spółka z ograniczoną odpowiedzialnością spółka komandytowa**ADRES:** ul. Pod Borem 18, 41-808 Zabrze; tel. +48 32 271 69 91, fax. +48 32 274 72 84; www.zarys.pl**KLASYFIKACJA** wyrób medyczny klasy I zgodny z Rozporządzeniem PE i Rady (UE) 2017/745 (MDR)

PRZEWIDZIANE ZASTOSOWANIE

- wyrób jednorazowego użytku przeznaczony do zbiórki treści żołądkowej podczas wymiotów u pacjenta.

WŁAŚCIWOŚCI

- wykonany z wytrzymałej, przezroczystej folii LDPE w kolorze niebieskim lub czerwonym, umożliwiającej obserwację wydzieliny
- szeroki wlot worka zabezpieczony polipropylenowym kołnierzem
- obręcz kołnierza w kształcie koła zapewnia pewny chwyt, ułatwia manewrowanie workiem zmniejszając ryzyko zanieczyszczenia treścią
- kołnierz wyposażony w specjalne nacięcie umożliwiające zamknięcie worka i higieniczną utylizację treści wymiotnej - „skręć i zaczep”
- pojemność całkowita worka: 2000 ml
- dokładna skala pomiarowa (od 10 ml do 100 ml co 10 ml (liczbowo co 20 ml) i od 100 do 2000 ml co 100 ml) umieszczona na worku, pozwala na dokładne oszacowanie objętości płynu
- kierunek odczytu skali dla małych objętości oznaczony grotem
- nazwa wyrobu, nazwa producenta oraz obrazkowa instrukcja użycia nadrukowane bezpośrednio na worku
- nie zawiera lateksu
- nie zawiera ftalanów
- jednorazowego użytku
- niesterylny
- okres trwałości: 5 lat

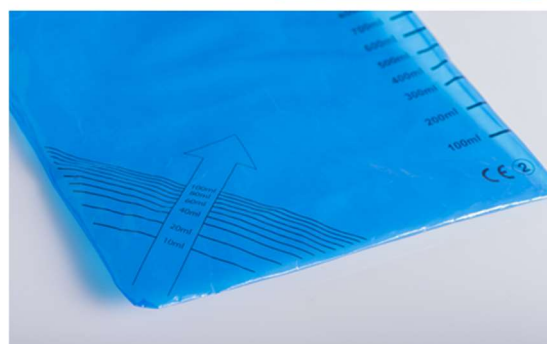

NUMER KATALOGOWY	POJEMNOŚĆ	KOLOR	OPAKOWANIE	
WW-01	2000 ml	niebieski	pośrednie transportowe	20 szt. (folia) 30 x 20 (karton)
WW-02	2000 ml	czerwony	pośrednie transportowe	20 szt. (folia) 30 x 20 (karton)

Materiał marketingowy przeznaczony dla osób wykonujących zawód medyczny.

Opracowanie: G.K. – Specjalista ds. Sprzętu Medycznego ZARYS International Group sp. z o.o. sp.k.

strona 1 / 1

Żadna część niniejszego dokumentu nie może być zmieniana lub kopiowana bez zgody ZARYS International Group sp. z o.o. sp.k.

rev.2021.01

Nerka medyczna 20 cm; Nerka medyczna 28 cm

Przedsiębiorstwo Produkcyjne KAMED-Plus

Dezynfekcja i sterylizacja: wyrób można sterylizować w atmosferze suchego powietrza o temperaturze 130 °C, oraz w autoklawie w atmosferze sprężonej pary wodnej w temperaturze 126°C. Można go myć i dezynfekować powszechnie używanymi do tego celu środkami.

Wyrób posiada Deklarację Zgodności z wymaganiami Dyrektywy 93/42. Przeprowadzono procedurę nadania mu znaku CE, oraz został wpisany do Rejestru Wyrobów Medycznych Urzędu Rejestracji Produktów Leczniczych, Wyrobów Medycznych i Produktów Biobójczych.

Nerka medyczna, to nieoceniony produkt pomocny podczas codziennych zabiegów higienicznych, stosowana także przy karmieniu i zmianie opatrunków. Miska znajduje szerokie zastosowanie nie tylko w placówkach służby zdrowia, z powodzeniem może być wykorzystywana w warunkach domowych.

Nerka medyczna 20cm

NM-005

Właściwości:

Materiał: polipropylen

Kolor: biały

Waga: 70g



Nerka medyczna 28cm

NM-006

Właściwości:

Materiał: polipropylen

Kolor: biały

Waga: 120g





ZACISKACZ DO PĘPOWINY

zał.nr 3 do p. 2 pp. 2.3

wydanie I

data 2017-02-14

TD-10

zmiana z dnia: 2021-12-22

WYTWÓRCA: ZARYS International Group spółka z ograniczoną odpowiedzialnością spółka komandytowa

ADRES: ul. Pod Borem 18, 41-808 Zabrze, Poland, tel. +48 32 271 69 91, fax. +48 32 274 72 84

ZASTOSOWANIE:

- Do zaciśnięcia pępowiny noworodka na sali porodowej w celu zamknięcia światła pępowinowych naczyń krwionośnych po odcięciu od łóżyska

WŁAŚCIWOŚCI:

- Wykonany z polipropylenu
- Bezpieczne ząbki zaciskowe o zaokrąglonych krawędziach nie powodują przecinania pępowiny
- Ząbkowane ramiona stabilizują zaciskacz na pępowinie, po zamknięciu nie ma możliwości ponownego otwarcia zaciskacza
- Podwójna blokada zapobiega przypadkowemu otwarciu ramion zaciskacza
- Rozmiar uniwersalny
- Jednorazowego użytku
- Niepirogenny
- Nie zawiera lateksu
- Nie zawiera szkodliwych dla zdrowia dziecka ftalanów
- Sterylny, sterylizowany tlenkiem etylenu
- Termin ważności: 5 lat
- Pakowanie: 1 sztuka/papier-folia



ROZMIAR I KOD

NUMER KATALOGOWY	ROZMIAR	KOLOR	OPAKOWANIE JEDNOSTKOWE	OPAKOWANIE ZBIORCZE	OPAKOWANIE TRANSPORTOWE
ZDPB	uniwersalny	biały	1 szt.	50 szt.	50 x 50szt.



Kubek na mocz z zakrętką

- ◆ **Pojemność 100ml**
- ◆ **Wykonany z polipropylenu**
- ◆ **Posiada podziałkę**
- ◆ **Średnica podstawy 44mm**

Nr katalogowy

BE 05 – niesterylny

BE 080 - sterylny, pakowane pojedynczo





Pojemniki uniwersalne

WYTWÓRCA: NUOVA APTACA S.r.l., Włochy

DYSTRYBUTOR: G.C.Z.M. ZARYS Sp. z o.o., Polska

ZASTOSOWANIE:

- Pojemniki na próbki, płyny ustrojowe

WŁAŚCIWOŚCI:

- Wykonane z polipropylenu
- Z nakrętką
- Pojemność 25 ml
- Rozmiar Ø 25 x 90 mm



ROZMIAR I KOD:

KOD	PAKOWANIE	KOLOR NAKRĘTKI
2680	100 SZT/WOREK	NIEBIESKI
2680/E	Z ETYKIETĄ, 100SZT/WOREK	NIEBIESKI
2680/SG	STERYLNE, 100 SZT/WOREK	CZERWONY
2680/SG/CS	STERYLNE, PAKOWANE INDYWIDUALNE	CZERWONY



Pojemniki na kał

WYTWÓRCA: NUOVA APTACA S.r.l., Włochy

DYSTRYBUTOR: G.C.Z.M. ZARYS Sp. z o.o., Polska

ZASTOSOWANIE:

- Pojemniki na kał

WŁAŚCIWOŚCI:

- Wykonane z polistyrenu
- Z łopatką
- Z wieczkiem wciskanym
- Pojemność 18 ml
- Rozmiar Ø 22 x 63 mm



ROZMIAR I KOD:

KOD	PAKOWANIE	KOLOR WIECZKA
1011	250 SZT/WOREK	NIEBIESKI
1011/SG	STERYLNE, 250 SZT/WOREK	CZERWONY
1011/SG/CS	STERYLNE, PAKOWANE INDYWIDUALNIE	CZERWONY



OPASKA IDENTYFIKACYJNA

TD-22-I.2.c-1

wydanie I

data: 2021-07-01

zmiana z dnia: 2021-12-22

PRODUCENT: ZARYS International Group spółka z ograniczoną odpowiedzialnością spółka komandytowa**ADRES:** ul. Pod Borem 18, 41-808 Zabrze; tel. +48 32 271 69 91, fax. +48 32 274 72 84; www.zarys.pl**KLASYFIKACJA**

wyrób medyczny klasy I zgodny z Rozporządzeniem PE i Rady (UE) 2017/745 (MDR)

PRZEWIDZIANE ZASTOSOWANIE

- wyrób jednorazowego użytku stosowany do identyfikacji i podawania podstawowych informacji o pacjencie w celu zapobiegania błędom medycznym i zapewnienia bezpieczeństwa pacjentowi.

WŁAŚCIWOŚCI

- trwała opaska na nadgarstek charakteryzująca się dużą odpornością na wilgoć, działanie mydeł, środków do dezynfekcji rąk i innych cieczy stosowanych w szpitalach
- wykonana z miękkiego i delikatnego winylu
- elastyczna, delikatna, lekka i łatwa w użyciu
- zaokrąglone brzegi zapobiegają przed zranieniem
- wysoka wytrzymałość na rozciąganie
- oznaczenie kolorystyczne w zależności od przeznaczenia
- jednorazowe, zatrzaskowe zapięcie zabezpieczające przed przypadkowym otwarciem
- dostępna w wersji z polem do opisu bezpośrednio na opasce oraz z wkładaną karteczką
- niealergizująca
- nie zawiera lateksu
- nie zawiera ftalanów
- jednorazowego użytku
- niesterylna
- okres trwałości: 5 lat



NUMER KATALOGOWY	PRZEZNACZENIE	KOLOR	TYP	OPAKOWANIE	
OPD-B-01	dzieci i dorośli	biały	z wkładaną karteczką	pośrednie transportowe	100 szt. (kartonik) 50 x 100 szt. (karton)
OPD-B-02	dzieci i dorośli	biały	z polem do opisu	pośrednie transportowe	100 szt. (kartonik) 50 x 100 szt. (karton)
OPN-R-01	noworodki	różowy	z wkładaną karteczką	pośrednie transportowe	100 szt. (kartonik) 50 x 100 szt. (karton)
OPN-N-01	noworodki	niebieski	z wkładaną karteczką	pośrednie transportowe	100 szt. (kartonik) 50 x 100 szt. (karton)

TERMOMETR KLINICZNY CLASSIC EXATHERM

Producent: EXATHERM, Czechy

Termometr posiada praktyczne, nowe etui z plastyczną końcówką służące jednocześnie do przechowywania oraz strzepywania temperatury po jej pomiarze kilkoma lekkimi machnięciami ręką. Zasada działania oraz metody pomiarowe tak jak w przypadku termometru rtęciowego - dokładny i bezpieczny, - nie zawiera rtęci - ciecz pomiarowa : mieszanina kilku nietoksycznych metali ciekłych: stop galu, indu i cyny - przyjazny dla środowiska - przeciwalergiczny



Zakres pomiaru: od + 35 ° C do + 42 ° C

Podział: 0,1 ° C

Dokładność: + 0,1 ° C / -0,15 ° C

Kapilara pryzmatyczna: niebieska

- skala papieru

- nietoksyczny i przyjazny dla środowiska

Opakowanie: plastikowe pudełko

Szpatułka laryngologiczna drewniana sterylna

WYTWÓRCA:	Conall Health Co., Limited, Room 112, Building 2, No. 561 Hangnan Road, 200137 Shanghai			
ZASTOSOWANIE:	<ul style="list-style-type: none"> Wyrób przeznaczony diagnostycznego badania jamy ustnej 			
WŁAŚCIWOŚCI:	<ul style="list-style-type: none"> Wykonana z drewna brzoźowego Zaokrąglone brzozy oraz krawędzie zapobiegające przed zranieniem Daleki zasięg dzięki odpowiedniej długości Nie zawiera lateksu Nie zawiera ftalanów Jednorazowego użytku Sterylizowana radiacyjnie Termin ważności: 5 lat Pakowanie: 1 sztuka, opakowanie papier/papier 			
ROZMIAR I KOD:	KOD	ROZMIAR	OPAKOWANIE HANDLOWE	Opakowanie transportowe
	SLS-001	150 mm x 17 mm	100 szt.	20 x 100 szt.
OPRACOWANO NA PODSTAWIE:	materiałów marketingowych firmy: Conall Health Co., Limited, Shanghai			



WOREK DO LEWATYWY niesterylny

TD-33-I.2.c-1.2

wydanie I

data: 2021-07-01

zmiana z dnia: 2021-12-22

PRODUCENT: ZARYS International Group spółka z ograniczoną odpowiedzialnością spółka komandytowa**ADRES:** ul. Pod Borem 18, 41-808 Zabrze; tel. +48 32 271 69 91, fax. +48 32 274 72 84; www.zarys.pl**KLASYFIKACJA**

wyrób medyczny klasy I zgodny z Rozporządzeniem PE i Rady (UE) 2017/745 (MDR)

PRZEWIDZIANE ZASTOSOWANIE

- wyrób jednorazowego użytku stosowany do wprowadzenia przez odbył płynu do jelita grubego w celu usunięcia mas kałowych i pobudzenia ruchu perystaltycznego jelit.

WŁAŚCIWOŚCI

- worek o pojemności 1500 ml z otworem do zawieszenia
- wykonany z medycznego PVC
- skalowany cyfrowo co 250 ml
- dren o długości 115 cm z zaciskiem przesuwным zakończony atraumatycznym otworem i jednym otworem bocznym
- natłuszczona końcówka drenu zabezpieczona zatyczką
- nie zawiera lateksu
- jednorazowego użytku
- niesterylny
- okres trwałości: 5 lat

NUMER
KATALOGOWY

WLN

POJEMNOŚĆ

1500 ml

OPAKOWANIE





transportowe

100 szt. (karton)

Cewnik rektalny

WYTWÓRCA:	Bicakilar, Turcja			
ZASTOSOWANIE:	<ul style="list-style-type: none"> do podawania leku, płukania odbytnicy, czyszczenia jelita, likwidacji wzdęć, eksploracji kolostomii 			
WŁAŚCIWOŚCI:	<ul style="list-style-type: none"> wykonany z miękkiego, termoplastycznego PCV o zmrożonej powierzchni wykonany z materiału, który przez odpowiedni stopień twardości jest odporny na załamania i skręcanie się atraumatyczny, lekko zaokrąglony zamknięty koniec dystalny w celu umożliwienia precyzyjnego wprowadzenia dwa otwory boczne o łagodnych krawędziach kolorystyczne oznaczenie rozmiaru na łączniku długość 40 cm nie zawiera lateksu nie zawiera ftalanów jednorazowy sterylizowany tlenkiem etylenu termin ważności: 5 lat pakowanie: 1 sztuka/papier-folia 			
ROZMIAR I KOD:	NUMER KATALOGOWY	ROZMIAR	KOLOR	OPAKOWANIE TRANSPORTOWE
	199 1801 1	CH 18	czerwony	10 x 100 szt.
	199 2001 1	CH 20	żółty	10 x 100 szt.
	199 2201 1	CH 22	fioletowy	10 x 100 szt.
	199 2401 1	CH 24	ciemnoniebieski	10 x 100 szt.
	199 2501 1 *	CH 25	szary	10 x 100 szt.
	199 2601 1	CH 26	biały	10 x 75 szt.
	199 2801 1	CH 28	zielony	10 x 75 szt.
	199 3001 1	CH 30	srebrnoszary	10 x 75 szt.
	199 3201 1 *	CH 32	brązowy	10 x 75 szt.
199 3501 1 *	CH 35	jasnoszary	10 x 75 szt.	
* - produkt dostępny na zamówienie				
OPRACOWANO NA PODSTAWIE:	materiałów marketingowych firmy: Bicakilar, Turcja			

POJEMNIKI NA ODPADY MEDYCZNE

WYTWÓRCA:	PLASPOL Sp. z o.o. ul. Jagiellońska 85/87, 42-200 Częstochowa, Polska				
ZASTOSOWANIE:	<ul style="list-style-type: none"> Pojemniki jednorazowego użytku do zbierania stałych, niebezpiecznych odpadów medycznych Po zapelnieniu 2/3 objętości i zamknięciu, pojemnik przekazuje się w całości do utylizacji. 				
WŁAŚCIWOŚCI:	<ul style="list-style-type: none"> Pojemniki na odpady medyczne posiadają atest PZH. Wykonane są z tworzywa sztucznego – polipropylenu. Odporne na przebicia. Szczelne dwustopniowe zamykanie umożliwiające bezpieczne zbieranie odpadów. Elementy składowe: puszka z otworem wrzutowym (poj. 0,2l – 2l) lub wiaderko, pokrywa z wieczkiem do zamknięcia otworu wrzutowego, uchwyt (poj. 3,5l – 20l). Pojemniki o objętości: 1l, 2l, 3,5l, 10l i 20l mają kształt wiaderka o podstawie okrągłej, a o objętości 0,2l i 0,7l o podstawie owalnej. Są w żółtym (poj. 0,7l, 1l, 2l, 3,5l, 5l, 10l) lub czerwonym kolorze (poj. 0,2l, 0,7l, 1l, 2l, 3,5l, 5l, 10l oraz 20l) w zależności od rodzaju zbieranych do nich odpadów. Pojemniki żółte wyposażone są w pokrywy w czerwonym kolorze (poj. 0,7l - 2l) lub żółte pokrywy z czerwonym wieczkiem zaopatrzonym w otwór wrzutowy (poj. 3,5l - 10l). Zaopatrzone są w etykietę z międzynarodowym znakiem ostrzegawczym i instrukcją użytkowania. Otwór wrzutowy o średnicy do 90mm dla pojemników od 1 do 10 litrów a dla pojemnika 20 litrów to 120mm. Średnica otworu dla pojemnika 0,7l wynosi 40mm, z wycięciami umożliwiającymi oddzielenie igły od strzykawki. 				
	 0,7l 1l 2l				
	 3,5l 5l 10l				
	 0,2l 0,7l 1l				
	 2l 3,5l 5l				
	 10l 20l				
ROZMIAR I KOD:	KOD	POJEMNOŚĆ (LITRY)	WYSOKOŚĆ (MM)	ŚREDNICA GÓRNA / DOLNA (MM)	OTWÓR WRZUTOWY (MM)
	nie jest stosowany	0,2	130	Owal 85-27 / 75-25	na zużyte igły
		0,7	120	Owal 100/95	40
		1	120	120/110	90
		2	220	120/105	90
		3,5	130	230/200	90
		5	190	230/200	90
		10	245	280/235	90
		20	300	350/300	120
OPRACOWANO NA PODSTAWIE:	materiałów marketingowych firmy: PLASPOL Sp. z o.o., Polska				

PRODUCENT: ZARYS International Group spółka z ograniczoną odpowiedzialnością spółka komandytowa

ADRES: ul. Pod Borem 18, 41-808 Zabrze, Poland, tel. +48 32 271 69 91, fax. +48 32 274 72 84

ZASTOSOWANIE:

- Przeznaczony do zbierania stałych, niebezpiecznych odpadów medycznych np. igieł, kaniul dożylnych, strzykawek, rękawiczek jednorazowego użytku, itp.
- Umożliwia bezpieczne składowanie, transport i utylizację odpadów medycznych, zapewniając bezpieczeństwo pod względem norm higieniczno-sanitarnych jak i bezpieczeństwo mechaniczne zapobiegając niepożądanym zdarzeniom takim jak zakłucia i skaleczenia w czasie wyrzucania ostrych odpadów u personelu medycznego.



WŁAŚCIWOŚCI:

- Pojemnik w całości wykonany z polipropylenu (PP) metodą wtrysku
- Wyposażony w wygodny uchwyt do przenoszenia w kolorze białym
- Pokrywa wyposażona w rozetkowy otwór wrzutowy oraz dwa otwory umożliwiające oddzielenie ostrzy od trzonków, igieł od strzykawek, itp.
- Dwufunkcyjne wieko umożliwiające tymczasowe lub permanentne zamknięcie pojemnika
- Posiada wysoką wytrzymałość na odkształcenia mechaniczne
- Produkowany w czerwonym kolorze ostrzegawczym, inne kolory (żółty, niebieski) dostępne na zamówienie
- Zaopatrzone w etykietę z międzynarodowym znakiem ostrzegawczym oraz miejscem na bezproblemowe wpisanie danych odpadów nawet za pomocą długopisu
- Nie zawiera lateksu i ftalanów
- Jednorazowego użytku
- Niesterylne



ROZMIAR I KOD

NUMER KATALOGOWY	POJEMNOŚĆ	ŚREDNICA DOLNA	ŚREDNICA GÓRNA	WYSOKOŚĆ	KOLOR POJEMNIKA	KOLOR POKRYWY	OPAKOWANIE TRANSPORTOWE
POM-05000R	5L	190 mm	230 mm	210 mm	czerwony	czerwony	20 szt. (folia)
POM-05000Y	5L	190 mm	230 mm	210 mm	żółty	czerwony	20 szt. (folia)
POM-05000B	5L	190 mm	230 mm	210 mm	niebieski	niebieski	20 szt. (folia)



Pojemniki na preparaty histopatologiczne

WYTWÓRCA: NUOVA APTACA S.r.l., Włochy

DYSTRYBUTOR: ZARYS international Group

Sp. z o.o. Sp.k., Polska

ZASTOSOWANIE:

- Przeznaczone są do przechowywania i transportu próbek histopatologicznych

WŁAŚCIWOŚCI:

- Wykonane z wysokiej jakości materiału medycznego
- Posiadają wieczko zabezpieczające przed wyciekami
- Zaopatrzone w uchwyt od pojemności 2300ml
- Można je sterylizować w autoklawie
- Odporny na formalinę



ROZMIAR I KOD:

KOD	POJEMNOŚĆ	ROZMIAR
14150	150 ml	Ø 69 x 66 mm
14155	250 ml	Ø 92 x 61 mm
14160	500 ml	Ø 122 x 63 mm
14170	1000 ml	Ø 122 x 134 mm
14175	2300 ml	Ø 169 x 154 mm

APTACA



14180	3000 ml	Ø 189 x 135 mm
14185	5000 ml	Ø 214 x 182 mm



Pojemniki na preparaty histopatologiczne

WYTWÓRCA: NUOVA APTACA S.r.l., Włochy

DYSTRYBUTOR: G.C.Z.M. ZARYS Sp. z o.o., Polska

ZASTOSOWANIE:

- Przeznaczone są do przechowywania i transportu próbek histopatologicznych

WŁAŚCIWOŚCI:

- Wykonane z wysokiej jakości materiału medycznego
- Posiadają wieczko zabezpieczające przed wyciekami
- Można je sterylizować w autoklawie
- Odporny na formalinie



ROZMIAR I KOD:

KOD	POJEMNOŚĆ	ROZMIAR
14142	500 ml	Ø 120 x 80 mm
14143	1000 ml	Ø 120 x 115 mm
14144	1500 ml	Ø 120 x 150 mm



Pojemniki na preparaty histopatologiczne

WYTWÓRCA: NUOVA APTACA S.r.l., Włochy

DYSTRYBUTOR: ZARYS international Group

Sp. z o.o. Sp.k., Polska



ZASTOSOWANIE:

- Przeznaczone są do przechowywania i transportu próbek histopatologicznych

WŁAŚCIWOŚCI:

- Wykonane z wysokiej jakości materiału medycznego
- Posiadają wieczko zabezpieczające przed wyciekami /żółte
- Można je sterylizować w autoklawie
- Odporny na formalinie

ROZMIAR I KOD:

KOD	POJEMNOŚĆ	ROZMIAR
14120	20 ml	Ø 35 x 44 mm
14121	40 ml	Ø 47 x 39 mm
14122	60 ml	Ø 47 x 58 mm
14123	90 ml	Ø 47 x 73 mm
14124	120 ml	Ø 55 x 77 mm



14149	160 ml	Ø 58 x 99 mm
14151	250 ml	Ø 95 x 56 mm
14152	500 ml	Ø 95 x 109 mm
14153	1000 ml	Ø 118 x 138 mm

Basen sanitarny plastikowy

- biały



Basen sanitarny (plastikowy) - pomocny w opiece nad pacjentem zmuszonym stale przebywać w łóżku. Pozwala na załatwienie potrzeb fizjologicznych w pozycji leżącej lub pół siedzącej,

Właściwości:

Materiał: polipropylen

Kolor: biały

Waga: 630g (z pokrywką)

Dezynfekcja i sterylizacja: wyrób można sterylizować w atmosferze suchego powietrza o temperaturze 130 °C, oraz w autoklawie w atmosferze sprężonej pary wodnej w temperaturze 126°C. Można go myć i dezynfekować powszechnie używanymi do tego celu środkami.

kod katalogowy: BS-01B



Wyrób posiada Deklarację Zgodności z wymaganiami Dyrektywy 93/42. Przeprowadzono procedurę nadania mu znaku CE, oraz został wpisany do Rejestru Wyrobów Medycznych Urzędu Rejestracji Produktów Leczniczych, Wyrobów Medycznych i Produktów Biobójczych.

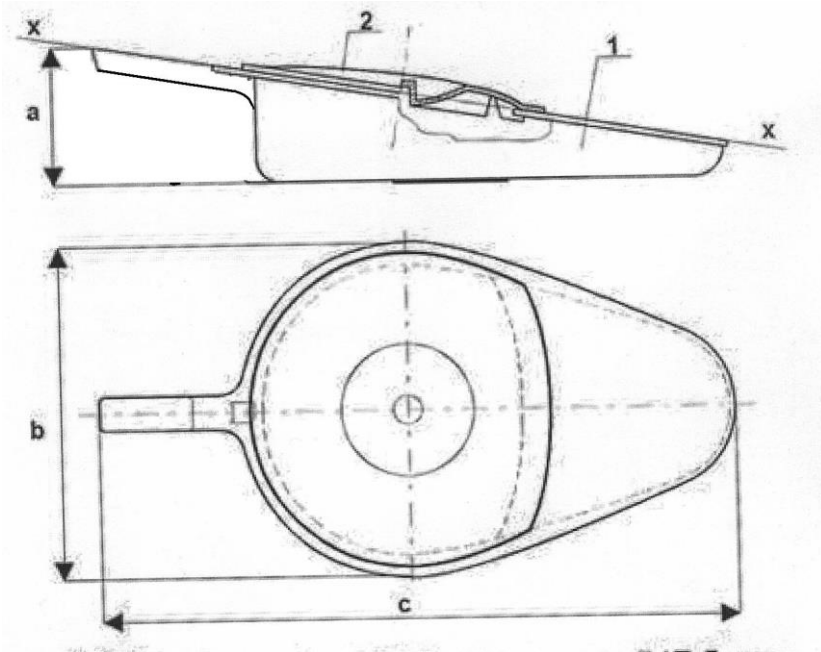

a = 142,0mm b= 299,mm c= 515,0mm

poz. 1 – zbiornik; poz. 2 – pokrywa

rączka – 95 mm



Pojemnik na mocz – kaczka męska 1200ml i damska 600ml

Dezynfekcja i sterylizacja: wyrób można sterylizować w atmosferze suchego powietrza o temperaturze 130 °C, oraz w autoklawie w atmosferze sprężonej pary wodnej w temperaturze 126°C. Można go myć i dezynfekować powszechnie używanymi do tego celu środkami.

Wyrób posiada Deklarację Zgodności z wymaganiami Dyrektywy 93/42. Przeprowadzono procedurę nadania mu znaku CE, oraz został wpisany do Rejestru Wyrobów Medycznych Urzędu Rejestracji Produktów Leczniczych, Wyrobów Medycznych i Produktów Biobójczych. Pojemnik na mocz – kaczka męska (plastikowa) - pomocna w opiece nad pacjentem zmuszonym stale przebywać w łóżku. Pozwala na załatwienie potrzeb fizjologicznych w pozycji leżącej lub pół siedzącej. Podziałka z boku pozwala na odczyt wydalonego moczu.

Pojemnik na mocz – kaczka męska 1200ml

Kamed KSM-002

Materiał: polipropylen

Kolor: bezbarwny

Waga: 90g (z zatyczką)



Pojemnik na mocz – kaczka damska 600ml

Kamed KSD-004

Materiał: polipropylen

Kolor: bezbarwny

Waga: 130g





Standardowe ostrza chirurgiczne i uchwyty - mocowanie nr 3

Ostrza chirurgiczne nr 6, 9, 10, 10A, 11, E/11, 12, 12D, 14, 15, 15A, 15C, 16 mocowane w uchwytach nr 3, 3L, 5, 7, 9 oraz B3. Uchwyty są wykonane z niklu, niektóre są wykonane ze stali nierdzewnej. Wszystkie uchwyty pakowane są pojedynczo. Uchwyt B3, wykonany jest z lekkiej stali nierdzewnej, pakowany indywidualnie w plastikowe etui.



nr 6 (0216 / 0316)



nr 13 (0239 / -)



nr 9 (0217 / 0317)



nr 14 (0219 / 0319)



nr 10 (0201 / 0301)



nr 15 (0205 / 0305)



nr 10A (0202 / 0302)



nr 15A (0220 / 0320)



nr 11 (0203 / 0303)



nr 15C (0221 / 0321)



nr 11P (0291 / 0391)



nr 15T (0292 / 0392)



nr E/11 Sabre (0263 / -)



nr D/15 Sabre (0265 / -)



nr E11 (0225 / 0325)



nr 16 (0222 / 0322)



nr 12 (0204 / 0304)



nr 40 (0240 / -)



nr 12D (0218 / 0318)

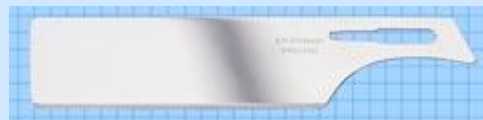

nr SG3

Standardowe ostrza chirurgiczne i uchwyty - mocowanie nr 4

Ostrza chirurgiczne nr 18, 19, 20, 21, 22, 22A, 23, 24, 25, 25A, 26, 27, 36 mocowane w uchwytach nr 4, 4L oraz 6. Uchwyty są wykonane z niklu, niektóre wykonane są ze stali nierdzewnej. Wszystkie uchwyty są pakowane pojedynczo.

Standardowe ostrza chirurgiczne ze stali węglowej (sterylne lub niesterylne) lub ze stali nierdzewnej – odporne na działanie soli fizjologicznej (sterylne). Pakowane w pudełkach po 100 sztuk (noże sterylne są pakowane pojedynczo w folię), schemat ostrza w skali 1:1 na opakowaniu jednostkowym; noże niesterylne pakowane są w folii hermetycznie po 5 sztuk). Ostrza niesterylne dostępne są również w pudełkach po 100 sztuk, pakowane pojedynczo. Ostrza Sabre E/11 oraz D/15 produkowane są ze stali węglowej, tylko w wersji sterylnej w pudełku po 100 sztuk. Oznaczenie numeru i producenta bezpośrednio na ostrzu.



nr 18 (0223 / 0323)



nr B23 Sabre (0190 / -)



nr 19 (0224 / 0324)

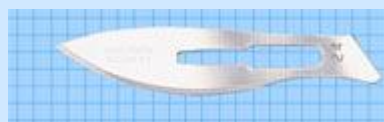

nr 24 (0211 / 0311)



nr 20 (0206 / 0306)



nr 25 (0212 / 0312)



nr 21 (0207 / 0307)



nr 25A (0215 / 0315)



nr 22 (0208 / 0308)



nr 26 (0213 / 0313)



nr 22A (0209 / 0309)



nr 27 (0214 / 0314)



nr 23 (0210 / 0310)



nr 36 (0236 / -)

NUMER KATALOGOWY: (STAL WĘGLOWA / STAL NIERDZEWNA)

Poliestrowa pończocha podgipsowa

WYTWÓRCA: AR MEDICAL

ZASTOSOWANIE:

Poliestrowa pończocha podgipsowa 3M Stockinet w rolce 15,2cm

WŁAŚCIWOŚCI:

- elastyczna, dobrze dopasowuje się do kształtu ciała
- nie chłonie wody w takim stopniu jak zwykła bawełna.
- pakowana pojedynczo w kartonie,
- łatwa do odmierzenia i cięcia na kawałki
- długość 22,8m.



ROZMIAR I KOD:

Nr katalogowy	Rozmiar	Opakowanie
MS01	2,5 cm x 22,8 m	1 szt.
MS02	5 cm x 22,8 m	1 szt.
MS03	7,6 cm x 22,8 m	1 szt.
MS04	10,1 cm x 22,8 m	1 szt.
MS06	15,2 cm x 22,8 m	1 szt.
MS08	20,3 cm x 22,8 m	1 szt.
MS10	25,4 cm x 22,8 m	1 szt.



ZARYS international Group Sp. z o.o. Sp.k.

ul. Pod Borem 18, 41-808 Zabrze, Poland
tel. +48 32 271 69 91 fax. +48 32 274 72 84

www.zarys.com.pl

Szczoteczki chirurgiczne

DYSTRYBUTOR: Zarys International Group

WYTWÓRCA: Nex Medical, Włochy

ZASTOSOWANIE:

- chirurgiczne mycie rąk przed zabiegiem operacyjnym
- skuteczne narzędzie w obniżaniu ryzyka związanego z zakażeniami szpitalnymi. Oczyszczenie dłoni przed zabiegiem znacznie zmniejsza liczbę mikroorganizmów znajdujących się na dłoniach i przedramionach

OPIS PRODUKTU:

- zaawansowane preparaty o szerokim spektrum działania wobec bakterii, grzybów i wirusów
- miękkie i delikatne włosie wykonane z medycznego polietylenu nie powodujące podrażnień skóry
- do każdej szczoteczki dołączony czyścik do paznokci wykonany z polipropylenu
- miękka gąbka poliuretanowa zapewniająca delikatne czyszczenie skóry
- opakowanie kodowane kolorystycznie w zależności od rozmiaru
- szybkie działanie: 3 minutowe chirurgiczne mycie rąk bez podrażnienia skóry
- bez zawartości lateksu
- opakowanie zbiorcze a'40 sztuk w formie podajnika

ROZMIAR I KOD:

Numer katalogowy	Typ	Opakowanie jednostkowe
NEXD1EN044B	sucha	folia / papier
NEXC2EN002B	nasączona 4% roztworem chlorheksydyny	folia
NEXP2EN001B	nasączona 7,5% roztworem jodyny powidonowej	folia



ZARYS International Group Sp. z o. o. Spółka komandytowa
ul. Pod Borem 18, 41-808 Zabrze, Poland
tel. +48 32 271 69 91 fax. +48 32 274 72 84
www.zarys.com.pl

Pojemnik do dobowej zbiórki moczu „Tulipan” 2500ml Kamed-T-001

Pojemnik do dobowej zbiórki moczu (plastikowy) z pokrywką - pomocny w przeprowadzeniu badania moczu zebranego przez całą dobę.

Właściwości:

Materiał: polipropylen

Kolor: transparentny

Waga: 170g (z pokrywką)

Dezynfekcja i sterylizacja: wyrób można sterylizować w atmosferze suchego powietrza o temperaturze

130 °C, oraz w autoklawie w atmosferze sprężonej pary wodnej w temperaturze 126°C.

Można go myć i dezynfekować powszechnie używanymi do tego celu środkami.

Pojemność 2500 ml. Podziałka z boku wyskalowana co 100 ml pozwala na odczyt zebranego moczu.



Wyrób posiada Deklarację Zgodności z wymaganiami Dyrektywy 93/42. Przeprowadzono procedurę nadania mu znaku CE, oraz został wpisany do Rejestru Wyrobów Medycznych Urzędu Rejestracji Produktów Leczniczych, Wyrobów Medycznych i Produktów Biobójczych.



A = 170,0mm

B = 180,0mm

Waga = 150g



safeLANCE

Bezpieczny nakłuwacz automatyczny

TD-52

zał. nr 3 do p. 2 pp. 2.3

wydanie III

data: 2021-07-05

zmiana z dnia: 2021-12-22

WYTWÓRCA: ZARYS International Group spółka z ograniczoną odpowiedzialnością spółka komandytowa**ADRES:** ul. Pod Borem 18, 41-808 Zabrze, Poland, tel. +48 32 271 69 91, fax. +48 32 274 72 84**ZASTOSOWANIE:**

- umożliwia w bezpieczny sposób uzyskiwać próbkę krwi kapilarnej z opuszka palca lub płatka ucha do badań:
 - poziomu glikemii
 - gazometrii i równowagi kwasowo-zasadowej
 - stężenia mleczanów
- znajduje zastosowanie w szpitalach, laboratoriach i gabinetach lekarskich
- polecany szczególnie dzieciom narażonym na wielokrotne nakłucia i reagującym stresem na widok igły

WŁAŚCIWOŚCI:

- trójplaszczynowe ostrze zmniejsza do minimum przykre odczucia
- specjalnie zaprojektowana konstrukcja pozwala na pewny i stabilny chwyt
- dzięki swojej konstrukcji przyrząd automatycznie wprowadza i wycofuje ostrze lancetu z opuszka palca, dzięki czemu igła jest niewidoczna przed i po nakłuciu
- prawidłowo dobrany rozmiar nakłuwacza pozwala pobrać optymalną ilość krwi przy minimalnym bólu pacjenta
- optymalna powierzchnia kontaktu nakłuwacza umożliwia dokładne przyłożenie w wybranym miejscu i wykonanie nakłucia o pożądanej głębokości
- konstrukcja zapewnia bezpieczeństwo dla personelu oraz pacjenta eliminując przypadkowe ukłucie i zakażenie
- doskonałe prowadzenie igły nakłuwacza w korpusie redukuje wibracje, tym samym zmniejszając odczuwanie bólu przez pacjenta i zapobiega uszkodzeniom tkanki skórnej
- Występuje w dwóch rozmiarach:
 - 23G, głębokość nakłucia 1,8 mm – dedykowany dla kobiet i dzieci
 - 21G, głębokość nakłucia 2,4 mm – dedykowany dla mężczyzn
- Nie zawiera lateksu
- Nie zawiera ftalanów
- Jednorazowego użytku
- Sterylizowany radiacyjnie
- Pakowanie: 100 szt. / box

**ROZMIAR I KOD**

NUMER KATALOGOWY	ROZMIAR IGŁY	GŁĘBOKOŚĆ NAKŁUCIA	KOLOR	OPAKOWANIE HANDLOWE	OPAKOWANIE TRANSPORTOWE
NA-18	23 G	1,8 mm	zielony	100 szt.	20 x 100 szt.
NA-24	21 G	2,4 mm	różowy	100 szt.	20 x 100 szt.



Koc ratunkowy, srebrno-złoty, niejałowy thermCARE

TD-07-l.2.c-1.1

wydanie I

data 2021-05-26

zmiana z dnia: 2021-12-22

PRODUCENT: ZARYS International Group spółka z ograniczoną odpowiedzialnością spółka komandytowa**ADRES:** ul. Pod Borem 18, 41-808 Zabrze, Poland; tel. +48 32 271 69 91, fax. +48 32 274 72 84; www.zarys.pl**KLASYFIKACJA**

wyrób medyczny klasy I zgodny z Rozporządzeniem PE i Rady (UE) 2017/745 (MDR)

PRZEWIDZIANE ZASTOSOWANIE

- przeznaczony do zabezpieczenia przed niekorzystnym wpływem warunków atmosferycznych oraz przed wychłodzeniem i przegrzaniem organizmu u osób poszkodowanych w nagłych wypadkach

WŁAŚCIWOŚCI

- termiczny koc ratunkowy wykonany jest z metalicznej folii PET z powłoką aluminiową
- chroni organizm przed wychłodzeniem lub przed nadmiernym przegrzaniem
- w przypadku okrycia poszkodowanego częścią srebrną zapewnia ochronę przed utratą ciepła i wyziębieniem organizmu
- w przypadku okrycia poszkodowanego częścią złotą zapewnia ochronę przed przegrzaniem organizmu
- odporny na uszkodzenia
- kolor srebrno- złoty
- jednorazowego użytku
- niejałowy
- okres trwałości: 5 lat

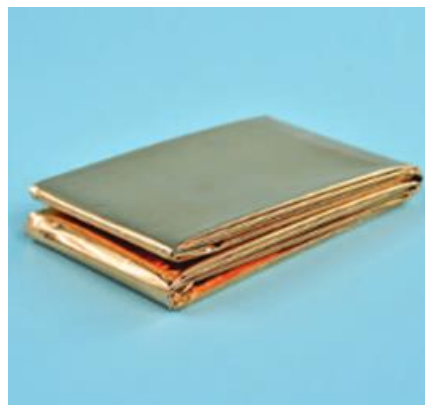

NUMER KATALOGOWY	ROZMIAR	OPAKOWANIE JEDNOSTKOWE (HANDLOWE) WOREK STRUNOWY	OPAKOWANIE POŚREDNIE WOREK FOLIOWY	OPAKOWANIE TRANSPORTOWE KARTON
KR160210	160 cm x 210 cm	1 szt.	12 x 1 szt.	20 x 12 szt.

DYSTRYBUTOR: ZARYS International Group spółka z ograniczoną odpowiedzialnością spółka komandytowa

WYTWÓRCA: TMT TIBBI MEDIKAL MALZ. SAN.ve TIC. LTD. STI , TURCJA

ZASTOSOWANIE:

- Igły do znieczuleń podpajęczynówkowych (łędźwiowych)

WŁAŚCIWOŚCI:

- Krystalicznie przezroczysta nasadka posiadająca wewnątrz powiększoną komorę zwiększającą widoczność oraz umożliwiającą szybką wizualizację płynu mózgowo-rdzeniowego minimalizując jego wypływ
- Barwne oznaczenie nasadek oraz mandrynu
- Igła oraz mandryn wykonane z wysokiej jakości stali nierdzewnej
- Nasadka igły wykonana z poliwęglanu
- Uchwyt mandrynu wykonany z ABS
- Przezroczysta końcówka luer-lock
- Pozbawione lateksu
- Sterylizowane tlenkiem etylenu
- Opakowanie folia/papier



Atrau-com

- *Atraumatyczny, dwupłaszczyznowy szlif*
- *Cienkie ścianki igły*
- *Znikome ryzyko popunkcyjnego bólu głowy*



pencil point

- *Perfekcyjnie wykonane stożkowe zakończenie igły z eliptycznym otworem bocznym umożliwia dostęp do pożądanej lokalizacji bez uszkodzenia tkanki*
- *Znacząco redukuje ryzyko popunkcyjnego bólu głowy*



quincke tip

- *Cienkościenna konstrukcja igły umożliwia szybki wypływ płynu mózgowo-rdzeniowego*
- *Gładkie wykończenie igły zapewnia łatwość penetracji tkanek*
- *Dodatkowe ścięcie końcówki igły zapobiega uszkodzeniom tkanek*

końcówka	Numer katalogowy	Rozmiar	Długość (mm)	Długość (cale)
QUINCKE 	TSPQ1875	18G	75mm	3"
	TSPQ1890	18G	90mm	3,5"
	TSPQ1990	19G	90mm	3,5"
	TSPQ2075	20G	75mm	3"
	TSPQ2090	20G	90mm	3,5"
	TSPQ2190	21G	90mm	3,5"
	TSPQ2240	22G	40mm	1,5"
	TSPQ2275	22G	75mm	3"
	TSPQ2290	22G	90mm	3,5"
	TSPQ22120	22G	120mm	4,75"
	TSPQ2390	23G	90mm	3,5"
	TSPQ2490	24G	90mm	3,5"
	TSPQ2575	25G	75mm	3"
	TSPQK2590	25G	90mm	3,5"
	TSPQ25103	25G	103mm	4"
	TSPQ25120	25G	120mm	4,75"
	TSPQK25120	25G	120mm	4,75"
	TSPQ2690	26G	90mm	3,5"
	TSPQK2690	26G	90mm	3,5"
	TSPQ26120	26G	120mm	4,75"
	TSPQK26120	26G	120mm	4,75"
	TSPQ2790	27G	90mm	3,5"
	TSPQK2790	27G	90mm	3,5"
	TSPQ27103	27G	103mm	4"
	TSPQK27103	27G	103mm	4"
	TSPQ27120	27G	120mm	4,75"
	TSPQK27120	27G	120mm	4,75"
TSPQ2990	29G	90mm	3,5"	
TSPQK2990	29G	90mm	3,5"	
PENCIL POINT 	TSP2290	22G	90mm	3,5"
	TSP2490	24G	90mm	3,5"
	TSPPK2590	25G	90mm	3,5"
	TSPPK25120	25G	120mm	4,75"
	TSPPK2690	26G	90mm	3,5"
	TSPPK2790	27G	90mm	3,5"
	TSPPK27120	27G	120mm	4,75"
	TSP27127	27G	127mm	5"
TSP27151	27G	151mm	6"	
ATRAU-COM 	TSPAK2688	26G	88mm	3,5"

Rozmiary 25G oraz 26G dostępne w wersji bez przewodnicy lub z przewodnicą 20G x 34mm
 Rozmiar 27G dostępny w wersji bez przewodnicy lub z przewodnicą 22G x 34mm
 Na zamówienie dostępne również dowolne średnice i długości igieł



Igły do znieczuleń lędźwiowych

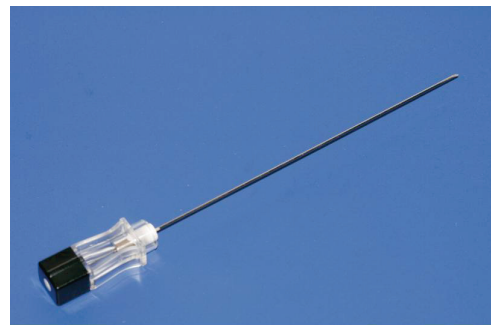

- zastosowanie: znieczulenia lędźwiowe, punkcje
- materiał rurki: stal nierdzewna rurka cienkościenna
- złącze do igły: oznaczenia kolorów zgodne z ISO
- nakładka zabezpieczająca: wykonana z polipropylenu
- metoda sterylizacji: tlenek etylenu
- ostrze: Quinke
- okres przydatności do użycia: 5 lat od daty sterylizacji pod warunkiem, że opakowanie jednostkowe jest nieuszkodzone
- pakowanie: opakowanie jednostkowe typu blister
jednostka handlowa op100szt / karton 2000szt
- toksyczność: nie toksyczne, niepyrogenne
- przechowywanie: suche i przewiewne pomieszczenie

rozmiar mm	rozmiar Gauge	kolor obsadki	nr katalogowy
1.30 x 75	18 G x 3"	czzerwony	900840
1.30 x 88	18 G x 3,5"	czzerwony	900857
1,10 x 88	19 G x 3,5"	jasno zielony	900864
1,10 x 40	19 G x 1,5"	jasno zielony	900871
0,90 x 88	20 G x 3,5"	żółty	900895
0,80 x 88	21 G x 3,5"	zielony	901069
0,70 x 88	22 G x 3,5"	czarny	900901
0,70 x 75	22 G x 3"	czarny	901021
0,70 x 40	22 G x 1,5"	czarny	900918
0,60 x 88	23 G x 3,5"	niebieski	901083
0,55 x 88	24 G x 3,5"	liliowy	901045
0,53 x 88	25 G x 3,5"	pomarańczowy	900925
0,45 x 88	26 G x 3,5"	brązowy	901106
0,40 x 88	27 G x 3,5"	szary	901120



SANViflon

Kaniuła dożylna

TD-15

zał. nr 3 do p. 2 pp. 2.3

wydanie I

data: 2020-10-08

zmiana z dnia: 2021-12-22

WYTWÓRCA: ZARYS International Group spółka z ograniczoną odpowiedzialnością spółka komandytowa

ADRES: ul. Pod Borem 18, 41-808 Zabrze, Poland, tel. +48 32 271 69 91, fax. +48 32 274 72 84

ZASTOSOWANIE:

do kaniulacji naczyń dożylnych, obwodowych w celu:

- wielokrotnej iniekcji leków dożylnych
- dożylniej infuzji roztworów oraz żywienia pozajelitowego nadającego się do podania do żył obwodowych
- utrzymania nawodnienia pacjenta i/lub zmniejszenia odwodnienia w przypadku, gdy pacjent nie jest w stanie przyjmować doustnie odpowiedniej ilości płynów
- transfuzji krwi oraz preparatów krwiopochodnych
- zapewnienia dostępu naczyniowego w przypadku konieczności szybkiego podania leków, szczególnie podczas zabiegów diagnostycznych oraz leczniczych



WŁAŚCIWOŚCI:

- igła (mandryn) wykonana ze stali nierdzewnej z ostrzem typu back-cut
- cewnik kaniuli wykonany z teflonu (FEP), wyposażony w 4 paski kontrastujące w RTG
- kaniuła wyposażona w skrzydełka mocujące oraz w domykany ręcznie koreczek portu górnego, kodowany kolorystycznie zależnie od rozmiaru
- uchwyt umożliwiający wykonanie wkłucia jedną ręką
- zastawka zabezpieczająca przed wypływem krwi po wprowadzeniu kaniuli do naczynia
- komora wypływu zwrotnego zabezpieczona koreczkiem luer lock
- dostępna w różnych rozmiarach od 14 G do 26 G
- jednorazowego użytku
- nie zawiera lateksu
- nie zawiera ftalanów
- sterylizowana tlenkiem etylenu
- pakowanie: 1 sztuka – twardy blister (PVC + lakierowany papier) z kolorowym zadrukiem zgodnym z identyfikacją kolorystyczną rozmiaru

ROZMIAR I KOD

NUMER KATALOGOWY	ROZMIAR [G]	ROZMIAR [mm]	KOLOR	PRZEPIYW [ml/min]	OPAKOWANIE HANDLOWE	OPAKOWANIE TRANSPORTOWE
KDF-06-19	26 x 3/4"	0,6 x 19	fioletowy	17	100 sztuk	10 x 100 sztuk
KDF-07-19	24 x 3/4"	0,7 x 19	żółty	23	100 sztuk	10 x 100 sztuk
KDF-09-25	22 x 1"	0,9 x 25	niebieski	36	100 sztuk	10 x 100 sztuk
KDF-11-32	20 x 1 1/4"	1,1 x 32	różowy	56	100 sztuk	10 x 100 sztuk
KDF-13-45	18 x 1 3/4"	1,3 x 45	zielony	90	100 sztuk	10 x 100 sztuk
KDF-15-45	17 x 1 3/4"	1,5 x 45	biały	142	100 sztuk	10 x 100 sztuk
KDF-17-45	16 x 1 3/4"	1,7 x 45	szary	200	100 sztuk	10 x 100 sztuk
KDF-20-45	14 x 1 3/4"	2,0 x 45	pomarańczowy	305	100 sztuk	10 x 100 sztuk



SANViflon S

Kaniuła dożylna bez portu

TD-15

zał. nr 3 do p. 2 pp. 2.3

wydanie I

data: 2020-10-08

zmiana z dnia: 2021-12-22

WYTWÓRCA: ZARYS International Group spółka z ograniczoną odpowiedzialnością spółka komandytowa**ADRES:** ul. Pod Borem 18, 41-808 Zabrze, Poland, tel. +48 32 271 69 91, fax. +48 32 274 72 84**ZASTOSOWANIE:**

do kaniulacji naczyń dożylnych, obwodowych w celu:

- wielokrotnej iniekcji leków dożylnych
- dożylniej infuzji roztworów
- utrzymania nawodnienia pacjenta i/lub zmniejszenia odwodnienia w przypadku, gdy pacjent nie jest w stanie przyjmować doustnie odpowiedniej ilości płynów
- zapewnienia dostępu naczyniowego w przypadku konieczności szybkiego podania leków, szczególnie podczas zabiegów diagnostycznych oraz leczniczych

**WŁAŚCIWOŚCI:**

- igła (mandryn) wykonana ze stali nierdzewnej z ostrzem typu back-cut
- cewnik kaniuli wykonany z teflonu (FEP), wyposażony w 4 paski kontrastujące w RTG
- kaniula wyposażona w kolorystycznie barwione skrzydełka mocujące, bez portu górnego
- uchwyt umożliwiający wykonanie wkłucia jedną ręką
- zastawka zabezpieczająca przed wypływem krwi po wprowadzeniu kaniuli do naczynia
- komora wypływu zwrotnego zabezpieczona koreczkiem luer lock
- dostępna w dwóch rozmiarach: 24 G i 26 G
- jednorazowego użytku
- nie zawiera lateksu
- nie zawiera ftalanów
- sterylizowana tlenkiem etylenu
- pakowanie: 1 sztuka – twarde blister (PVC + lakierowany papier) z kolorowym zadrukiem zgodnym z identyfikacją kolorystyczną rozmiaru

ROZMIAR I KOD

NUMER KATALOGOWY	ROZMIAR [G]	ROZMIAR [mm]	KOLOR	PRZEPŁYW [ml/min]	OPAKOWANIE HANDLOWE	OPAKOWANIE TRANSPORTOWE
KDFS-06-19	26 x 3/4"	0,6 x 19	fioletowy	17	100 sztuk	10 x 100 sztuk
KDFS-07-19	24 x 3/4"	0,7 x 19	żółty	23	100 sztuk	10 x 100 sztuk

Producent: Chirana T.Injecta

Kaniuła dożylna bezpieczna Chiraflex

Kaniuła wyposażona została w filtr hydrofobowy, koreczek Luer Lock, elastyczne skrzydełka z dziurkami oraz trójkątne ostrze.

Igła silikonowana, zapewniająca bezbolesne wkłucie, dzięki wykonaniu ze stali nierdzewnej.

Kaniuła posiada dwa paski radiocieniujące, dzięki czemu jest wyraźnie widoczna w USG oraz RTG.

Cewnik wykonany jest z FEP (wysokiej jakości teflonu), a sterylne opakowanie typu Tyvec

gwarantuje bezpieczeństwo przed rozszczelnieniem i przypadkowym uszkodzeniem.



Rozmiar G	Średnica (mm)	Długość (mm)	Kod koloru	Kod produktu BEZPIECZEŃSTWO Z PORTEM ZE SKRZYDŁAMI
26	0,6	19	fioletowy	CHFXS0102619
24	0,7	19	żółty	CHFXS0102419
22	0,9	25	niebieski	CHFXS0102225
20	1,1	32	różowy	CHFXS0102032
18	1,3	45	zielony	CHFXS0101845
17	1,5	45	biały	CHFXS0101745
16	1,7	45	szary	CHFXS0101645
14	2,1	45	Pomarańczowy	CHFXS0101445



KORECZEK LUER LOCK sterylny KORECZEK COMBI sterylny

TD-17

zał. nr 3 do p. 2 pp. 2.3

wydanie I

data: 2016-04-22

zmiana z dnia: 2021-12-22

WYTWÓRCA: ZARYS International Group spółka z ograniczoną odpowiedzialnością spółka komandytowa

ADRES: ul. Pod Borem 18, 41-808 Zabrze, Poland, tel. +48 32 271 69 91, fax. +48 32 274 72 84

ZASTOSOWANIE:

- Wyrób służy jako zatyczka kaniul, cewników, portów
- Wyrób jest przeznaczony do stosowania w połączeniu z innymi wyrobami w trakcie terapii infuzyjnej chroniąc przed wypływem krwi przez kaniulę oraz zabezpieczając przed zanieczyszczeniem i infekcją

WŁAŚCIWOŚCI:

- Dzięki swojej budowie precyzyjnie i bezpiecznie zamyka wejścia standardowe
- Koreczek luer lock** posiada tylko jedno zakończenie męskie
- Koreczek combi** posiada zakończenie męskie oraz żeńskie, które szczególnie dedykowane jest do zabezpieczeń końcówek luer lock w zestawach do przetaczania płynów i krwi
- Jednorazowy
- Wyrób niepirogenny
- Nie zawiera lateksu
- Nie zawiera ftalanów
- Sterylny, sterylizowany tlenkiem etylenu
- Termin ważności: 5 lat
- Opakowanie jednostkowe: papier-folia

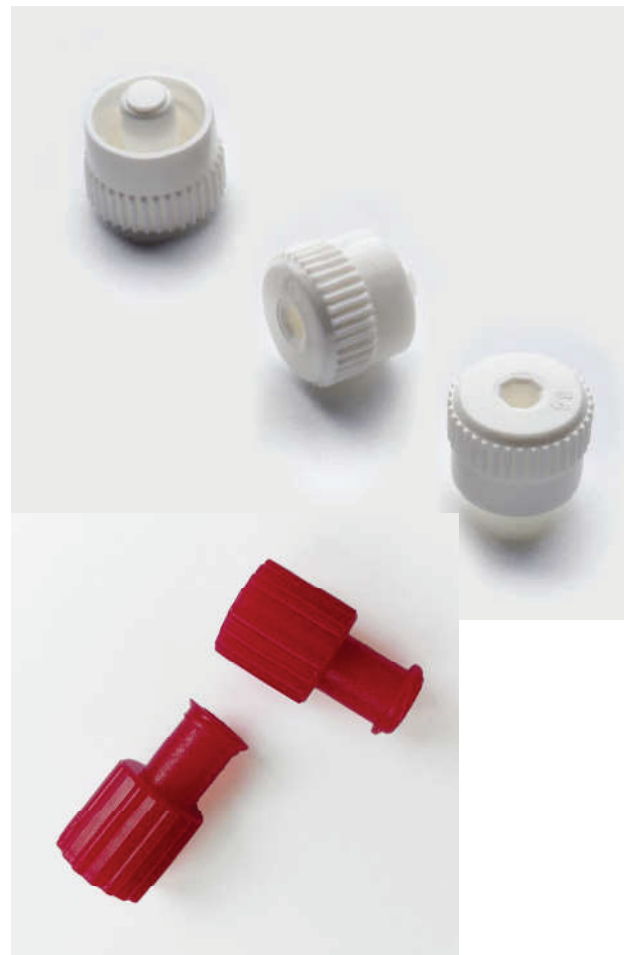

ROZMIAR I KOD

NUMER KATALOGOWY	TYP	OPAKOWANIE JEDNOSTKOWE	OPAKOWANIE HANDLOWE	OPAKOWANIE TRANSPORTOWE
KDKLL	luer lock	1 sztuka	250 sztuk	10 x 250 sztuk
KDKC	combi	1 sztuka	100 sztuk	50 x 100 sztuk



PORT BEZIGŁOWY sterylny TD-48

zał. nr 3 do p. 2 pp. 2.3

wydanie III

data: 2019-03-05

zmiana z dnia: 2021-12-22

WYTWÓRCA: ZARYS International Group spółka z ograniczoną odpowiedzialnością spółka komandytowa

ADRES: ul. Pod Borem 18, 41-808 Zabrze, Poland, tel. +48 32 271 69 91, fax. +48 32 274 72 84

ZASTOSOWANIE:

- Wyrób stosuje się do zamknięcia portów infuzyjnych
- Przeznaczony jest do wielokrotnych, bezigłowych iniekcji (podaży płynnych leków, pobrania próbek krwi)
- Zabezpiecza linię infuzyjną przed zanieczyszczeniem i infekcją podczas dożylniej terapii infuzyjnej
- Nie wymaga zastosowania koreczków zabezpieczających
- Dedykowany dla standardowych złączy luer i luer lock



WŁAŚCIWOŚCI:

- Obudowa wykonana z transparentnego materiału – poliwęglanu
- Wysokiej jakości silikonowa membrana pozwala na wielokrotne iniekcje portu
- Płaska powierzchnia wstrzyknięcia – gładko i równo zakończona membrana portu ułatwiająca dezynfekcję
- Nie zawiera metalu, może być stosowany podczas badania MRI
- Zakończenie męskie portu typu transparentny zabezpieczone aplikatorem umożliwiającym jałowe wyciągnięcie z opakowania
- Nie zawiera lateksu
- Nie zawiera ftalanów
- Czas użytkowania 7 dni lub 350 aktywacji
- Okres ważności: 3 lata
- Objętość wypełnienia 0,09ml
- Wysoki przepływ 350ml/min
- Wytrzymałość na ciśnienie płynu iniekcyjnego 3 bary (44 PSI)
- Wytrzymałość na ciśnienie zwrotne 2 bary (29 PSI)
- Sterylizowany tlenkiem etylenu
- Opakowanie jednostkowe: papier-folia
- Ilość w opakowaniu : 100 szt.

KOD

NUMER KATALOGOWY	TYP	OPAKOWANIE
PB-N	niebieski	100 szt
PB-T	transparentny	100 szt

Igła multiadapter systemowy bezpieczny

BD Vacutainer Eclipse, 21G (0,8x32mm),



Igła dwuostrzowa typu luer do pobierania krwi w systemie próżniowym, opakowanie 100szt.

- Wyjątkowo zaostrome krawędzie oraz końcówka igły ułatwia wkłucie, penetrację tkanki. W porównaniu ze zwykłą igłą uraz spowodowany bólem u pacjenta jest w znacznie mierze zmniejszony.
- Specjalnie zakończony punktowo koniec ostrza skutkuje minimalnym zniszczeniem tkanki i infiltracją płytek krwi, trombocytów.
- Specjalnie zaprojektowana gumowa osłona-membrana eliminuje ryzyko zakażenia, dalszy koniec igły jest natychmiast szczelnie zamknięty membraną, co chroni przed następującym po zabiegu wypływem krwi.
- Powłoka igły zapewnia gładką i łagodną penetrację, kiedy igła wbijana jest w żyłę pacjenta. Kolorowa nasadka na igłę-multiadapter zwiększa optycznie rozpoznawalność różnych rodzajów igieł.
- Zwiększona średnica nasadki na igłę w multiadapterze minimalizuje szansę uszkodzenia końcówki igły podczas otwierania.
- Długości igły 32mm (1")
- Liczba sztuk w opakowaniu/kartonie 48/480
- Igły bezpiecznie BD zostały zaprojektowane w celu ochrony przed przypadkowym zakłuciem.
- Osłona zabezpieczająca jest zintegrowana z igłą, a dodatkową ochronę zapewnia szersza ścianka boczna.
- Ergonomicznie zaprojektowana igła Eclipse zapewnia maksymalne bezpieczeństwo użytkowania przy minimalnej zmianie techniki wkłucia.

Kod produktu: 368609

Producent: Becton Dickinson Opakowanie - 48szt

HOLDER UCHWYT VACUTAINER

Producent: Becton Dickinson

ref 364815

a' 250 szt



Uchwyt BD Vacutainer jest kompatybilny tylko z igłą BD Vacutainer.

Stosuje się go do ciśnieniowego pobierania krwi. Stanowi zamknięty system do pobierania próbek krwi żyłnej. Mechanizm zabezpieczający jest zaprojektowany w taki sposób, aby chronić przed przypadkowym zakłuciem. Wykonany z przezroczystego tworzywa sztucznego, pozwalają kontrolować przepływ krwi podczas pobierania.

Adapter luer BD VACUTAINER,

Becton Dickinson

Ref 367300

100szt/op



Jednorazowe, zabezpieczone adaptory typu Luer przeznaczone do pobierania krwi z cewników lub do połączenia z kaniulami typu Luer z zaworem.

Bezpieczna Igła motylkowa GBO z holderem Vacuette

21G (0,8x19mm) z wężykiem 7,5" (19cm),

Producent: Grainer Bio One

ref:450085,

1szt.



Bezpieczna Igła motylkowa GBO z holderem Vacuette (Grainer), 21G (0,8x19mm) z wężykiem 7,5" (19cm), ref:450085, 1szt.

- Igła motylkowa z zabezpieczeniem igły po pobraniu oraz holderem, pakowane indywidualnie, sterylne.
- Igła do pobierania krwi w systemie próżniowym.
- Rozmiar igły 21Gx3/4(0,8mm) i wężyka 190mm, kolor motylka zielony, zestaw bezpieczny i jednocześnie sterylne.
- Zestaw do wkłucia zezwala na dostarczanie wyjątkowej opieki pacjentom, bez narażania własnego bezpieczeństwa.
- Produkt ten jest przeznaczony do pobierania krwi oraz procedur infuzji
- Występuje z adapterem typu luer oraz holderem i dodatkowo zabezpieczeniem igły po pobraniu krwi
- Długość wężyka ułatwia użytkowanie podczas procedur wkłucia i pobrania krwi • W porównaniu do igły-multiadaptera, posiada więcej zalet takich jak:
- Duże, elastyczne skrzydełka (motylek) ułatwiają dokładniejsze wkłucie podczas procedur pobrania krwi lub infuzji.
- Przezroczysta osłona, wężyk zwiększa kontrolę nad wykonywaną procedurą pobrania lub infuzji.
- **24 sztuki w opakowaniu zbiorczym**

WOREK NA ZWŁOKI NA ZAMEK

Nr katalogowy nie jest stosowany

Typ	Kolor	Długość [cm]	Szerokość [cm]	Grubość [mm]
Z zamkiem prostym	Biały	220	90	0.15
Z zamkiem prostym	Czarny	220	90	0.15
Z zamkiem prostym	Niebieski	220	90	0.15
Z zamkiem prostym	Srebrny	220	90	0.15
Na taśmę	Biały	220	90	0.15
Na taśmę	Czarny	220	90	0.15
Na taśmę	Niebieski	220	90	0.15
Płachta foliowa	Biały	220	120	0.15
Płachta foliowa	Czarny	220	120	0.15
Płachta foliowa	Niebieski	220	120	0.15
Z zamkiem prostym, podwójne dno	Biały	220	90	0.15
Z zamkiem prostym, podwójne dno	Czarny	220	90	0.15, 0.30
Z zamkiem prostym, podwójne dno	Niebieski	220	90	0.15, 0.30
Z zamkiem prostym, podwójne dno	Srebrny	220	90	0.15, 0.30



Worki zawierają dwie podwójne zakładki, wytrzymałość techniczną do 160 kg. Każdy worek wyposażony jest w cztery wypalane uchwyty do przenoszenia, oraz dwie pary rękawic foliowych.

Informacje dodatkowe

1. Długość może ulec zmianie na życzenie klienta.
2. Możliwe jest zastosowanie innego barwnika przy zamówieniach powyżej 500 sztuk.



Kieliszek do leków

TD-23-I.2.c-1.1

wydanie I

data: 2022-01-09

zmiana z dnia: N/A

PRODUCENT: ZARYS International Group spółka z ograniczoną odpowiedzialnością spółka komandytowa**ADRES:** ul. Pod Borem 18, 41-808 Zabrze; tel. +48 32 271 69 91, fax. +48 32 274 72 84; www.zarys.pl**KLASYFIKACJA**

wyrób medyczny klasy I zgodny z Rozporządzeniem PE i Rady (UE) 2017/745 (MDR)

PRZEWIDZIANE ZASTOSOWANIE

- wyrób jednorazowego użytku przeznaczony do podawania leków w postaci płynnej lub stałej

WŁAŚCIWOŚCI

- wykonany z polipropylenu wolnego od Bisfenolu A (BPA)
- transparentny materiał kieliszka umożliwia obserwację podawanego leku
- pojemność 30 ml
- dokładna, łatwa do odczytania skala linearna co 1 ml, cyfrowa co 5 ml
- zaokrąglone brzegi kieliszka zwiększają komfort podczas kontaktu z ustami pacjenta
- ulepszona funkcja chwytania kieliszka dzięki stabilnej górnej krawędzi
- specjalne ożebrowanie wzmacniające konstrukcję kieliszka oraz ułatwiające odczyt pojemności
- średnica górna: ~40 mm
- średnica dolna: ~27 mm
- wysokość: ~42,5 mm
- dostępny w pięciu kolorach: transparentny, żółty, niebieski, czerwony, zielony
- nazwa producenta tłoczona na kieliszku
- nie zawiera lateksu
- nie zawiera ftalanów
- jednorazowego użytku
- niesterylny
- okres trwałości: 5 lat



NUMER KATALOGOWY	POJEMNOŚĆ	KOLOR	OPAKOWANIE HANDLOWE	OPAKOWANIE TRANSPORTOWE
KDL-01	30 ml	TRANSPARENTNY	90 szt.	75 x 90 szt.
KDL-02 *	30 ml	ŻÓŁTY	90 szt.	75 x 90 szt.
KDL-03 *	30 ml	NIEBIESKI	90 szt.	75 x 90 szt.
KDL-04 *	30 ml	CZERWONY	90 szt.	75 x 90 szt.
KDL-05 *	30 ml	ZIELONY	90 szt.	75 x 90 szt.

- produkt dostępny na zamówienie

Golarka jednorazowego użytku

WYTWÓRCA:	Ningbo Greatcare Trading Co.,Ltd, Chiny				
ZASTOSOWANIE:	<ul style="list-style-type: none"> • stosowana w celu przygotowania pola operacyjnego • używana w placówkach medycznych, salonach kosmetycznych itp. 				
WŁAŚCIWOŚCI:	<ul style="list-style-type: none"> • Karbowany uchwyt zapewnia pewny chwyt • Wycięcie zapewnia dokładny widok golonego miejsca • Specjalny grzebień zapobiegający zapychaniu się ostrza • Możliwość odłamania ostrza po użyciu • Ostrze wykonane ze stali nierdzewnej pokrytej chromem • Możliwe golenie na sucho i na mokro • Jednorazowego użytku 				
ROZMIAR I KOD:	KOD	ROZMIAR	ROZMIAR OSTRZA	OPAKOWANIE JEDNOSTKOWE	OPAKOWANIE ZBIORCZE
	GCS000104	6,5 x 4,5 cm	0,8 x 3,6 x 0,01 cm	1 szt.	50 sztuk
OPRACOWANO NA PODSTAWIE:	materiałów marketingowych firmy: Ningbo Greatcare Trading Co.,Ltd, Chiny				

OASIS® Washmitt

Myjki do bezwodnego mycia ciała – „rękawice”

PRODUCENT:	Vernacare HCS Limited, 1 Western Avenue, Matrix Park, Chorley, Lancashire PR7 7NB, UK			
ZASTOSOWANIE:	<ul style="list-style-type: none"> Nawilżone myjki w formie rękawicy do oczyszczania skóry Umożliwiają wykonanie pełnej lub częściowej toalety u pacjenta bez konieczności użycia wody i mydła 			
WŁAŚCIWOŚCI:	<ul style="list-style-type: none"> Włókninowe myjki w formie rękawicy Produkt niewymagający namoczenia oraz spłukiwania Możliwość podgrzania w mikrofalówce (30 sek. w 800 W) Zawarta formuła o naturalnym pH, bez zawartości alkoholu Posiadają substancje nawilżające Przebadane dermatologicznie Występują w wersji zapachowej i bezzapachowej Rozmiar: 22 x 15 cm Opakowanie foliowe typu "Flow wrap" Na opakowaniu jednostkowym nadrukowana instrukcja użycia, ilość, skład Produkt kosmetyczny Nie zawierają lateksu Jednorazowego użytku 			
ROZMIAR I KOD:	KOD	WERSJA	OPAKOWANIE JEDNOSTKOWE	OPAKOWANIE ZBIORCZE
	WM08	zapachowa	8 szt.	30 x 8 szt.
	WM08UP	bezzapachowa	8 szt.	30 x 8 szt.
OPRACOWANO NA PODSTAWIE:	Vernacare HCS Limited, 1 Western Avenue, Matrix Park, Chorley, Lancashire PR7 7NB, UK			

GANTNET Myjka do ciała jednostronnie nasączona mydłem - rękawica

PRODUCENT:	LAYERTEX, S.L. Cami dels francesos nr 4 08338 Premia de Dalt Barcelona				
WŁAŚCIWOŚCI:	<ul style="list-style-type: none"> • jednorazowa myjka do mycia ciała w formie półokrągłej rękawicy • wykonana z jednej strony (części myjącej) z poliestru, z drugiej strony z włókniny • nasączona jednostronnie środkiem myjącym o naturalnym PH 5,5 • do aktywacji mydła zawartego w myjce wystarczy niewielka ilość wody • rozmiar: 15 x 21 cm • gramatura: 90 g/m² • wyrób kosmetyczny, jednorazowy • produkt pozbawiony lateksu • termin ważności: 5 lat od daty produkcji • Wyrób należy zużyć do 12 m-cy po otwarciu opakowania 				
ROZMIAR I KOD:	KOD	ROZMIAR	GRAMATURA	TYP OPAKOWANIA	OPAKOWANIE HANDLOWE
	01MA1552090-76	15 x 21 cm	90 g/m ²	folia	10 szt.
OPRACOWANO NA PODSTAWIE:	materiałów marketingowych firmy: LAYERTEX, S.L. Cami dels francesos nr 4 08338 Premia de Dalt Barcelona				
INSTRUKCJA UŻYCIA:	<ol style="list-style-type: none"> 1. Wyjąć myjkę z opakowania. 2. Delikatnie zwilżyć myjkę wodą. 3. NIE ZANURZAĆ MYJKI CAŁKOWICIE. Może to spowodować wypłukanie substancji aktywnej. 4. Nawilżoną rękawicę ugniatać w dłoni aż do uzyskania odpowiedniej ilości piany. 5. Gdy pojawiła się wystarczająca ilość piany, produkt jest gotowy do użycia. 6. Przyłożyć myjkę bezpośrednio do miejsca, które ma zostać umyte. Należy myć delikatnie pocierając powierzchnię ciała. 7. Umyte ciało osuszyć ręcznikiem. 8. Zużytą myjkę wyrzucić. 				

Specyfikacja ciśnieniomierza zegarowego ze stetoskopem w konfiguracjach

- BK 2001-3001 dla dorosłych z mankietem standard /134NA nylonowy 24-36 cm , ze słuchawką
- BK 2001-3001 dla dzieci /z 1 mankietem 133NC lub 13NI lub 133NN ze słuchawką
- BK 2001-3001 dla dorosłych z mankietem zawijanym /135CA /bawełnianym, bez lateksowym, o długości ok. 100 cm, szer.13cm i stetoskopem



- głowica manometru o średnicy zewnętrznej 55 mm z wygodnym zaczepem do zawieszenia
- ciśnieniomierz z manometrem oddzielnym od gruszki –na oddzielnych przewodach
- Zakres pomiarowy 0-300 mmHg wyskalowany co 2 mmHg z oznaczeniem cyfrowym co 20 jednostek.
- Nylonowy mankiet, nadający się do dezynfekcji , 2 przewodowy nylonowy . zapinane na rzep / velcro/ dla dzieci, 133NC noworodków 133NI, niemowląt 133NN, dorosłych 134NA, otyłych 134NLA , zawijany 135CA /do wyboru /
- Standardowa gruszka lateksowa z zaworem tylnym
- Słuchawka lekarska jednostronna głowica
- Etui zapinane na zamek
- Gwarancja 24 miesiące od daty sprzedaży, Instrukcja w j. polskim .
- Wytwórca: Wenzhou Bokang Chiny

Fartuch foliowy

PRODUCENT:	Zhangjiagang Huaxing Rubber-Plastic Products CO., LTD					
ZASTOSOWANIE:	<ul style="list-style-type: none"> Wyrób przeznaczony dla personelu medycznego jako dodatkowe zabezpieczenie przy wykonywaniu mokrych zabiegów, takich jak przygotowywanie leków, mycie pacjenta, karmienie 					
WŁAŚCIWOŚCI:	<ul style="list-style-type: none"> wykonany z polietylenu przezroczysty zakładany na szyję, wiązany z tyłu na troki zarejestrowany jako wyrób medyczny pakowany indywidualnie po 1 szt. dostępne rozmiary: 71x116 cm, 71x180 cm niejałowy 					
ROZMIAR I KOD:	KOD	ROZMIAR	GRUBOŚĆ	OPAKOWANIE JEDNOSTKOWE	OPAKOWANIE ZBIORCZE	OPAKOWANIE TRANSPORTOWE
	HXA0001	71x116 cm	20 μm	1 szt.	100 x 1 szt.	10 x 100 szt.
	HXA0002	71x180 cm	20 μm	1 szt.	100 x 1 szt.	10 x 100 szt.
	HXA0003	71x116 cm	30 μm	1 szt.	100 x 1 szt.	10 x 100 szt.
OPRACOWANO NA PODSTAWIE:	materiałów marketingowych firmy: Zhangjiagang Huaxing Rubber-Plastic Products CO., LTD					

PRODUCENT: ZARYS International Group spółka z ograniczoną odpowiedzialnością spółka komandytowa

ADRES: ul. Pod Borem 18, 41-808 Zabrze; tel. +48 32 271 69 91, fax. +48 32 274 72 84; www.zarys.pl

KLASYFIKACJA

wyrób medyczny klasy I zgodny z Rozporządzeniem PE i Rady (UE) 2017/745 (MDR)

PRZEWIDZIANE ZASTOSOWANIE

- Wyrób przeznaczony do wywołania zastoju żylnego i uwidocznienia żyły wybranej do nakłucia

WŁAŚCIWOŚCI

- Elementy składowe: rozciągliwy pasek z poliestru i plastikowe komponenty z ABSu
- Szeroki rozciągliwy pasek minimalizujący wzrost ciśnienia podczas uciskania
- W znacznym stopniu chroni od przekrwienia ramienia, poprawia jakość próbki krwi do badania
- Redukuje przykre doznania w czasie ucisku
- Posiada prosty mechanizm obsługiwany jedną ręką umożliwiającą łatwe zapinanie i odpinanie z możliwością stopniowego uwalniania ucisku
- Nie zawiera lateksu
- Nie zawiera ftalanów
- Wielorazowego użytku
- Niesterylna
- Okres trwałości: 5 lat
- Pakowanie: 1 sztuka / folia + kartonik
- SPOSÓB CZYSZCZENIA I DEZYNFEKCJI:
- Przed użyciem u kolejnego pacjenta wyrób należy umyć i zdezynfekować zgodnie z przyjętymi procedurami wewnętrznymi jednostki. Możliwość sterylizacji różnymi metodami:
 - Tlenkiem etylenu
 - Radiacyjnie
 - Parą wodną lub suchym ciepłem



NUMER KATALOGOWY	ROZMIAR	KOLOR	OPAKOWANIE HANDLOWE	OPAKOWANIE TRANSPORTOWE
SA-001	długość 480 mm +/- 5 mm szerokość 25 mm +/- 1 mm	niebieski	21 x 1 szt.	20 x 21 szt.
SA-002	długość 450 mm +/- 5 mm szerokość 25 mm +/- 1 mm	żółty + nadruk	21 x 1 szt.	20 x 21 szt.



Gąbka do jamy ustnej

TD-31-I.2.c-1.1

wydanie I

data: 2021-05-26

zmiana z dnia: 2021-09-01

PRODUCENT: ZARYS International Group spółka z ograniczoną odpowiedzialnością spółka komandytowa**ADRES:** ul. Pod Borem 18, 41-808 Zabrze; tel. +48 32 271 69 91, fax. +48 32 274 72 84; www.zarys.pl**KLASYFIKACJA**

wyrób medyczny klasy I zgodny z Rozporządzeniem PE i Rady (UE) 2017/745 (MDR)

PRZEWDZIANE ZASTOSOWANIE

- wyrób medyczny jednorazowego użytku stosowany w celu nawilżenia oraz utrzymania odpowiedniej pielęgnacji jamy ustnej u pacjentów zaintubowanych i wentylowanych mechanicznie. Stanowi element profilaktyki respiratorowego zapalenia płuc (VAP)

WŁAŚCIWOŚCI

- długość całkowita 15 cm
- długość gąbki 2,5 cm
- uchwyt wykonany z poliestru
- gąbka wykonana z polipropylenu
- nie zawiera lateksu
- nie zawiera ftalanów
- jednorazowego użytku
- niesterylna
- okres trwałości: 5 lat

NUMER
KATALOGOWY

HJM-GB

OPAKOWANIE JEDNOSTKOWE
FOLIA

1 szt.

OPAKOWANIE
HANDLOWE
KARTONIK

50 szt.

OPAKOWANIE
TRANSPORTOWE
KARTON

10 x 50 szt.



STAZA BEZLATEKSOWA

TD-05-I.2.c-1.2

wydanie I

data: 2021-07-01

zmiana z dnia: 2021-12-22

PRODUCENT: ZARYS International Group spółka z ograniczoną odpowiedzialnością spółka komandytowa**ADRES:** ul. Pod Borem 18, 41-808 Zabrze; tel. +48 32 271 69 91, fax. +48 32 274 72 84; www.zarys.pl**KLASYFIKACJA** wyrób medyczny klasy I zgodny z Rozporządzeniem PE i Rady (UE) 2017/745 (MDR)**PRZEWIDZIANE ZASTOSOWANIE**

- wyrób przeznaczony do wywołania zastoju żylnego i uwidocznienia żyły wybranej do nakłucia.

WŁAŚCIWOŚCI

- wykonana z szerokiego rozciągliwego paska TPE (termoplastyczny elastomer)
- bezltekowy materiał chroni przed reakcjami alergicznymi i podrażnieniami skóry
- wysoka wytrzymałość na rozciąganie
- jednorazowe opaski ograniczają możliwość przenoszenia drobnoustrojów zmniejszając ryzyko zakażeń szpitalnych
- długość całkowita rolki 11,25 m
- dostępna w kolorach: niebieskim i różowym
- opakowanie jednostkowe typu dyspenser, umożliwia wygodne dzielenie perforowanych opasek
- nie zawiera lateksu
- nie zawiera ftalanów
- jednorazowego użytku
- niesterylna
- okres trwałości: 3 lata



NUMER KATALOGOWY	ROZMIAR	KOLOR	OPAKOWANIE	
S001	25 x 450 mm	niebieski	jednostkowe transportowe	25 szt. (papier) 100 x 25 szt. (karton)
S002	25 x 450 mm	różowy	jednostkowe transportowe	25 szt. (papier) 100 x 25 szt. (karton)

Materiał marketingowy przeznaczony dla osób wykonujących zawód medyczny.

Opracowanie: G.K. – Specjalista ds. Sprzętu Medycznego ZARYS International Group sp. z o.o. sp.k.

strona 1 / 1

Żadna część niniejszego dokumentu nie może być zmieniana lub kopiowana bez zgody ZARYS International Group sp. z o.o. sp.k.

rev.2021.01



Pokrowiec medyczny jednorazowego użytku

TD-32-I.2.c-1.2

wydanie I

data: 2021-05-26

zmiana z dnia: 2021-12-15

PRODUCENT: ZARYS International Group spółka z ograniczoną odpowiedzialnością spółka komandytowa

ADRES: ul. Pod Borem 18, 41-808 Zabrze; tel. +48 32 271 69 91, fax. +48 32 274 72 84; www.zarys.pl

KLASYFIKACJA

wyrób medyczny klasy I zgodny z Rozporządzeniem PE i Rady (UE) 2017/745 (MDR)

PRZEWIDZIANE ZASTOSOWANIE

- wyrób jednorazowego użytku zakładany na materace, kozetki, fotele itp. w celu ochrony pacjenta w trakcie procedur medycznych, zapobiega przenoszeniu zanieczyszczeń lub/i potencjalnych czynników infekcyjnych mogących stanowić zagrożenie dla pacjenta ze względu na jego stan zdrowia

WŁAŚCIWOŚCI

- wykonany z włókniny polipropylenowej o gramaturze 25 g/m², 35 g/m² lub 45 g/m²; włókniny polipropylenowej foliowanej o gramaturze 25 g/m² lub 45 g/m²; włókniny SMS o gramaturze 35 g/m²
- dostępny w wersji z gumką, gumką i zakładkami, trokami, trokami i zakładkami, z zakładkami
- kolor zielony lub niebieski
- jednorazowego użytku
- niesterylny
- okres trwałości: 5 lat



NUMER KATALOGOWY	RODZAJ	GRAMATURA	WYMIARY	KOLOR	MATERIAŁ	OPAKOWANIE JEDNOSTKOWE (HANDLOWE) FOLIA	OPAKOWANIE TRANSPORTOWE KARTON
BT-029-PG-PF25-70X200	z gumką	25 g/m ²	70 x 200 cm	zielony	włóknina polipropylenowa foliowana	5 szt.	5 x 5 szt.
BT-029-PG-PF25-130X210	z gumką	25 g/m ²	130 x 210 cm	zielony	włóknina polipropylenowa foliowana	5 szt.	5 x 5 szt.
BT-029-PG-PF45-80X190	z gumką	45 g/m ²	80 x 190 cm	zielony	włóknina polipropylenowa foliowana	5 szt.	5 x 5 szt.
BT-029-PG-PP25-27x55	z gumką	25 g/m ²	27.18 x 55.85 cm	zielony	włóknina polipropylenowa	10 szt.	10 z 10 szt.
BT-029-PG-PP25-90X200	z gumką	25 g/m ²	90 x 200 cm	zielony	włóknina polipropylenowa	5 szt.	5 x 5 szt.
BT-029-PG-PP25-160X160	z gumką	25 g/m ²	160 x 160 cm	zielony	włóknina polipropylenowa	5 szt.	5 x 5 szt.
BT-029-PG-PP35-80X210	z gumką	35 g/m ²	80 x 210 cm	zielony	włóknina polipropylenowa	5 szt.	5 x 5 szt.
BT-029-PG-PP35-130X210	z gumką	35 g/m ²	130 x 210 cm	zielony	włóknina polipropylenowa	5 szt.	5 x 5 szt.
BT-029-PGZ-PP25-116X185	z gumką i zakładkami	25 g/m ²	116 x 185 cm	zielony	włóknina polipropylenowa	5 szt.	5 x 5 szt.
BT-029-PTZ-PP45-75X190	z trokami	45 g/m ²	75 x 190 cm	zielony	włóknina polipropylenowa	10 szt.	10 x 10 szt.
BT-029-PTZ-PF25-75X190	z trokami i zakładkami	25 g/m ²	75 x 190 cm	zielony	włóknina polipropylenowa foliowana	10 szt.	10 x 10 szt.
BT-029-PTZ-PP25-75X190	z trokami i zakładkami	25 g/m ²	75 x 190 cm	zielony	włóknina polipropylenowa	10 szt.	10 x 10 szt.
BT-029-PTZ-PP35-75X190	z trokami i zakładkami	35 g/m ²	75 x 190 cm	zielony	włóknina polipropylenowa	10 szt.	10 x 10 szt.
BT-029-PTZ-PP25-80X200	z trokami i zakładkami	25 g/m ²	80 x 200 cm	zielony	włóknina polipropylenowa	10 szt.	10 x 10 szt.
BT-029-PTZ-PF25-80X220	z trokami i zakładkami	25 g/m ²	80 x 220 cm	zielony	włóknina polipropylenowa foliowana	10 szt.	10 x 10 szt.
BT-029-PTZ-PP35-80X220	z trokami i zakładkami	35 g/m ²	80 x 220 cm	zielony	włóknina polipropylenowa	10 szt.	10 x 10 szt.
BT-029-PTZ-PF25-115X220	z trokami i zakładkami	25 g/m ²	115 x 220 cm	zielony	włóknina polipropylenowa foliowana	10 szt.	10 x 10 szt.
BT-029-PTZ-PP25-115X220	z trokami i zakładkami	25 g/m ²	115 x 220 cm	zielony	włóknina polipropylenowa	10 szt.	10 x 10 szt.
BT-029-PTZ-PP35-115X220	z trokami i zakładkami	35 g/m ²	115 x 220 cm	zielony	włóknina polipropylenowa	10 szt.	10 x 10 szt.
BT-029-PZ-PF25-70X200	z zakładkami	25 g/m ²	70 x 200 cm	zielony	włóknina polipropylenowa foliowana	10 szt.	10 x 10 szt.

Materiał marketingowy przeznaczony dla osób wykonujących zawód medyczny.

Opracowanie: A.K. – Product Manager ZARYS International Group sp. z o.o. sp.k.

strona 1 / 2

Żadna część niniejszego dokumentu nie może być zmieniana lub kopiowana bez zgody ZARYS International Group sp. z o.o. sp.k.

ver.2020/01



Pokrowiec medyczny jednorazowego użytku

TD-32-I.2.c-1.2

wydanie I

data: 2021-05-26

zmiana z dnia: 2021-12-15

BT-029-PZ-SMS35-80X190	z zakładkami	35 g/m ²	80 x 190 cm	niebieski	włóknina SMS	10 szt.	8 x 10 szt.
BT-029-PZ-SMS35-80X210	z zakładkami	35 g/m ²	80 x 210 cm	niebieski	włóknina SMS	10 szt.	8 x 10 szt.



elastopor IV
opatrunek do mocowania kaniul
włókninowy, samoprzylepny, jałowy
TD-09

zał. nr 3 do p. 2 pp. 2.3

wydanie II

data 2020-01-10

zmiana z dnia: 2021-12-22

WYTWÓRCA: ZARYS International Group spółka z ograniczoną odpowiedzialnością spółka komandytowa

ADRES: ul. Pod Borem 18, 41-808 Zabrze, Poland, tel. +48 32 271 69 91, fax. +48 32 274 72 84

ZASTOSOWANIE:

- Stabilizacja, zabezpieczenie i fiksowanie dożylnych kaniul obwodowych posiadających port pionowy

WŁAŚCIWOŚCI:

- Samoprzylepny opatrunek posiadający wycięcie/nacięcie na port pionowy dożylniej kaniuli obwodowej
- Wykonany z hydrofobowej włókniny
- Mikropory w strukturze włókniny - zapewniają odpowiedni współczynnik paroprzepuszczalności, dzięki czemu zachodzi prawidłowa wymiana gazowa między opatrunkiem, a skórą
- Centralnie umieszczony mały wkład chłonny powleczony siateczką z polietylenu - zabezpiecza przed przywieraniem włókniny do miejsca wkłucia
- Podkładka włókninowa - dołączona do opatrunku, przeznaczona do umieszczenia pod skrzydełkami kaniuli. Zapobiega uszkodzeniu skóry przez tworzywo kaniuli
- Hypoalergiczny
- Elastyczny - opatrunek jest wygodny dla pacjenta, dopasowuje się do kształtów ciała, zapewnia swobodę ruchów
- Łatwy do zamocowania na skórze
- Zaokrąglone brzegi - zapobiegają przypadkowemu odklejeniu opatrunku
- Pokryty hypoalergicznym klejem akrylowym bez zawartości tlenku cynku, naniesionym na włókninę metodą ciągłą
- Posiada warstwę zabezpieczającą z papieru silikonowanego ułatwiającą precyzyjną, bezbolesną i skuteczną aplikację
- Obrazkowa instrukcja użycia na opakowaniu jednostkowym i zbiorczym
- Jałowy - sterylizowany tlenkiem etylenu
- Czas życia wyrobu: 5 lat

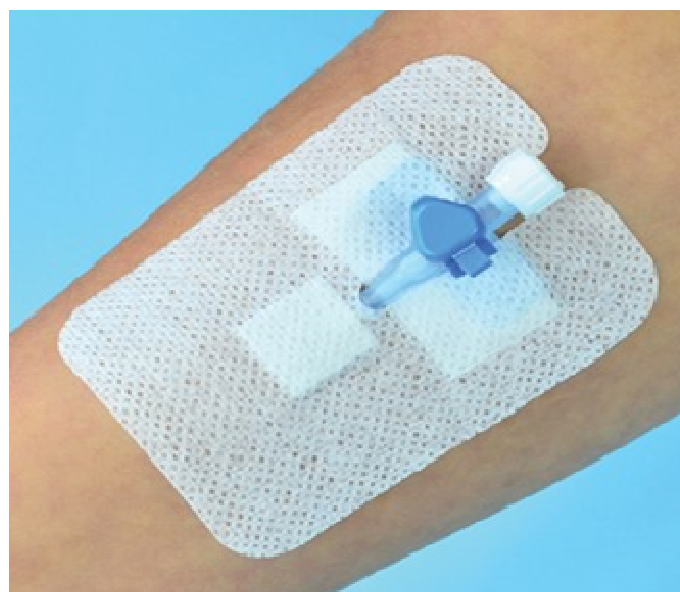

ROZMIAR I KOD

NUMER KATALOGOWY	ROZMIAR	OPAKOWANIE JEDNOSTKOWE PAPIER-PAPIER	OPAKOWANIE ZBIORCZE KARTONIK	OPAKOWANIE TRANSPORTOWE
811013	6 cm x 8 cm	1 szt.	100 szt.	20 x 100 szt.
811012	5,1 cm x 7,6 cm	1 szt.	100 szt.	20 x 100 szt.
811023	6 cm x 8 cm	1 szt.	50 szt.	40 x 50 szt.
811022	5,1 cm x 7,6 cm	1 szt.	50 szt.	40 x 50 szt.

RUDAVEN[®]-plus

opatrunek do mocowania kaniul

WYTWÓRCA:	NOBAMED Paul Danz AG			
ZASTOSOWANIE:	<ul style="list-style-type: none"> • stabilizacja, zabezpieczenie i mocowanie kaniul dożylnych 			
WŁAŚCIWOŚCI:	<ul style="list-style-type: none"> • wykonany z włókniny • pokryty klejem poliakrylowym • zaokrąglone brzegi zapobiegają przypadkowemu odklejeniu opatrunku • wkład chłonny w części centralnej • wyposażony w dodatkową podkładkę • dobra przepuszczalność powietrza i pary wodnej • hipoalergiczny • kolor: biały • pakowany pojedynczo • jałowy 			
				
				
ROZMIAR I KOD:	KOD	ROZMIAR	OPAKOWANIE JEDNOSTKOWE	OPAKOWANIE ZBIORCZE
	072186	6 cm x 8 cm	1 szt. papier-papier	50 x 1 szt.
OPRACOWANO NA PODSTAWIE:	materiałów marketingowych firmy: NOBAMED Paul Danz AG			



elastoDERM F
opatrunek foliowy, z ramką, samoprzylepny,
jałowy
TD-18

zał. nr 3 do p. 2 pp. 2.3

wydanie II

data: 2021-04-21

zmiana z dnia: 2021-12-22

WYTWÓRCA: ZARYS International Group spółka z ograniczoną odpowiedzialnością spółka komandytowa

ADRES: ul. Pod Borem 18, 41-808 Zabrze, Poland, tel. +48 32 271 69 91, fax. +48 32 274 72 84

ZASTOSOWANIE:

- Mocowanie i zabezpieczanie kaniul dożylnych założonych do żył obwodowych i centralnych, obwodowych wejść do żył centralnych
- Mocowanie cewników zakładanych do tętnicy płucnej, cewników do hemodializy oraz cewników stosowanych w czasie procedur anestezyjologicznych i kardiologicznych
- Jako opatrunek wtórny, podtrzymujący nieprzyklepne opatrunki pierwotne, zakładane bezpośrednio na ranę
- Ochrona skóry narażonej na otarcia, powstanie odleżyn jako tzw. „druga skóra”
- Zabezpieczenie niewielkich: otarć naskórka, zranień, odleżyn w fazie zaczerwienienia, powierzchownych uszkodzeń skóry



WŁAŚCIWOŚCI:

- wykonany z folii poliuretanowej
- pokryty hipoalergicznym klejem akrylowym
- przezroczysty - umożliwia obserwację miejsca aplikacji bez konieczności zdejmowania opatrunku
- paroprzepuszczalny, zapewniający prawidłową wymianę gazową między opatrunkiem a skórą, która zostaje zabezpieczona przed nadmiernym gromadzeniem się wilgoci i maceracją
- stanowi barierę dla drobnoustrojów i bakterii minimalizując ryzyko infekcji
- bardzo cienki i elastyczny - dopasowuje się do kształtu ciała, zapewnia swobodę ruchu
- posiada system aplikacji typu „ramka” ułatwiający precyzyjne i skuteczne założenie opatrunku
- możliwość pozostawienia na skórze do 7 dni
- wodoodporny
- pokryty klejem akrylowym
- nieprzepuszczający wody
- samoprzylepny
- hipoalergiczny
- czas życia wyrobu: 3 lata

ROZMIAR I KOD

NUMER KATALOGOWY	ROZMIAR	OPAKOWANIE JEDNOSTKOWE PAPIER-PAPIER	OPAKOWANIE ZBIORCZE KARTONIK	OPAKOWANIE TRANSPORTOWE
812003	4,4 cm x 4,4 cm	1 szt.	100 szt.	36 x 100 szt.
812005	6 cm x 7 cm	1 szt.	100 szt.	30 x 100 szt.
812008	10 cm x 12 cm	1 szt.	100 szt.	20 x 100 szt.
812011	10 cm x 15 cm	1 szt.	100 szt.	20 x 100 szt.



Czepek medyczny typu beret włókninowy

TD-30-I.2.c-1.1.1

wydanie I

data: 2021-05-26

zmiana z dnia: N/A

PRODUCENT: ZARYS International Group spółka z ograniczoną odpowiedzialnością spółka komandytowa**ADRES:** ul. Pod Borem 18, 41-808 Zabrze; tel. +48 32 271 69 91, fax. +48 32 274 72 84; www.zarys.pl**KLASYFIKACJA** wyrób medyczny klasy I zgodny z Rozporządzeniem PE i Rady (UE) 2017/745 (MDR)

PRZEWIDZIANE ZASTOSOWANIE

- wyrób medyczny jednorazowego użytku zakładany na głowę w celu zminimalizowania zanieczyszczenia powietrza na sali operacyjnej/zabiegowej przez włosy oraz złuszczone naskórek pochodzący od osób noszących

WŁAŚCIWOŚCI

- wykonany z przewiewnej włókniny polipropylenowej o gramaturze 18 g/m²
- ściągany gumką
- średnica ok. 53 cm
- zapewnia przepuszczalność powietrza i komfort noszenia
- opakowanie: wygodny w użytkowaniu kartonik umożliwiający wyjmowanie pojedynczych sztuk
- kolor niebieski, zielony
- nie zawiera lateksu
- jednorazowego użytku
- niesterylny
- okres trwałości: 5 lat



NUMER KATALOGOWY	GRAMATURA	KOLOR	MATERIAŁ	OPAKOWANIE JEDNOSTKOWE (HANDLOWE) KARTONIK	OPAKOWANIE TRANSPORTOWE KARTON
BT-008-18B	18 g/m ²	niebieski	włóknina polipropylenowa	100 szt.	10 x 100 szt.
BT-008-18G	18 g/m ²	zielony	włóknina polipropylenowa	100 szt.	10 x 100 szt.



Czepek medyczny z trokami SOL

TD-30-I.2.c-1.2.1

wydanie I

data: 2021-05-26

zmiana z dnia: N/A

PRODUCENT: ZARYS International Group spółka z ograniczoną odpowiedzialnością spółka komandytowa**ADRES:** ul. Pod Borem 18, 41-808 Zabrze; tel. +48 32 271 69 91, fax. +48 32 274 72 84; www.zarys.pl**KLASYFIKACJA** wyrób medyczny klasy I zgodny z Rozporządzeniem PE i Rady (UE) 2017/745 (MDR)

PRZEWIDZIANE ZASTOSOWANIE

- wyrób medyczny jednorazowego użytku zakładany na głowę w celu zminimalizowania zanieczyszczenia powietrza na sali operacyjnej/zabiegowej przez włosy oraz złuszczone naskórek pochodzący od osób noszących

WŁAŚCIWOŚCI

- wykonany z perforowanej włókniny wiskozowej 25 g/m²
- kształt furażerki
- wiązany na troki
- zapewnia przepuszczalność powietrza i komfort noszenia
- opakowanie: wygodny w użytkowaniu kartonik umożliwiający wyjmowanie pojedynczych sztuk
- kolor: niebieski lub zielony
- jednorazowego użytku
- niesterylny
- okres trwałości: 5 lat



NUMER KATALOGOWY	GRAMATURA	KOLOR	MATERIAŁ	OPAKOWANIE JEDNOSTKOWE (HANDLOWE) KARTONIK	OPAKOWANIE TRANSPORTOWE KARTON
BT-007-25B-T1-V	25 g/m ²	niebieski	włóknina wiskozowa	100 szt.	6 x 100 szt.
BT-007-25G-T1-V	25 g/m ²	zielony	włóknina wiskozowa	100 szt.	6 x 100 szt.



Maska medyczna jednorazowego użytku

TD-30-I.2.c-3.1

wydanie I

data: 2021-05-26

zmiana z dnia: N/A

PRODUCENT: ZARYS International Group spółka z ograniczoną odpowiedzialnością spółka komandytowa**ADRES:** ul. Pod Borem 18, 41-808 Zabrze; tel. +48 32 271 69 91, fax. +48 32 274 72 84; www.zarys.pl**KLASYFIKACJA**

wyrób medyczny klasy I zgodny z Rozporządzeniem PE i Rady (UE) 2017/745 (MDR)

PRZEWIDZIANE ZASTOSOWANIE

- wyrób medyczny jednorazowego użytku okrywający usta i nos, zapewniający barierę w celu zminimalizowania bezpośredniego przenoszenia czynników infekcyjnych pomiędzy personelem a pacjentem

WŁAŚCIWOŚCI

- wykonana z trzech warstw włókniny
- posiada wkładkę modelującą na nos
- skuteczność filtracji bakterii BFE \geq 98%
- wymiary: 175 mm x 95 mm
- mocowana na gumki lub troki
- pakowana w kartonik podajnik z możliwością pojedynczego wyjmowania
- kolor: zielony, niebieski, biały, różowy
- zgodność z normą techniczną: EN 14683 typ II
- jednorazowego użytku
- niesterylna
- okres trwałości: 5 lat



NUMER KATALOGOWY	KOLOR	RODZAJ	TYP ZGODNIEZ NORMA EN 14683	OPAKOWANIE JEDNOSTKOWE (HANDLOWE) KARTONIK	OPAKOWANIE TRANSPORTOWE KARTON
BT-046-31B	niebieski	z gumkami	typ II	50 szt.	20 x 50 szt.
BT-046-31G	zielony	z gumkami	typ II	50 szt.	20 x 50 szt.
BT-046-31P	różowy	z gumkami	typ II	50 szt.	20 x 50 szt.
BT-046-31W	biały	z gumkami	typ II	50 szt.	20 x 50 szt.
BT-046-32B	niebieski	z trokami	typ II	50 szt.	20 x 50 szt.
BT-046-32G	zielony	z trokami	typ II	50 szt.	20 x 50 szt.
BT-046-32P	różowy	z trokami	typ II	50 szt.	20 x 50 szt.
BT-046-32W	biały	z trokami	typ II	50 szt.	20 x 50 szt.



Fartuch medyczny, z mankietami, włókninowy, niejałowy

TD-30-I.2.c-2.1.1

wydanie I

data: 2021-05-26

zmiana z dnia: N/A

PRODUCENT: ZARYS International Group spółka z ograniczoną odpowiedzialnością spółka komandytowa

ADRES: ul. Pod Borem 18, 41-808 Zabrze; tel. +48 32 271 69 91, fax. +48 32 274 72 84; www.zarys.pl

KLASYFIKACJA wyrób medyczny klasy I zgodny z Rozporządzeniem PE i Rady (UE) 2017/745 (MDR)

PRZEWIDZIANE ZASTOSOWANIE

- wyrób medyczny jednorazowego użytku przeznaczony do stosowania przez personel medyczny na oddziałach szpitalnych i izbach przyjęć podczas wykonywania procedur medycznych nie wymagających rozwiązań jałowych, jako bariera w celu ograniczenia przenoszenia zanieczyszczeń lub/i potencjalnych czynników infekcyjnych mogących stanowić zagrożenie dla pacjenta, ze względu na jego stan zdrowia

WŁAŚCIWOŚCI

- wykonany z włókniny polipropylenowej o gramaturze 20 g/m², 25 g/m², 30 g/m² lub 40 g/m²
- wiązany na troki w talii oraz na szyi
- rękawy długie zakończone mankietami
- przewiewny
- kolor: niebieski, zielony
- nie zawiera lateksu
- jednorazowego użytku
- niesterylny
- okres trwałości: 5 lat



NUMER KATALOGOWY	GRAMATURA	ROZMIAR	KOLOR	MATERIAŁ	OPAKOWANIE JEDNOSTKOWE (HANDLOWE) FOLIA	OPAKOWANIE TRANSPORTOWE KARTON
BT-015-20G3-L	20 g/m ²	L	zielony	włóknina polipropylenowa	10 szt.	10 x 10 szt.
BT-015-20G4-XL	20 g/m ²	XL	zielony	włóknina polipropylenowa	10 szt.	10 x 10 szt.
BT-015-25B3-L	25 g/m ²	L	niebieski	włóknina polipropylenowa	10 szt.	10 x 10 szt.
BT-015-25B4-XL	25 g/m ²	XL	niebieski	włóknina polipropylenowa	10 szt.	10 x 10 szt.
BT-015-25G3-L	25 g/m ²	L	zielony	włóknina polipropylenowa	10 szt.	10 x 10 szt.
BT-015-25G4-XL	25 g/m ²	XL	zielony	włóknina polipropylenowa	10 szt.	10 x 10 szt.
BT-015-30B3-L	30 g/m ²	L	niebieski	włóknina polipropylenowa	10 szt.	10 x 10 szt.
BT-015-30G3-L	30 g/m ²	L	zielony	włóknina polipropylenowa	10 szt.	10 x 10 szt.
BT-015-30G4-XL	30 g/m ²	XL	zielony	włóknina polipropylenowa	10 szt.	10 x 10 szt.
BT-015-30G5-XXL	30 g/m ²	XXL	zielony	włóknina polipropylenowa	10 szt.	10 x 10 szt.
BT-015-40B3-L	40 g/m ²	L	niebieski	włóknina polipropylenowa	10 szt.	10 x 10 szt.
BT-015-40B4-XL	40 g/m ²	XL	niebieski	włóknina polipropylenowa	10 szt.	10 x 10 szt.
BT-015-40G3-L	40 g/m ²	L	zielony	włóknina polipropylenowa	10 szt.	10 x 10 szt.
BT-015-40G4-XL	40 g/m ²	XL	zielony	włóknina polipropylenowa	10 szt.	10 x 10 szt.



Spodenki do kolonoskopii, włókninowe SMS, niejałowe

TD-30-I.2.c-5.2.2

wydanie I

data: 2021-05-26

zmiana z dnia: N/A

PRODUCENT: ZARYS International Group spółka z ograniczoną odpowiedzialnością spółka komandytowa**ADRES:** ul. Pod Borem 18, 41-808 Zabrze; tel. +48 32 271 69 91, fax. +48 32 274 72 84; www.zarys.pl**KLASYFIKACJA**

wyrób medyczny klasy I zgodny z Rozporządzeniem PE i Rady (UE) 2017/745 (MDR)

PRZEWIDZIANE ZASTOSOWANIE

- wyrób medyczny jednorazowego użytku noszony przez pacjentów podczas zabiegu kolonoskopii

WŁAŚCIWOŚCI

- wykonane z włókniny SMS 35 g/m²
- krótkie spodenki z rozcięciem
- przewiewne
- kolor: niebieski
- jednorazowego użytku
- niesterylne
- okres trwałości: 5 lat



NUMER KATALOGOWY	GRAMATURA	ROZMIAR	KOLOR	MATERIAŁ	OPAKOWANIE JEDNOSTKOWE (HANDLOWE) FOLIA	OPAKOWANIE TRANSPORTOWE KARTON
BT-0023-35B-SMS	35 g/m ²	-	niebieski	włóknina SMS	10 szt.	10 x 10 szt.
BT-0023-35B-SMS-XL	35 g/m ²	XL	niebieski	włóknina SMS	10 szt.	10 x 10 szt.



Majtki do badań, jednorazowego użytku, niejałowe

TD-30-I.2.c-5.3.2

wydanie I

data: 2021-05-26

zmiana z dnia: N/A

PRODUCENT: ZARYS International Group spółka z ograniczoną odpowiedzialnością spółka komandytowa**ADRES:** ul. Pod Borem 18, 41-808 Zabrze; tel. +48 32 271 69 91, fax. +48 32 274 72 84; www.zarys.pl**KLASYFIKACJA** wyrób medyczny klasy I zgodny z Rozporządzeniem PE i Rady (UE) 2017/745 (MDR)**PRZEWIDZIANE ZASTOSOWANIE**

- wyrób medyczny jednorazowego użytku noszony przez pacjentów podczas badań diagnostycznych

WŁAŚCIWOŚCI

- wykonane z włókniny polipropylenowej o gramaturze 40 g/m²
- przewiewne
- zapewniają pacjentowi poczucie intymności podczas zabiegów
- kolor: granatowy
- jednorazowego użytku
- niesterylne
- okres trwałości: 5 lat



NUMER KATALOGOWY	GRAMATURA	KOLOR	MATERIAŁ	OPAKOWANIE JEDNOSTKOWE (HANDLOWE) FOLIA	OPAKOWANIE TRANSPORTOWE KARTON
BT-0024-40DB	40 g/m ²	granatowy	włóknina polipropylenowa	10 szt.	20 x 10 szt.



Ubranie operacyjne, bluza z krótkim rękawem + spodnie, włókninowe, niejałowe

TD-30-I.2.c-4.1.1

wydanie I

data: 2021-05-26

zmiana z dnia: 2022-08-01

PRODUCENT: ZARYS International Group spółka z ograniczoną odpowiedzialnością spółka komandytowa

ADRES: ul. Pod Borem 18, 41-808 Zabrze; tel. +48 32 271 69 91, fax. +48 32 274 72 84; www.zarys.pl

KLASYFIKACJA wyrób medyczny klasy I zgodny z Rozporządzeniem PE i Rady (UE) 2017/745 (MDR)

PRZEWDZIANE ZASTOSOWANIE

- wyrób medyczny jednorazowego użytku używany, przeznaczony i wskazany w celu zminimalizowania zanieczyszczenia powietrza w sali operacyjnej przez złuszczone naskórek pochodzący ze skóry osób noszących

WŁAŚCIWOŚCI

- wykonane z włókniny SMS o gramaturze 35 g/m²
- bluza z krótkim rękawem, wycięciem „V” pod szyją i 3 kieszeniami
- spodnie z trokami
- kolor niebieski, zielony lub fioletowy
- zgodność z normą techniczną: EN 13795-2 (spełnia wymagania wysokiej skuteczności)
- jednorazowego użytku
- niesterylny
- okres trwałości: 5 lat



NUMER KATALOGOWY	GRAMATURA	ROZMIAR	KOLOR	MATERIAŁ	OPAKOWANIE JEDNOSTKOWE (HANDLOWE) FOLIA	OPAKOWANIE TRANSPORTOWE KARTON
BT-017-S35B1-S-SMS	35 g/m ²	S	niebieski	włóknina SMS	1 szt.	50 x 1 szt.
BT-017-S35B2-M-SMS	35 g/m ²	M	niebieski	włóknina SMS	1 szt.	50 x 1 szt.
BT-017-S35B3-L-SMS	35 g/m ²	L	niebieski	włóknina SMS	1 szt.	50 x 1 szt.
BT-017-S35B4-XL-SMS	35 g/m ²	XL	niebieski	włóknina SMS	1 szt.	50 x 1 szt.
BT-017-S35B5-XXL-SMS	35 g/m ²	XXL	niebieski	włóknina SMS	1 szt.	50 x 1 szt.
BT-017-S35B6-XXXL-SMS	35 g/m ²	XXXL	niebieski	włóknina SMS	1 szt.	50 x 1 szt.
BT-017-S35B7-XXXXL-SMS	35 g/m ²	XXXXL	niebieski	włóknina SMS	1 szt.	50 x 1 szt.
BT-017-S35B8-XXXXXL-SMS	35 g/m ²	XXXXXL	niebieski	włóknina SMS	1 szt.	50 x 1 szt.
BT-017-S35G1-S-SMS	35 g/m ²	S	zielony	włóknina SMS	1 szt.	50 x 1 szt.
BT-017-S35G2-M-SMS	35 g/m ²	M	zielony	włóknina SMS	1 szt.	50 x 1 szt.
BT-017-S35G3-L-SMS	35 g/m ²	L	zielony	włóknina SMS	1 szt.	50 x 1 szt.
BT-017-S35G4-XL-SMS	35 g/m ²	XL	zielony	włóknina SMS	1 szt.	50 x 1 szt.
BT-017-S35G5-XXL-SMS	35 g/m ²	XXL	zielony	włóknina SMS	1 szt.	50 x 1 szt.
BT-017-S35G6-XXXL-SMS	35 g/m ²	XXXL	zielony	włóknina SMS	1 szt.	50 x 1 szt.
BT-017-S35G7-XXXXL-SMS	35 g/m ²	XXXXL	zielony	włóknina SMS	1 szt.	50 x 1 szt.
BT-017-S35V1-S-SMS	35 g/m ²	S	fioletowy	włóknina SMS	1 szt.	50 x 1 szt.
BT-017-S35V2-M-SMS	35 g/m ²	M	fioletowy	włóknina SMS	1 szt.	50 x 1 szt.
BT-017-S35V3-L-SMS	35 g/m ²	L	fioletowy	włóknina SMS	1 szt.	50 x 1 szt.
BT-017-S35V4-XL-SMS	35 g/m ²	XL	fioletowy	włóknina SMS	1 szt.	50 x 1 szt.
BT-017-S35V5-XXL-SMS	35 g/m ²	XXL	fioletowy	włóknina SMS	1 szt.	50 x 1 szt.
BT-017-S35V6-XXXL-SMS	35 g/m ²	XXXL	fioletowy	włóknina SMS	1 szt.	50 x 1 szt.
BT-017-S35V7-XXXXL-SMS	35 g/m ²	XXXXL	fioletowy	włóknina SMS	1 szt.	50 x 1 szt.

Materiał marketingowy przeznaczony dla osób wykonujących zawód medyczny.

Opracowanie: A.K. – Product Manager ZARYS International Group sp. z o.o. sp.k.

Żadna część dokumentu nie może być zmieniana lub kopiowana bez zgody ZARYS International Group sp. z o.o. sp.k.

strona 1 / 1

ver.2021/01

Prześcieradło papierowe 50/50 2 warstwowe



- 100% celulozy
- gramatura 2 x 17 g/m²
- dwuwarstwowe, gofrowane, perforowane, super białe
- szerokość roli 50 cm
- długość 50 m, perforacja co 37,5 cm
- przeznaczone do gabinetów lekarskich, zabiegowych, kosmetycznych itp.
- wyrób medyczny
- nr katalogowy 1.06.005

Producent:

Flesz Sp. z o. o.

ul. Cieślowskich 25F

03-017 Warszawa



Higieniczne podkłady ochronne, wykonane są z dwóch warstw chłonnej bibuły i warstwy folii. POCOS38-P50-D40B

1. szerokość 38cm, perforacja co 50 cm
2. 80 podkładów na rolce, długość 40m
3. Kolor biały



*Istnieje możliwość zmiany rozmiaru perforacji oraz długości wstęgi na rolce

Producent: F.P.H. MUSTAF s.c.



Koszula pacjenta, włókninowa, z wycięciem Y, niejałowa

TD-30-I.2.c-5.1.4

wydanie I

data: 2021-05-26

zmiana z dnia: N/A

PRODUCENT: ZARYS International Group spółka z ograniczoną odpowiedzialnością spółka komandytowa**ADRES:** ul. Pod Borem 18, 41-808 Zabrze; tel. +48 32 271 69 91, fax. +48 32 274 72 84; www.zarys.pl**KLASYFIKACJA**

wyrób medyczny klasy I zgodny z Rozporządzeniem PE i Rady (UE) 2017/745 (MDR)

PRZEWIDZIANE ZASTOSOWANIE

- wyrób medyczny jednorazowego użytku przeznaczony do noszenia przez pacjentów podczas badań diagnostycznych oraz opieki okołoperacyjnej/okołoporodowej

WŁAŚCIWOŚCI

- wykonana z włókniny polipropylenowej o gramaturze 40 g/m²
- wkładana przez głowę
- z wycięciem Y pod szyją
- rękawy krótkie
- przewiewna
- kolor: granatowy
- jednorazowego użytku
- niesterylna
- okres trwałości: 5 lat



NUMER KATALOGOWY	GRAMATURA	ROZMIAR	KOLOR	MATERIAŁ	OPAKOWANIE JEDNOSTKOWE (HANDLOWE) FOLIA	OPAKOWANIE TRANSPORTOWE KARTON
BT-0022-40DB-PP	40 g/m ²	uniwersalny	granatowy	włóknina polipropylenowa	10 szt.	10 x 10 szt.



Koszula pacjenta, położnicza, włókninowa, niejążowa

TD-30-I.2.c-5.1.6

wydanie I

data: 2021-05-26

zmiana z dnia: N/A

PRODUCENT: ZARYS International Group spółka z ograniczoną odpowiedzialnością spółka komandytowa**ADRES:** ul. Pod Borem 18, 41-808 Zabrze; tel. +48 32 271 69 91, fax. +48 32 274 72 84; www.zarys.pl**KLASYFIKACJA**

wyrób medyczny klasy I zgodny z Rozporządzeniem PE i Rady (UE) 2017/745 (MDR)

PRZEWIDZIANE ZASTOSOWANIE

- wyrób medyczny jednorazowego użytku przeznaczony do noszenia przez pacjentów podczas badań diagnostycznych oraz opieki okołoperacyjnej/okotporodowej

WŁAŚCIWOŚCI

- wykonana z włókniny SMS o gramaturze 35 g/m²
- wiązana na troki w talii oraz przy szyi
- wkładana przez głowę
- przewiewna
- kolor: niebieski
- jednorazowego użytku
- niesterylna
- okres trwałości: 5 lat



NUMER KATALOGOWY	GRAMATURA	ROZMIAR	KOLOR	MATERIAŁ	OPAKOWANIE JEDNOSTKOWE (HANDLOWE) FOLIA	OPAKOWANIE TRANSPORTOWE KARTON
BT-0022-35B-SMS-DM-001-S	35 g/m ²	S	niebieski	SMS	10 szt.	10 x 10 szt.
BT-0022-35B-SMS-DM-001-M	35 g/m ²	M	niebieski	SMS	10 szt.	10 x 10 szt.
BT-0022-35B-SMS-DM-001-L	35 g/m ²	L	niebieski	SMS	10 szt.	10 x 10 szt.
BT-0022-35B-SMS-DM-001-XL	35 g/m ²	XL	niebieski	SMS	10 szt.	10 x 10 szt.
BT-0022-35B-SMS-DM-001-XXL	35 g/m ²	XXL	niebieski	SMS	10 szt.	10 x 10 szt.



FARTUCH CHIRURGICZNY STANDARD niejałowy

TD-11-I.2.c-8.1

rewizja 1

data: 2022-04-05

zmiana z dnia: N/A

PRODUCENT: ZARYS International Group spółka z ograniczoną odpowiedzialnością spółka komandytowa**ADRES:** ul. Pod Borem 18, 41-808 Zabrze, Poland; tel. +48 32 271 69 91, fax. +48 32 274 72 84; www.zarys.pl**KLASYFIKACJA**

wyrób medyczny klasy I zgodny z Rozporządzeniem PE i Rady (UE) 2017/745 (MDR)

PRZEWIDZIANE ZASTOSOWANIE

- wyrób przeznaczony do stosowania przez chirurgów i personel medyczny w celu zabezpieczenia pola operacyjnego i pacjenta przed czynnikami zakaźnymi przenoszonymi przez operatora. Wyrób może być stosowany na bloku operacyjnym po wyjałowieniu.

WŁAŚCIWOŚCI

- wykonany z włókniny typu SMS o gramaturze 35 g/m²
- pełnobarierowy fartuch chirurgiczny
- duża odporność na przenikanie drobnoustrojów oraz duża wytrzymałość na rozciąganie i wypychanie
- wykonany z oddychającego i paroprzepuszczalnego materiału
- kolorowe lamówki zależne od rozmiaru fartucha
- rękaw zakończony elastycznym mankietem z dzianiny
- tyłne części fartucha zachodzą na siebie
- dwa troki wszyte w okolicy pasa, umieszczone w sztywnym kartoniku zapewniającym aseptyczną aplikację
- dodatkowe dwa troki wewnętrzne
- zapięcie typu rzep w okolicy karku
- szwy wykonane techniką ultradźwiękową
- nie zawiera lateksu
- niepalny
- niepylący
- zgodny z normą techniczną: EN 13795-1
- jednorazowego użytku
- niesterylny, przeznaczony do sterylizacji
- okres trwałości: 5 lat



NUMER KATALOGOWY	ROZMIAR	KOLOR LAMÓWKI	OPAKOWANIE JEDNOSTKOWE FOLIA	OPAKOWANIE TRANSPORTOWE KARTON
AT-NS-SGS-M 1E	M	żółta	1 szt.	50 szt.
AT-NS-SGS-L 1E	L	zielona	1 szt.	50 szt.
AT-NS-SGS-XL 1E	XL	fioletowa	1 szt.	50 szt.
AT-NS-SGS-XXL 1E	XXL	czarna	1 szt.	50 szt.

Stabilizator kończyn - szyna Kramera

Producent: Kryst

Uniwersalny stabilizator kończyn górnych i dolnych (szyna Kramera) - metalowy.

Właściwości:

- może być dowolnie profilowany - dlatego dopasowuje się do każdej kończyny
- doskonale unieruchamia kończynę w przypadku zwichnięć, złamań itp.
- występuje w wielu rozmiarach (można dowolnie skracać długość stabilizatora)
- rozmiary na zamówienie: np. 500 x 70, 600 x 80, 600 x 50, 1000 x 100, 1000 x 70, 1500 x 100, 800 x 80, 1500 x 70, 1500 x 80



Nr katalogowy nie jest stosowany.

JKMED Mariusz Kopel
ul. Grunwaldzka 12/23
41-800 Zabrze

SZYNY PALCOWE

- Aluminiowe szyny unieruchamiające wykonane z cienkiego aluminium pokrytego pianką polietylenową.
- Szyny są plastyczne, łatwe do uformowania.
- Skutecznie zastępują opatrunki gipsowe.
- Niealergiczne, nietoksyczne.
- Przeznaczone są do unieruchomienia palców.
- Dostępne w szerokiej gamie rozmiarowej wg życzenia klienta m.in.

200x10, 200x15, 200x20, 200x25, 230x13, 230x15, 230x18, 230x20, 250x18, 250x20,
250x25, 250x40, 260x20, 280x20, 300x 25, 300x20 (S), 400x20 (M), 400x40, 420x20, 450x20,
450x25, 460x13, 460x20, 500x20 (L), 500x25, 500x40, 600x20, 600x25, 600x50

Nr kat. nie jest stosowany





easyFLOW IS
Przyrząd do infuzji, sterylny
Przyrząd do infuzji, bez ftalanów, sterylny
TD-39

zał. nr 3 do p. 2 pp. 2.3

wydanie III

data: 2018-07-26

zmiana z dnia: 2021-12-22

WYTWÓRCA: ZARYS International Group spółka z ograniczoną odpowiedzialnością spółka komandytowa

ADRES: ul. Pod Borem 18, 41-808 Zabrze, Poland, tel. +48 32 271 69 91, fax. +48 32 274 72 84

ZASTOSOWANIE:

- Przyrząd do przetaczania płynów w terapii infuzyjnej

WŁAŚCIWOŚCI:

- Wykonany z wysokiej jakości materiałów, przy wykorzystaniu najnowocześniejszych technologii, co gwarantuje bardzo wysoką jakość i bezawaryjne, zgodne z przeznaczeniem użytkowanie
- Dwukanałowy, ostry kolec komory kroplowej ze zmatowioną powierzchnią, gwarantujący szczelne i pewne połączenie z pojemnikami z płynami
- Odpowietrznik z filtrem przeciwbakteryjnym oraz zamykaną kolorową (niebieską) klapką
- Elastyczna komora kroplowa o wielkości 6cm zaopatrzona w dodatkowe skrzydełka dociskowe ułatwiające wklucie w pojemniki z płynami
- Kroplomierz komory 20 kropli = 1ml +/- 0.1ml;
- Filtr zabezpieczający przed większymi cząsteczkami o wielkości oczek 15µm
- Miękki elastyczny dren o długości min. 150cm z zakończeniem luer-lock
- Precyzyjny, w pełni bezpieczny zacisk rolkowy wyposażony w pochewkę na igłę biorczą i zaczepek na dren do podwieszenia
- Na zacisku rolkowym umieszczona nazwa producenta
- Oba końce przyrządu zabezpieczone dodatkowo ochronnymi kapturkami
- Jednorazowego użytku
- Niepirogenny, nietoksyczny
- Nie zawiera lateksu
- Sterylizowany tlenkiem etylenu
- Termin ważności: 5 lat
- Opakowanie jednostkowe typu blister-pack z kolorowym kodem (niebieskim) identyfikującym rodzaj przyrządu
- Produkt dostępny również w wersji bez ftalanów



KOD I WERSJA

NUMER KATALOGOWY	WERSJA	OPAKOWANIE JEDNOSTKOWE	OPAKOWANIE TRANSPORTOWE
IS	z ftalanami	blister-pack	250 szt.
IS-BF	bez ftalanów	blister-pack	250 szt.

Opracowanie: B.S. – Product Manager ZARYS International Group sp. z o.o. sp.k.

Żadna część dokumentu nie może być zmieniana lub kopiowana bez zgody ZARYS International Group sp. z o.o. sp.k.

strona 1 / 1

rev.2021.01



easyFLOW TS
Przyrząd do transfuzji, sterylny
Przyrząd do transfuzji, bez ftalanów,
sterylny
TD-43

zał. nr 3 do p. 2 pp. 2.3

wydanie III

data: 2019-03-13

zmiana z dnia: 2021-12-22

WYTWÓRCA: ZARYS International Group spółka z ograniczoną odpowiedzialnością spółka komandytowa

ADRES: ul. Pod Borem 18, 41-808 Zabrze, Poland, tel. +48 32 271 69 91, fax. +48 32 274 72 84

ZASTOSOWANIE:

- Wyrób służy do podawania krwi i preparatów krwiopochodnych

WŁAŚCIWOŚCI:

- Wykonany z wysokiej jakości bezłateksowych materiałów, przy wykorzystaniu najnowocześniejszych technologii co gwarantuje bardzo wysoką jakość i bezawaryjne, zgodne z przeznaczeniem użytkowanie
- Dwukanałowy, ostry kolec komory kroplowej ze zmatowioną powierzchnią, gwarantuje szczelne i pewne połączenie z pojemnikami/workami
- Odpowietrznik z filtrem przeciwbakteryjnym oraz zamykaną kolorową (czerwoną) kłapką
- Elastyczna komora kroplowa
- Kroplicznik komory 20 kropli = 1ml +/- 0.1ml
- Specjalny filtr do krwi o dużej powierzchni, wielkości oczek 200µm
- Miękki elastyczny dren o długości min. 150cm
- Uniwersalne zakończenie drenu Luer-Lock
- Precyzyjny, w pełni bezpieczny zacisk rolkowy wyposażony w pochewkę na igłę biorczą i zaczep na dren do podwieszenia
- Na zacisku rolkowym umieszczona nazwa producenta
- Oba końce przyrządu zabezpieczone dodatkowo ochronnymi kapturkami
- Jednorazowego użytku
- Niepirogenny, Nietoksyczny
- Dostępny w wersji bez ftalanów
- Sterylizowany tlenkiem etylenu
- Termin ważności: 5 lat
- Opakowanie jednostkowe typu blister-pack z kolorowym kodem (czerwonym) identyfikującym rodzaj przyrządu
- Opakowanie: 1 sztuka/blister-pack, 250 sztuk/karton



KOD I WERSJA

NUMER KATALOGOWY	WERSJA	OPAKOWANIE JEDNOSTKOWE	OPAKOWANIE TRANSPORTOWE
TS	z ftalanami	blister-pack	250 szt.
TS-BF	bez ftalanów	blister-pack	250 szt.



easyFLOW LINE AMBER
Przedłużacz do pompy infuzyjnej,
bursztynowy bez ftalanów
TD-39

zał.nr 3 do p. 2 pp. 2.3

wydanie II

data 2021-09-16

zmiana z dnia: 2021-12-22

WYTWÓRCA: ZARYS International Group spółka z ograniczoną odpowiedzialnością spółka komandytowa

ADRES: ul. Pod Borem 18, 41-808 Zabrze, Poland, tel. +48 32 271 69 91, fax. +48 32 274 72 84

ZASTOSOWANIE:

- Wyrób przeznaczony jest do terapii infuzyjnej
- Stosowany w celu przedłużenia linii infuzyjnej

WŁAŚCIWOŚCI:

- Dren wykonany z PVC
- Bursztynowe zabarwienie drenu chroni leki światłoczułe przed działaniem promieniowania UV
- Długość drenu 150 cm
- Zakończenia typu Luer-Lock – męski i żeński, fabrycznie zabezpieczone koreczkami
- Niepirogenny, nietoksyczny
- Nie zawiera lateksu
- Nie zawiera ftalanów
- Jednorazowego użytku
- Sterylizowany tlenkiem etylenu
- Pakowanie: 1 sztuka / blister-pack



ROZMIAR I KOD

NUMER KATALOGOWY	DŁUGOŚĆ	ŚREDNICA WEWNĘTRZNA DRENU	ŚREDNICA ZEWNĘTRZNA DRENU	OBJĘTOŚĆ WYPEŁNIENIA	OPAKOWANIE HANDLOWE	OPAKOWANIE TRANSPORTOWE
PB1500-BF	150 cm	1,24 mm	2,4 mm	1,9 ml	50 x 1 szt.	24 x 50 szt.



easyFLOW LINE
Przedłużacz do pompy infuzyjnej,
bez ftalanów
TD-39

zał.nr 3 do p. 2 pp. 2.3

wydanie III

data 2021-09-16

zmiana z dnia: 2021-12-22

WYTWÓRCA: ZARYS International Group spółka z ograniczoną odpowiedzialnością spółka komandytowa

ADRES: ul. Pod Borem 18, 41-808 Zabrze, Poland, tel. +48 32 271 69 91, fax. +48 32 274 72 84

ZASTOSOWANIE:

- Wyrób przeznaczony jest do terapii infuzyjnej
- Stosowany w celu przedłużenia linii infuzyjnej

WŁAŚCIWOŚCI:

- Dren wykonany z transparentnego PVC
- Długość drenu 45 cm lub 150 cm
- Zakończenia typu Luer-Lock – męski i żeński, fabrycznie zabezpieczone koreczkami
- Niepirogenny, nietoksyczny
- Nie zawiera lateksu
- Nie zawiera ftalanów
- Jednorazowego użytku
- Sterylizowany tlenkiem etylenu
- Pakowanie: 1 sztuka / blister-pack



ROZMIAR I KOD

NUMER KATALOGOWY	DŁUGOŚĆ	ŚREDNICA WEWNĘTRZNA DRENU	ŚREDNICA ZEWNĘTRZNA DRENU	OBJĘTOŚĆ WYPEŁNIENIA	OPAKOWANIE HANDLOWE	OPAKOWANIE TRANSPORTOWE
P450-BF	45 cm	1,24 mm	2,4 mm	0,6 ml	50 x 1 szt.	24 x 50 szt.
P1500-BF	150 cm	1,24 mm	2,4 mm	1,9 ml	50 x 1 szt.	24 x 50 szt.

Injekt® – strzykawka dwuczęściowa jednorazowego użytku 1 – 20 ml



- zielony tłok dla łatwiejszego odczytu wypełnionej strzykawki
- gładka i stabilna praca tłoka – nie zawiera silikonu i lateksu
- zabezpieczenie tłoka przed wypadaniem dla łatwego nabierania leków aż do pełnej objętości
- czarna skala idealnie kontrastująca i czytelna
- wysoka przezroczystość komory strzykawki pozwala na łatwą kontrolę zawartości
- rozszerzona skala pozwala na dokładne dawkowanie ponad nominalną objętość dając możliwość użycia małych rozmiarów strzykawek do pośrednich objętości



– nominalnie	2 ml	możliwość wypełnienia do	3 ml
	5 ml		6 ml
	10 ml		12 ml
	20 ml		24 ml

- wykonane z polipropylenu/polietylenu
- kod kolorów na opakowaniu dla łatwego rozpoznania rozmiaru strzykawek

Nr katalogowy		Skala	Położenie końcówki	Dołączona igła Sterican	Jedn. handlowa (szt.)
Injekt-F – 1 ml strzykawki do małych dawek					
9166017V	Injekt-F Solo 1 ml	0,01 ml	centralne		1000
9166033V	Injekt-F Duo 1 ml	0,01 ml	centralne	G 25 x 5/8"	1000
Injekt strzykawki 2 ml – 20 ml					
4606027V	Injekt Solo 2 ml	0,1 ml	centralne		2000
4645022V	Injekt Duo 2 ml	0,1 ml	centralne	G 23 x 1 1/4"	2000
4606051V	Injekt Solo 5 ml	0,2 ml	boczne		1000
4645057V	Injekt Duo 5 ml	0,2 ml	boczne	G 22 x 1 1/4"	1000
4606108V	Injekt Solo 10 ml	0,5 ml	boczne		1000
4645103V	Injekt Duo 10 ml	0,5 ml	boczne	G 21 x 1 1/2"	1000
4606205V	Injekt Solo 20 ml	1,0 ml	boczne		500
4645200V	Injekt Duo 20 ml	1,0 ml	boczne	G 21 x 1 1/2"	500

Solo – bez dołączonej igły

Duo – z dołączoną igłą

Strzykawkki 3-częściowe



Strzykawkki BD Plastipak™ z końcówką typu Luer/BD Luer-Lok™

- 3-częściowe strzykawkki z mocno przylegającym podwójnym pierścieniem uszczelniającym
- końcówka Luer/BD Luer-Lok™ gwarantuje bezpieczne połączenie igły ze strzykawką
- gładki, równomierny ruch tłoka
- precyzyjny odczyt objętości dzięki czytelnej nadrukowanej skali
- strzykawkki 2 ml do 60 ml: cylinder i tłok wykonany z polipropylenu
- środek natłuszczający - olej silikonowy
- produkty o numerach katalogowych 309628, 309658, 309649 i 300912 są sterylizowane promieniami gamma. Wszystkie pozostałe produkty są sterylizowane tlenkiem etylenu.
- sterylne opakowanie jednostkowe, produkt jednorazowego użytku, nie zawiera lateksu, nie zawiera PCV

Strzykawkka BD Plastipak™ 1 ml z końcówką BD Luer-Lok™, nr katalogowy 309628

- do wysoce precyzyjnych zastosowań w chirurgii plastycznej, radiologii i neuroradiologii, neonatologii i pediatrii, anestezji i farmacji
- przezroczysty cylinder
- skala co 0,01 ml
- cylinder wykonany z poliwęglanu, tłok z polipropylenu
- sterylizowane promieniami gamma
- sterylne opakowanie jednostkowe, produkt jednorazowego użytku, nie zawiera lateksu, nie zawiera PCV



pojemność	kończówka	skala	nr katalogowy	box/karton
strzykawkki BD Plastipak™ z końcówką typu Luer				
20 ml	ekscentryczna	co 1 ml	300613	120/480
30 ml	ekscentryczna	co 1 ml	301231	60/240
50/60 ml	ekscentryczna	co 1 ml	300866	60/240
strzykawkki BD Plastipak™ z końcówką typu BD Luer-Lok™				
1 ml	centryczna	co 0,01 ml	309628	100/800
3 ml	centryczna	0,1 ml	309658	200/800
5 ml	centryczna	0,2 ml	309649	125/500
10 ml	centryczna	0,2 ml	300912	100/400
20 ml	centryczna	co 1 ml	300629	120/480
30 ml	centryczna	co 1 ml	301229	60/240
50/60 ml	centryczna	co 1 ml	300865	60/240
50 / 60 ml zapewniające ochronę przed światłem	centryczna	co 1 ml	300869	60/240



dicoNEX
strzykawka jednorazowego użyciu
3-częściowa, cewnikowa, sterylna
TD-41

zał. nr 3 do p. 2 pp. 2.3

wydanie IV

data 2018-02-13

zmiana z dnia: 2021-12-22

WYTWÓRCA: ZARYS International Group spółka z ograniczoną odpowiedzialnością spółka komandytowa

ADRES: ul. Pod Borem 18, 41-808 Zabrze, Poland, tel. +48 32 271 69 91, fax. +48 32 274 72 84

ZASTOSOWANIE:

- Strzykawka 3-częściowa z końcówką do cewników
- Przeznaczona do pobierania, podawania leków/płynów do pacjenta oraz pobierania próbek płynów ustrojowych od pacjenta

WŁAŚCIWOŚCI:

- 3-częściowa strzykawka ze stożkiem do cewnika, usytuowanym centralnie
- Z dołączonymi dwoma łącznikami luer
- Wykonana z polipropylenu
- Przezroczysty cylinder umożliwia pełną kontrolę wizualną zawartości
- Biały transparentny tłok
- Uszczelnienie w postaci podwójnego pierścienia na korku położonym na szczycie tłoka
- Płynny przesuw tłoka dzięki gumowemu uszczelnieniu
- Kryza ograniczająca, zabezpieczająca przed przypadkowym wysunięciem tłoka
- Ścięcie stożka pod kątem 45°
- Nazwa strzykawki oraz logo producenta umieszczona na korpusie strzykawki
- Wyraźna, czytelna i trwała skala koloru czarnego ułatwiająca dawkowanie
- Skalowanie co 2 ml
- Bez lateksu
- Bez ftalanów
- Jednorazowego użyciu
- Sterylizowana tlenkiem etylenu
- Termin ważności: 5 lat
- Typ opakowania: 1 szt./blister-pack, 25 szt./karton



ROZMIAR I KOD

NUMER KATALOGOWY	ROZMIAR	OPAKOWANIE JEDNOSTKOWE	OPAKOWANIE HANDLOWE	OPAKOWANIE TRANSPORTOWE
100ML-3CZ-CEW-BL	100 ml	blister-pack	25 sztuk	4 x 25 sztuk



Sarstedt: 06.1663.001

Probówko-strzykawka MONOVETTE 2ml LH do pehametru COBAS b 121, sterylna z antykoagulantem heparyny

Szczegóły produktu

- S-Monovette 1,2 ml
- Zamknięty system pobierania krwi
- Do techniki próżniowej i aspiracyjnej
- Mniejsza ilość pobieranej krwi niż w przypadku standardowych probówek
- Specjalna konstrukcja o mniejszych wymiarach
- Z preparacją dla różnych zastosowań
- Etykieta papierowa z możliwością opisania
- Produkt sterylny
- Wymiary: 66 x 8 mm
- 1 opakowanie zawiera 50 sztuk





dicoTUBER
strzykawka tuberkulinowa, sterylna
TD-41

zał. nr 3 do p. 2 pp. 2.3

wydanie II

data 2018-02-13

zmiana z dnia: 2021-12-22

WYTWÓRCA: ZARYS International Group spółka z ograniczoną odpowiedzialnością spółka komandytowa

ADRES: ul. Pod Borem 18, 41-808 Zabrze, Poland, tel. +48 32 271 69 91, fax. +48 32 274 72 84

ZASTOSOWANIE:

- Strzykawka 3-częściowa do precyzyjnego pobierania i podawania leków/płynów do pacjenta

WŁAŚCIWOŚCI:

- W komplecie z dopakowaną igłą 0,45 x 13 mm
- Strzykawka w całości wykonana z polipropylenu
- Pomarańczowy kontrastujący tłok
- Przeźroczysty cylinder umożliwia pełną kontrolę wizualną zawartości
- Zakończenie stożkowe typu luer
- Płynny przesuw tłoka dzięki gumowemu uszczelnieniu
- Kryza ograniczająca, zabezpieczająca przed przypadkowym wysunięciem tłoka
- Wyraźna, czytelna i trwała skala koloru czarnego co 0,05 ml umożliwia precyzyjne dawkowanie leku/płynu
- Specjalna konstrukcja tłoczka redukuje pojemność resztkową leku/płynu
- Na korpusie strzykawki umieszczona nazwa strzykawki i logo producenta
- Pojemność strzykawki 1 ml
- Jednorazowego użytku
- Niepirogenna, nietoksyczna
- Nie zawiera ftalanów
- Nie zawiera lateksu
- Sterylna, sterylizowana tlenkiem etylenu
- Termin ważności: 5 lat
- Typ opakowania: 1 szt./blister-pack, 100 szt./karton



ROZMIAR I KOD

NUMER KATALOGOWY	OPAKOWANIE JEDNOSTKOWE	OPAKOWANIE HANDLOWE	OPAKOWANIE TRANSPORTOWE
TU-U20-1-BL	blister-pack	100 szt.	32 x 100 szt.



dicoSULIN
strzykawka insulinowa, sterylna
TD-41

zał. nr 3 do p. 2 pp. 2.3

wydanie II

data 2018-02-13

zmiana z dnia: 2021-12-22

WYTWÓRCA: ZARYS International Group spółka z ograniczoną odpowiedzialnością spółka komandytowa

ADRES: ul. Pod Borem 18, 41-808 Zabrze, Poland, tel. +48 32 271 69 91, fax. +48 32 274 72 84

ZASTOSOWANIE:

- Strzykawka 3-częściowa do infuzji podskórnych, domięśniowych i dożylnych
- Przeznaczona do podawania insuliny

WŁAŚCIWOŚCI:

- W komplecie z niezintegrowaną igłą (0,4x13mm)
- Przezroczysty cylinder wykonany z polipropylenu umożliwia pełną kontrolę wizualną zawartości
- Uszczelnienie w postaci podwójnego pierścienia na korku położonym na szczycie tłoka
- Płynny przesuw tłoka dzięki gumowemu uszczelnieniu
- Kryza ograniczająca, zabezpieczająca przed przypadkowym wysunięciem tłoka
- Specjalna konstrukcja tłoczka redukuje pojemność resztkową leku/płynu
- Wyraźna, czytelna i trwała skala koloru czarnego ułatwiająca dawkowanie
- Nazwa strzykawki oraz logo producenta umieszczona na korpusie strzykawki
- Pomarańczowy, kontrastujący tłok dla strzykawki U-100j; czerwony dla strzykawki U-40j
- Objętość 1 ml
- Dostępna w wersji U-40j. oraz U-100j.
- Jednorazowego użytku
- Niepirogenna
- Nietoksyczna
- Nie zawiera lateksu
- Nie posiada ftalanów
- Sterylizowana tlenkiem etylenu
- Termin ważności: 5 lat
- Opakowanie: 1 sztuka/blister-pack, 100 sztuk/karton



ROZMIAR I KOD

NUMER KATALOGOWY	OPAKOWANIE JEDNOSTKOWE	OPAKOWANIE HANDLOWE	OPAKOWANIE TRANSPORTOWE
IN-U40-1-BL	blister-pack	100 szt.	32 x 100 szt.
IN-U100-1-BL	blister-pack	100 szt.	32 x 100 szt.



dispoFINE

igła iniekcyjna, sterylna

TD-42

zał. nr 3 do p. 2 pp. 2.3

wydanie VII

data: 2019-10-16

zmiana z dnia: 2021-12-22

WYTWÓRCA: ZARYS International Group spółka z ograniczoną odpowiedzialnością spółka komandytowa

ADRES: ul. Pod Borem 18, 41-808 Zabrze, Poland, tel. +48 32 271 69 91, fax. +48 32 274 72 84

ZASTOSOWANIE:

- Wyrób przeznaczony do iniekcji dożylnych, iniekcji domięśniowych, iniekcji podskórnych

WŁAŚCIWOŚCI:

- Rurka igły wykonana z gładkiej i wytrzymałej stali nierdzewnej
- Oślonka i nasadka wykonana z polipropylenu
- Cienkie ścianki zapewniają właściwe tempo strumienia
- Końcówka igły ostrzona w trzech płaszczyznach
- Typ szlif igły: LB/BL standard długo ścięte
- Niska siła wkłucia i przesuwu
- Powierzchnia rurek pokryta środkiem poślizgowym (silikon)
- Klejone elementy igły zapobiegające oddzieleniu (klej – żywica epoksydowa)
- Nasadki barwione zgodnie z kodem ISO ułatwiające szybkie rozpoznanie rozmiaru igły
- Bez lateksu, bez ftalanów
- Nietoksyczna, niepirogenna
- Sterylizowana tlenkiem etylenu
- Okres ważności 5 lat
- Opakowanie : 1 sztuka/papier/folia

**ROZMIAR I KOD**

NUMER KATALOGOWY	ROZMIAR	KOLOR	G	OPAKOWANIE HANDLOWE	OPAKOWANIE TRANSPORTOWE
IN-03X12*	0,3mm x 12mm	żółty	30	100 szt.	50 x 100 szt.
IN-03X13	0,3mm x 13mm	żółty	30	100 szt.	50 x 100 szt.
IN-04X19	0,4mm x 19mm	średnioszary	27	100 szt.	50 x 100 szt.
IN-045X12	0,45mm x 12mm	brązowy	26	100 szt.	50 x 100 szt.
IN-045X16	0,45mm x 16mm	brązowy	26	100 szt.	50 x 100 szt.
IN-045X22	0,45mm x 22mm	brązowy	26	100 szt.	50 x 100 szt.
IN-05X16	0,5mm x 16mm	pomarańczowy	25	100 szt.	50 x 100 szt.
IN-05X20*	0,5mm x 20mm	pomarańczowy	25	100 szt.	50 x 100 szt.
IN-05X25	0,5mm x 25mm	pomarańczowy	25	100 szt.	50 x 100 szt.
IN-05X40	0,5mm x 40mm	pomarańczowy	25	100 szt.	50 x 100 szt.
IN-06X25	0,6mm x 25mm	ciemnoniebieski	23	100 szt.	50 x 100 szt.
IN-06X30	0,6mm x 30mm	ciemnoniebieski	23	100 szt.	50 x 100 szt.
IN-06X40	0,6mm x 40mm	ciemnoniebieski	23	100 szt.	50 x 100 szt.
IN-07X30	0,7mm x 30mm	czarny	22	100 szt.	50 x 100 szt.
IN-07X40	0,7mm x 40mm	czarny	22	100 szt.	50 x 100 szt.
IN-07X50*	0,7mm x 50mm	czarny	22	100 szt.	50 x 100 szt.
IN-08X25	0,8mm x 25mm	ciemnozielony	21	100 szt.	50 x 100 szt.
IN-08X40	0,8mm x 40mm	ciemnozielony	21	100 szt.	50 x 100 szt.
IN-08X50*	0,8mm x 50mm	ciemnozielony	21	100 szt.	50 x 100 szt.
IN-09X25	0,9mm x 25mm	żółty	20	100 szt.	50 x 100 szt.
IN-09X40	0,9mm x 40mm	żółty	20	100 szt.	50 x 100 szt.
IN-11X40	1,1mm x 40mm	kremowy	19	100 szt.	50 x 100 szt.
IN-12X40	1,2mm x 40mm	różowy	18	100 szt.	50 x 100 szt.
IN-12X50	1,2mm x 50mm	różowy	18	100 szt.	50 x 100 szt.
IN-16X40	1,6mm x 40mm	biały	16	100 szt.	50 x 100 szt.
IN-18X40	1,8mm x 40mm	niebiesko-szary	15	100 szt.	50 x 100 szt.
IN-21X40	2,1mm x 40mm	jasnozielony	14	100 szt.	50 x 100 szt.

* - produkt dostępny na zamówienie

Igła typu motylek luer- lock, sterylna

WYTWÓRCA:	Ningbo Greatcare Trading Co.,Ltd., Chiny				
ZASTOSOWANIE:	<ul style="list-style-type: none"> do podskórnych i dożylnych iniekcji do pobierania próbek krwi, podawania leków oraz krótkotrwałych infuzji 				
WŁAŚCIWOŚCI:	<ul style="list-style-type: none"> igła wykonana z wysokiej jakości stali nierdzewnej cienne ścianki igły zapewniają dużą średnicę wewnętrzną oraz wysokie przepływy elastyczne skrzydełka po złożeniu ułatwiają wykonanie wkłucia, po rozłożeniu zapewniają odpowiednią stabilizację motylka do skóry pacjenta kodowanie kolorystyczne skrzydełek umożliwia szybką identyfikację rozmiaru transparentny dren o długości 30cm, odporny na załamania umożliwia wygodne i bezpieczne podawanie leków zakończenie drenu luer lock zabezpieczone koreczkiem, kompatybilne ze stożkiem strzykawki luer oraz luer lock jednorazowego użytku nie zawiera lateksu sterylizowana tlenkiem etylenu pakowanie: 1 szt./papier-folia 				
ROZMIAR I KOD:	KOD	ROZMIAR	KOLOR	OPAKOWANIE HANDLOWE	OPAKOWANIE TRANSPORTOWE
	GCH0201-18G-LL	18 G (1,2 x 19 mm)	różowy	100 sztuk	20 x 100 sztuk
	GCH0201-19G-LL	19 G (1,1 x 19 mm)	kremowy	100 sztuk	20 x 100 sztuk
	GCH0201-20G-LL	20 G (0,9 x 19 mm)	żółty	100 sztuk	20 x 100 sztuk
	GCH0201-21G-LL	21 G (0,8 x 19 mm)	zielony	100 sztuk	20 x 100 sztuk
	GCH0201-22G-LL	22 G (0,7 x 19 mm)	czarny	100 sztuk	20 x 100 sztuk
	GCH0201-23G-LL	23 G (0,6 x 19 mm)	niebieski	100 sztuk	20 x 100 sztuk
	GCH0201-25G-LL	25 G (0,5 x 19 mm)	pomarańczowy	100 sztuk	20 x 100 sztuk
GCH0201-26G-LL	26 G (0,45 x 19 mm)	brązowy	100 sztuk	20 x 100 sztuk	
OPRACOWANO NA PODSTAWIE:	materiałów marketingowych firmy: Ningbo Greatcare Trading Co.,Ltd., Chiny				



KRANIK TRÓJDROŻNY z przedłużaczem, sterylny

TD-39

zał. nr 3 do p. 2 pp. 2.3

wydanie III

data: 2018-01-26

zmiana z dnia: 2021-12-22

WYTWÓRCA: ZARYS International Group spółka z ograniczoną odpowiedzialnością spółka komandytowa

ADRES: ul. Pod Borem 18, 41-808 Zabrze, Poland, tel. +48 32 271 69 91, fax. +48 32 274 72 84

ZASTOSOWANIE:

- Do zarządzania przepływami płynów infuzyjnych w trakcie ich podawania
- Umożliwia przełączanie ścieżki przepływu wlewu infuzyjnego
- Do monitorowania ciśnienia tętniczego metodą krwawą
- Do bezpośredniej podaży leku/płynu

WŁAŚCIWOŚCI:

- Kranik trójdrożny z drenem przedłużającym o różnej długości (od 7cm do 100cm)
- Transparentna obudowa
- Obrotowa końcówka Luer Lock
- Wyraźny optyczny identyfikator pozycji otwarty-zamknięty (oznaczone kierunki przepływu)
- Wykonany z poliwęglanu
- Dren wykonany z PVC
- Wszystkie wejścia zabezpieczone koreczkami
- Odporny na lipidy
- Nie zawiera lateksu
- Nie zawiera ftalanów
- Jednorazowego użytku
- Niepirogenny, nietoksyczny
- Sterylizowany tlenkiem etylenu
- Pakowanie: 1 sztuka-papier/folia



KOD

NUMER KATALOGOWY	DŁUGOŚĆ PRZEDŁUŻACZA	OPAKOWANIE JEDNOSTKOWE	OPAKOWANIE HANDLOWE	OPAKOWANIE TRANSPORTOWE
KTP-7	7 cm	papier/folia	50 szt.	20 x 50 szt.
KTP-10	10 cm	papier/folia	50 szt.	20 x 50 szt.
KTP-25	25 cm	papier/folia	50 szt.	20 x 50 szt.
KTP-50	50 cm	papier/folia	50 szt.	20 x 50 szt.
KTP-75	75 cm	papier/folia	50 szt.	20 x 50 szt.
KTP-100	100 cm	papier/folia	50 szt.	20 x 50 szt.



KRANIK TRÓJDROŻNY sterylny

TD-39

zał. nr 3 do p. 2 pp. 2.3

wydanie III

data: 2018-01-26

zmiana z dnia: 2021-12-22

WYTWÓRCA: ZARYS International Group spółka z ograniczoną odpowiedzialnością spółka komandytowa

ADRES: ul. Pod Borem 18, 41-808 Zabrze, Poland, tel. +48 32 271 69 91, fax. +48 32 274 72 84

ZASTOSOWANIE:

- Do zarządzania przepływami płynów infuzyjnych w trakcie ich podawania
- Umożliwia przełączanie ścieżki przepływu wlewu infuzyjnego
- Do monitorowania ciśnienia tętniczego metodą krwawą
- Do bezpośredniej podaży leku/płynu

WŁAŚCIWOŚCI:

- Wykonany z poliwęglanu
- Transparentna obudowa
- Wyraźny optyczny identyfikator pozycji „otwarty-zamknięty” (oznaczone kierunki przepływu) działający w zakresie 360 stopni
- Ciągłe, proste kanały przepływowe i optymalna średnica wewnętrzna zapewniają prawidłowy pomiar ciśnienia
- Obrotowa końcówka luer-lock
- Wszystkie wejścia zabezpieczone koreczkami
- Odporny na lipidy
- Nie zawiera lateksu ani ftalanów
- Jednorazowego użytku
- Niepirogenny, nietoksyczny
- Sterylizowany tlenkiem etylenu
- Pakowanie: 1 sztuka/papier/folia



KOD

NUMER KATALOGOWY	KOLOR	OPAKOWANIE JEDNOSTKOWE	OPAKOWANIE HANDLOWE	OPAKOWANIE TRANSPORTOWE
KT-002	niebieski	papier/folia	50 szt.	20 x 50 szt.

B-safe

Bezigłowy port z przedłużaczem

WYTWÓRCA:	Bicakcilar, Turcja						
ZASTOSOWANIE:	<ul style="list-style-type: none"> Do wielokrotnych, bezigłowych iniekcji (podaży płynów, leków, pobrania próbek krwi) Zabezpiecza linię infuzyjną przed zanieczyszczeniem i infekcją podczas dożylnych terapii infuzyjnych Zastosowanie przedłużaczy umożliwia zarządzanie przepływami płynów infuzyjnych w trakcie ich podawania 						
WŁAŚCIWOŚCI:	<ul style="list-style-type: none"> Przeźroczysta obudowa wykonana z poliwęglanu Niebieska silikonowa membrana umożliwia wielokrotną aplikację portu Membrana dostosowana do standardowych złączy luer i luer lock System podzielonej membrany umożliwia prosty tor przepływu Obrotowy łącznik luer lock gwarantuje w pełni szczelne i bezpieczne połączenie Dren wykonany z PVC Dwie średnice drenów: 1,2 x 2,5 mm oraz 3,0 x 4,1 mm Zacisk ślizgowy na każdym przedłużaczu Czas użytkowania 7 dni lub 140 aktywacji Odporny na działanie lipidów Bez lateksu Bez ftalanów Sterylizowany tlenkiem etylenu Opakowanie: papier/folia 						
ROZMIAR I KOD:	KOD	Ilość przedłużaczy	Średnica drenów	Długość całkowita			
	131 0010 1	pojedynczy	1,2 x 2,5 mm	14 cm	76 ml/min	0,3 ml	100 szt.
	131 0011 1	pojedynczy	3,0 x 4,1 mm	14 cm	152 ml/min	0,8 ml	100 szt.
	132 0010 1	podwójny	1,2 x 2,5 mm	21 cm	76 ml/min	1,0 ml	100 szt.
	132 0011 1	podwójny	3,0 x 4,1 mm	21 cm	152 ml/min	1,5 ml	100 szt.
	133 0010 1	potrójny	1,2 x 2,5 mm	12,5 cm	76 ml/min	0,8 ml	200 szt.
	133 0011 1	potrójny	3,0 x 4,1 mm	12,5 cm	152 ml/min	2,9 ml	200 szt.
OPRACOWANO NA PODSTAWIE:	materiałów marketingowych firmy: Bicakcilar, Turcja						

WYTWÓRCA: KNOWMEDICAL

DYSTRYBUTOR: ZARYS International Group spółka z ograniczoną odpowiedzialnością spółka komandytowa
ul. Pod Borem 18, 41-808 Zabrze, Poland, tel. +48 32 271 69 91, fax. +48 32 274 72 84

ZASTOSOWANIE:

- zestaw do przetaczania płynów infuzyjnych z regulatorem przepływu z podwójną skalą

WŁAŚCIWOŚCI:

- regulacja przepływu: od 5 do 250 ml / h (niebieskie cyfry na białym tle), jest przeznaczona do niskich rozwiązań lepkości.
- regulacja przepływ: od 5 do 200 ml / h (białymi cyframi na niebieskim tle) jest przeznaczona do roztworów o lepkości od 10 do 40%.
- zakres błęd wynosi $\pm 15\%$.
- komora kroplowa oraz dren wykonane z PCV bez zawartości ftalanów (DEHP free)
- kroplomierz komory 20 kropli = 1ml ± 0.1 ml
- filtr zabezpieczający przed większymi cząsteczkami o wielkości oczek 15 μ m
- kolec z odpowietrzeniem
- odpowietrznik z filtrem przeciwbakteryjnym oraz zamykaną kolorową kłapką
- długość drenu 145 cm
- zacisk rolkowy wyposażony w uchwyt na dren
- port Y
- oba końce przyrządu zabezpieczone dodatkowo ochronnymi kapturkami
- nie zawiera lateksu ani ftalanów
- jednorazowego użytku
- sterylizowany tlenkiem etylenu
- pakowanie: 1 sztuka/papier/folia



ROZMIAR I KOD

KNOWMEDICAL-FL1-225-O

Przyrząd z regulatorem przepływu

Producent: CareFusion

Nr. Katalogowy: G40720

1 zacisk (s)

1 żeński Luer (y)

1 męski Luer (s)

Niska sorpcja

PVC wyłożony polietylenem

Naturalny lateks kauczukowy nie jest częścią składu materiału

DEHP nie jest częścią składu materiału

Ilość 40



**Zestaw przedłużający niskoabsorbcyjny (Syringe pumps 1,6ml ,
206cm.)**

POJEMNIK DO POBIERANI KRWI

WYTWÓRCA: Ravimed Sp. z o.o.

ZASTOSOWANIE:

- Zestawy pojemników RAVIMED przeznaczone są do bezpiecznego i efektywnego pobierania krwi, jej dalszej preparatyki i przechowywania.

WŁAŚCIWOŚCI:

Worek do upustu krwi składa się z:

- Pojemnika PCV, o różnych pojemnościach oraz drenu łącznikowego typu luer-lock, który umożliwia połączenie z igłą luer oraz zacisku na drenie, zakończony igłą.
- Wyrób pakowany w opakowanie foliowe, sterylizowany tlenkiem etylenu.
- Prostota obsługi połączona z najwyższą jakością wykonania umożliwiającą wydajną pracę i optymalne wykorzystanie komponentów krwi.
- Duży wybór konfiguracji pojemników pozwala na dostosowanie zestawów dla wszystkich potrzeb współczesnej Służby Zdrowia.

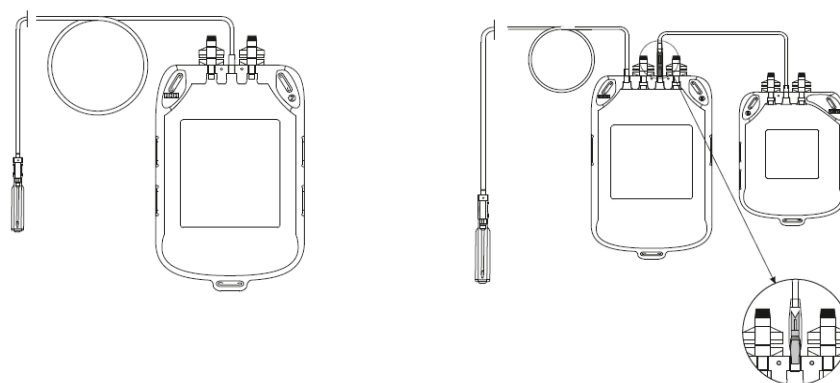

ROZMIAR I KOD:

KOD	OPIS	POJEMNOŚĆ
RS250CA	Przyrząd do pobierania i upustu krwi z pojemnikiem 250 ml, zawierającym CPDA-1	250 ml
RS350CA	Przyrząd do pobierania i upustu krwi z pojemnikiem 350 ml, zawierającym CPDA-1	350 ml
RS450CA	Przyrząd do pobierania i upustu krwi z pojemnikiem 450 ml, zawierającym CPDA-1	450 ml
RD450/300CA	Zestaw podwójny do pobierania krwi (1 pojemnik z CPDA-1 + 1 pusty)	450 ml + 300ml



RI.MOS.
*Disposable
Medical Products*

Haczyk do przebijania błon płodowych, prosty



Do zamierzonego pęknięcia błon owodniowych podczas porodu.

Wyposażona jest w ostry i atraumatyczny haczyk umożliwiający zaczepienie membrany.

Jej anatomiczny kształt i ergonomiczny uchwyt pozwalają na bezpieczne i wygodne użytkowanie.

Dorsz.	Opis	Szt./opak
720193	Długość 25 cm	250 szt.

Dostarczane w pojedynczych opakowaniach - jednorazowe - sterylizacja EtO - oznakowanie CE 0051



SZCZOTECZKA CYTOLOGICZNA special sterylna

TD-35

zał. nr 3 do p. 2 pp. 2.3

wydanie II

data: 2020-03-02

zmiana z dnia: 2021-12-22

WYTWÓRCA: ZARYS International Group spółka z ograniczoną odpowiedzialnością spółka komandytowa

ADRES: ul. Pod Borem 18, 41-808 Zabrze, Poland, tel. +48 32 271 69 91, fax. +48 32 274 72 84

ZASTOSOWANIE:

- Wyrób przeznaczony do pobierania wymazu komórek z szyjki macicy (kanału i tarczy) oraz strefy transformacji

WŁAŚCIWOŚCI:

- Typ wachlarzyk
- Miękkie zakończenia włosków zapobiegające przed zniszczeniem komórek
- Wykonana z polipropylenu (uchwyt) oraz LDPE (włosie)
- Daleki zasięg dzięki długiej ręczce
- nie zawiera PVC
- nie zawiera lateksu
- nie zawiera ftalanów
- sterylizowana tlenkiem etylenu
- pakowanie: 1 sztuka/papier-folia



ROZMIAR I KOD

NUMER KATALOGOWY	TYP	OPAKOWANIE HANDLOWE	OPAKOWANIE TRANSPORTOWE
SC-002	special	100 szt.	10 x 100 szt.



WZIERNIK GINEKOLOGICZNY sterylny

TD-26

zał. nr 3 do p. 2 pp. 2.3

wydanie III

data: 2020-04-21

zmiana z dnia: 2022-03-14

WYTWÓRCA: ZARYS International Group spółka z ograniczoną odpowiedzialnością spółka komandytowa

ADRES: ul. Pod Borem 18, 41-808 Zabrze, Poland, tel. +48 32 271 69 91, fax. +48 32 274 72 84

ZASTOSOWANIE:

- wyrób przeznaczony do badania ginekologicznego pochwy i szyjki macicy

WŁAŚCIWOŚCI:

- łyżki wykonane z transparentnego polistyrenu
- szpilka blokująca wykonana z polietylenu
- blokada położenia łyżek poprzez wykonanie ćwierć obrotu szpilki blokującej (bez konieczności wkręcania śruby)
- idealnie gładkie i opływowe brzegi łyżek
- kolorystyczne oznaczenie szpilki w zależności od rozmiaru
- jednorazowego użytku
- nie zawiera lateksu
- nie zawiera ftalanów
- sterylizowany tlenkiem etylenu
- pakowanie: 1 szt./ folia



ROZMIAR I KOD

NUMER KATALOGOWY	SZEROKOŚĆ	KOLOR	ROZMIAR	OPAKOWANIE TRANSPORTOWE
WG-XXS	16 mm	żółty	XXS	100 szt.
WG-XS	20 mm	biały	XS	100 szt.
WG-S	24 mm	niebieski	S	100 szt.
WG-M	26 mm	czerwony	M	100 szt.
WG-L	30 mm	zielony	L	100 szt.
WG-XL	32 mm	czarny	XL	100 szt.

Endoretka-pipette biopsja aspiracyjna endometrium



Specyfikacja

Opis

Endoretka-pipette biopsja aspiracyjna endometrium, sterylna. 4 otwory. Długość 26,5 cm. Płaska rękojeść 3 cm.

Specyfikacja

Opis

Opakowanie zbiorcze zawiera	1 szt.
Cena jednostkowa dotyczy	1 szt.
Rozmiar	70 mm
Jednostka miary rozmiaru	mm

Producent: ALBIS

Kod: G0066

WYTWÓRCA: ZARYS International Group spółka z ograniczoną odpowiedzialnością spółka komandytowa

ADRES: ul. Pod Borem 18, 41-808 Zabrze, Poland, tel. +48 32 271 69 91, fax. +48 32 274 72 84

ZASTOSOWANIE:

- sterylny pakiet przeznaczony do stosowania w gabinetach zabiegowych, pogotowiu ratunkowym, oddziałach szpitalnych czy stacjach dializ wyłącznie przez użytkowników profesjonalnych
- stanowi pakiet pomocniczych wyrobów medycznych jednorazowego użytku umożliwiających wykonanie procedury zakładania szwów

WŁAŚCIWOŚCI:

- wyrób jednorazowego użytku
- nie zawiera lateksu
- nie zawiera ftalanów
- niepirogenny
- nietoksyczny
- do użytku krótkotrwałego
- czas życia wyrobu: 2 lata
- etykieta wyposażona w 2 etykiety samoprzylepne typu TAG służące do archiwizacji danych, zawierające informacje: numer REF, data ważności, nr serii, dane wytwórcy oraz kod kreskowy
- sterylizacja w zwalidowanym procesie z zastosowaniem tlenu etylenu (ETO) zgodnym z normą EN ISO 11135
- opakowanie: rękaw papierowo-foliowy

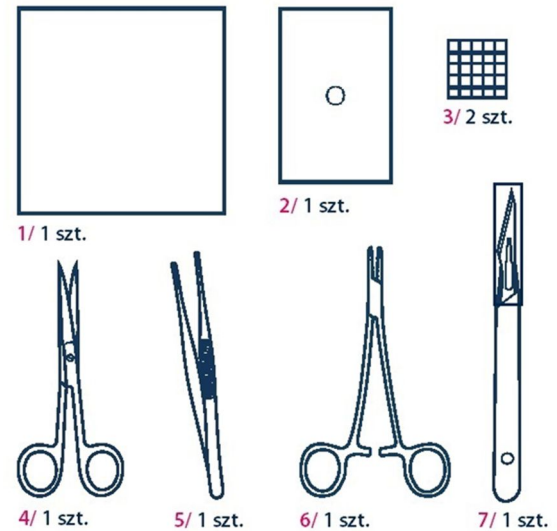

SPECYFIKACJA PAKIETU

NUMER KATALOGOWY	L.P.	ILOŚĆ	KOMPONENT	SPECYFIKACJA	OPAKOWANIE JEDNOSTKOWE
DS-SZY-00203	1.	1 szt.	serweta chirurgiczna (SMS)	75cm x 75cm	1 pakiet papier-folia
	2.	1 szt.	serweta chirurgiczna 2-warstwowa, z centralnym otworem	45cm x 60cm, otwór: śr. 6cm	
	3.	2 szt.	kompres z gazy 17N 16W	10cm x 10cm	
	4.	1 szt.	nożyczki IRIS proste, metalowe	dł. 11,5cm	
	5.	1 szt.	pęseta anatomiczna, metalowa	dł. 14cm	
	6.	1 szt.	igłotrzymacz MAYO HEGAR, metalowy	dł. 15cm	
	7.	1 szt.	ostrze chirurgiczne z trzonkiem i osłonką	nr 11	



MEDBAR

Chirurgiczny marker skórny



WYTWÓRCA: Medbar Tibii Malzemeler Turizm Sanayi ve Ricaret Ltd., Sti.
DYSTRYBUTOR: ZARYS International Group spółka z ograniczoną odpowiedzialnością spółka komandytowa

KONTAKT: ul. Pod Borem 18, 41-808 Zabrze, Poland, tel. +48 32 271 69 91, fax. +48 32 274 72 84

ZASTOSOWANIE:

- Szerokie zastosowanie w chirurgii ogólnej, chirurgii plastycznej, naczyniowej oraz w pracowniach dermatologicznych, rentgenowskich i radiologii
- Przeznaczony do oznaczeń miejsc dla łatwej identyfikacji



WŁAŚCIWOŚCI:

- sterylny
- nietoksyczny
- szybko schnący
- nieplamiący
- doskonale widoczny niezależnie od koloru skóry
- odporny na środki dezynfekujące
- fioletowy atrament
- skala pomiarowa na korpusie pisaka - 5 cm
- dodatkowo załączona dwustronna skala pomiarowa - 15 cm lub 6 cali

KOD I ROZMIAR

KOD

**OPAKOWANIE
JEDNOSTKOWE**

**OPAKOWANIE
ZBIORCZE**

241 01

folia/papier

50 szt./opak. foliowe



SERWETA NA STOLIK MAYO WZMOCNIONA, NIEBIESKA jałowa TD-11

Załącznik nr 3 do
punktu 2 pp. 2.3

Wydanie I
z dnia 2019.08.09

Strona 1/1

WYTWÓRCA: ZARYS International Group spółka z ograniczoną odpowiedzialnością spółka komandytowa

ADRES: ul. Pod Borem 18, 41-808 Zabrze, Poland, tel. +48 32 271 69 91, fax. +48 32 274 72 84

ZASTOSOWANIE:

- Obłożenie pola operacyjnego
- Przeznaczone do stosowania w obrębie sali operacyjnej
- Przeznaczone do stosowania podczas procedur chirurgicznych
- Jako nieprzemakalna bariera dla płynów oraz drobnoustrojów
- Pochłaniają nadmiar płynów podczas zabiegów chirurgicznych
- Eliminacja pylenia dzięki zastosowaniu materiałów niezawierających bawełny

WŁAŚCIWOŚCI:

- Wzmocniona serweta wykonana z nieprzemakalnej folii PE w kolorze niebieskim wzmocnionej chłonną włókninową warstwą typu spunbond
- Warstwa włókniny pochłania wilgoć i płyny, warstwa folii zapobiega przemakaniu
- Sterylna, jednorazowego użytku
- Stanowiąca barierę przed przenikaniem drobnoustrojów
- Serweta w postaci worka z zaznaczonym kierunkiem rozwijania, co umożliwia aseptyczną aplikację
- Spełniająca wymogi normy PN-EN 13795
- Nie zawiera lateksu
- Niepalna
- Niepyląca
- Opakowanie folia - papier
- Etykieta wyposażona w 4 etykiety samoprzylepne typu TAG służące do archiwizacji danych. Na każdej etykiecie samoprzylepnej znajdują się następujące informacje : numer ref., data ważności, nr serii, dane wytwórcy oraz kod kreskowy



ROZMIAR I KOD

NUMER KATALOGOWY	ROZMIAR	OPAKOWANIE JEDNOSTKOWE	OPAKOWANIE TRANSPORTOWE
AT-SD-S 2	80cm x 145cm	1 szt.	80 szt.



FARTUCH CHIRURGICZNY STANDARD jałowy

TD-11

zał.nr 3 do p. 2 pp. 2.3

rewizja 4

data: 2017-10-19

zmiana: 2023-01-09

WYTWÓRCA: ZARYS International Group spółka z ograniczoną odpowiedzialnością spółka komandytowa

ADRES: ul. Pod Borem 18, 41-808 Zabrze, Poland, tel. +48 32 271 69 91, fax. +48 32 274 72 84

ZASTOSOWANIE:

- Zapobieganie przenoszeniu czynników infekcyjnych z zespołu chirurgicznego do rany operacyjnej
- Zapobieganie rozproszeniu się cząstek złuszczonego naskórka w powietrzu sali operacyjnej
- Przeznaczone do stosowania w obrębie sali operacyjnej
- Przeznaczone do stosowania podczas procedur chirurgicznych
- Jako nieprzemakalna bariera dla płynów oraz drobnoustrojów
- Eliminacja pylenia dzięki zastosowaniu materiałów niezawierających bawełny

WŁAŚCIWOŚCI:

- Pełnobarierowy fartuch chirurgiczny
- Sterylny, jednorazowego użytku
- Wykonany z włókniny antystatycznej typu SMS o gramaturze 35 g/m².
- Duża odporność na przenikanie drobnoustrojów oraz duża wytrzymałość na rozciąganie i wypychanie
- Oddychający i paroprzepuszczalny (przewiewny) materiał fartucha
- Hydrofobowy materiał fartucha o czasowej nieprzemakalności
- Kolorowe lamówki adekwatne do rozmiaru fartucha
- Rękaw zakończony elastycznym mankietem z dzianiny
- Tylne części fartucha zachodzą na siebie
- Fartuch zapewnia swobodę ruchów
- Dwa troki wszyte w okolicy pasa, umieszczone w sztywnym kartoniku zapewniają aseptyczną aplikację, dodatkowo dwa troki wewnętrzne
- Zapięcie typu rzep w okolicy karku
- Szwy wykonane techniką ultradźwiękową
- Spełniający wymogi normy PN-EN 13795-1
- Nie zawiera lateksu
- Niepalny
- Niepylący
- Wewnętrznie pakowany w serwetę zabezpieczającą wraz z dwoma ręcznikami chłonnymi
- Opakowanie folia - papier
- Etykieta wyposażona w 4 etykiety samoprzylepne typu TAG służące do archiwizacji danych. Na każdej etykiecie samoprzylepnej znajdują się następujące informacje : numer ref., data ważności, nr serii, dane wytwórcy oraz kod kreskowy



ROZMIAR I KOD

NUMER KATALOGOWY	ROZMIAR	KOLOR LAMÓWKI	OPAKOWANIE JEDNOSTKOWE	OPAKOWANIE TRANSPORTOWE
AT-SGS-M 1	M	Żółta	1 szt.+2 ręczniki chłonne 30cm x 30cm	25 szt.
AT-SGS-L 1	L	Zielona	1 szt.+2 ręczniki chłonne 30cm x 30cm	25 szt.
AT-SGS-XL 1	XL	Fioletowa	1 szt.+2 ręczniki chłonne 30cm x 30cm	25 szt.
AT-SGS-XXL 1	XXL	Czarna	1 szt.+2 ręczniki chłonne 30cm x 30cm	25 szt.
AT-SGS-XXXL 1	XXXL	Szara	1 szt.+2 ręczniki chłonne 30cm x 30cm	25 szt.



ZESTAW OSŁON NA RAMIĘ C jąłowy TD-11

zał.nr 3 do p. 2 pp. 2.3

rewizja 2

data: 2017-10-19

zmiana: 2022-09-08

WYTWÓRCA: ZARYS International Group spółka z ograniczoną odpowiedzialnością spółka komandytowa

ADRES: ul. Pod Borem 18, 41-808 Zabrze, Poland, tel. +48 32 271 69 91, fax. +48 32 274 72 84

ZASTOSOWANIE:

- Obłożenie pola operacyjnego
- Przeznaczone do stosowania w obrębie sali operacyjnej
- Przeznaczone do stosowania podczas procedur chirurgicznych
- Jako nieprzemakalna bariera dla płynów oraz drobnoustrojów

WŁAŚCIWOŚCI:

- Osłona na ramię z folii PE, taśma samoprzylepna z włókniny typu spunlace
- Zestaw zawiera osłonę na ramię C w formie trzech elementów składowych
- Zestaw wyposażony w dwie taśmy samoprzylepne
- Duża wytrzymałość na rozciąganie i wypychanie
- Nieprzemakalny na całej powierzchni
- Stanowiący barierę przed przenikaniem drobnoustrojów
- Sterylny, jednorazowego użytku
- Niepalny
- Niepylący
- Nie zawiera lateksu
- Opakowanie folia - papier
- Etykieta wyposażona w 4 etykiety samoprzylepne typu TAG służące do archiwizacji danych. Na każdej etykiecie samoprzylepnej znajdują się następujące informacje : numer ref., data ważności, nr serii, dane wytwórcy oraz kod kreskowy



100x160cm



80x150cm



3x100cm

ROZMIAR I KOD

NUMER KATALOGOWY	ROZMIAR	OPAKOWANIE JEDNOSTKOWE	OPAKOWANIE TRANSPORTOWE
AT-SP-S 17	100cm x 160cm 80cm x 150cm 3cm x 100cm	1 zestaw	32 zestawy



SERWETA CHIRURGICZNA 2 WARSTWOWA Z CENTRALNYM OTWOREM PRZYLEPNYM

jałowa
TD-11

zał.nr 3 do p. 2 pp. 2.3

wydanie I

data: 2020-11-01

zmiana: 2022-06-30

WYTWÓRCA: ZARYS International Group spółka z ograniczoną odpowiedzialnością spółka komandytowa

ADRES: ul. Pod Borem 18, 41-808 Zabrze, Poland, tel. +48 32 271 69 91, fax. +48 32 274 72 84

ZASTOSOWANIE:

- Obłożenie pola operacyjnego
- Przeznaczone do stosowania w obrębie sali operacyjnej
- Przeznaczone do stosowania podczas procedur chirurgicznych
- Jako nieprzemakalna bariera dla płynów oraz drobnoustrojów
- Pochłaniają nadmiar płynów podczas zabiegów chirurgicznych
- Eliminacja pylenia dzięki zastosowaniu materiałów niezawierających bawełny

WŁAŚCIWOŚCI:

- Serweta dwuwarstwowa laminowana o gramaturze 60 g/m²
- Warstwa włókniny pochłania wysięk, warstwa folii zapobiega przemakaniu
- Sterylna, jednorazowego użytku
- Stanowiąca barierę przed przenikaniem drobnoustrojów
- Spełniająca wymogi normy PN-EN 13795-1
- Otwór ułatwia aplikację serwety, umożliwia dokładniejsze dopasowanie serwety do miejsca zabiegu, co wpływa na zwiększenie efektywności zabezpieczenia pola operacyjnego i ergonomii pracy personelu medycznego
- Otwór otoczony taśmą samoprzylepną
- Opakowanie folia – papier
- Etykieta wyposażona w 4 etykiety samoprzylepne typu TAG służące do archiwizacji danych. Na każdej etykiecie samoprzylepnej znajdują się następujące informacje : numer ref., data ważności, nr serii, dane wytwórcy oraz kod kreskowy



ROZMIAR I KOD

NUMER KATALOGOWY	ROZMIAR	OTWÓR	OPAKOWANIE JEDNOSTKOWE	OPAKOWANIE HANDLOWE	OPAKOWANIE TRANSPORTOWE
AT-NFFA-S 1	45cm x 45cm	∅ 6cm	1 szt.	200 szt.	2 x 200 szt.
AT-NFFA-S 11	50cm x 60cm	6cm x 8cm	1 szt.	200 szt.	2 x 200 szt.
AT-NFFA-S 2	50cm x 75cm	6cm x 8cm	1 szt.	120 szt.	2 x 120 szt.
AT-NFFA-S 3	50cm x 75cm	∅ 7cm	1 szt.	120 szt.	2 x 120 szt.
AT-NFFA-S 4	75cm x 90cm	∅ 7cm	1 szt.	100 szt.	2 x 100 szt.
AT-NFFA-S 5	75cm x 90cm	6cm x 8cm	1 szt.	100 szt.	2 x 100 szt.
AT-NFFA-S 6	90cm x 120cm	∅ 10cm	1 szt.	60 szt.	2 x 60 szt.
AT-NFFA-S 7	120cm x 150cm	∅ 7cm	1 szt.	50 szt.	2 x 50 szt.
AT-NFFA-S 8	120cm x 150cm	∅ 10cm	1 szt.	50 szt.	2 x 50 szt.



**SERWETA CHIRURGICZNA 2 WARSTWOWA
Z CENTRALNYM OTWOREM PRZYLEPNYM**
jałowa
TD-11

zał.nr 3 do p. 2 pp. 2.3

wydanie I

data: 2017-10-19

zmiana: 2022-07-01

WYTWÓRCA: ZARYS International Group spółka z ograniczoną odpowiedzialnością spółka komandytowa

ADRES: ul. Pod Borem 18, 41-808 Zabrze, Poland, tel. +48 32 271 69 91, fax. +48 32 274 72 84

ZASTOSOWANIE:

- Obłożenie pola operacyjnego
- Przeznaczone do stosowania w obrębie sali operacyjnej
- Przeznaczone do stosowania podczas procedur chirurgicznych
- Jako nieprzemakalna bariera dla płynów oraz drobnoustrojów
- Pochłaniają nadmiar płynów podczas zabiegów chirurgicznych
- Eliminacja pylenia dzięki zastosowaniu materiałów niezawierających bawełny

WŁAŚCIWOŚCI:

- Serweta dwuwarstwowa laminowana o gramaturze 40 g/m²
- Warstwa włókniny pochłania wysięk, warstwa folii zapobiega przemakaniu
- Sterylna, jednorazowego użytku
- Stanowiąca barierę przed przenikaniem drobnoustrojów
- Spełniająca wymogi normy PN-EN 13795-1
- Otwór ułatwia aplikację serwety, umożliwia dokładniejsze dopasowanie serwety do miejsca zabiegu, co wpływa na zwiększenie efektywności zabezpieczenia pola operacyjnego i ergonomii pracy personelu medycznego
- Otwór otoczony taśmą samoprzylepną
- Opakowanie folia – papier
- Etykieta wyposażona w 4 etykiety samoprzylepne typu TAG służące do archiwizacji danych. Na każdej etykiecie samoprzylepnej znajdują się następujące informacje : numer ref., data ważności, nr serii, dane wytwórcy oraz kod kreskowy

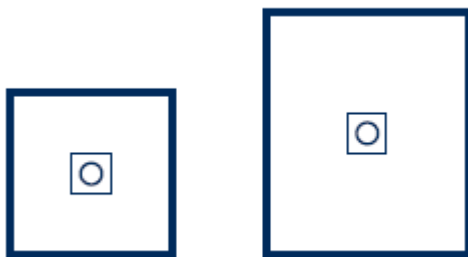

ROZMIAR I KOD

NUMER KATALOGOWY	ROZMIAR	OTWÓR	OPAKOWANIE JEDNOSTKOWE	OPAKOWANIE HANDLOWE	OPAKOWANIE TRANSPORTOWE
AT-NFFA-S 1 E	45cm x 45cm	∅ 5cm	1 szt.	100 szt.	4 x 100 szt.
AT-NFFA-S 2 E	45cm x 75cm	6cm x 8cm	1 szt.	100 szt.	4 x 100 szt.
AT-NFFA-S 3 E	50cm x 60cm	∅ 6cm	1 szt.	100 szt.	4 x 100 szt.
AT-NFFA-S 4 E	75cm x 90cm	∅ 7cm	1 szt.	50 szt.	4 x 50 szt.
AT-NFFA-S 5 E	75cm x 90cm	6cm x 8cm	1 szt.	50 szt.	4 x 50 szt.
AT-NFFA-S 6 E	90cm x 120cm	∅ 8cm	1 szt.	50 szt.	4 x 50 szt.



SERWETA CHIRURGICZNA
2 WARSTWOWA
jałowa
TD-11

zał.nr 3 do p. 2 pp. 2.3

wydanie I

data: 2017-10-19

zmiana: 2022-06-29

WYTWÓRCA: ZARYS International Group spółka z ograniczoną odpowiedzialnością spółka komandytowa

ADRES: ul. Pod Borem 18, 41-808 Zabrze, Poland, tel. +48 32 271 69 91, fax. +48 32 274 72 84

ZASTOSOWANIE:

- Obłożenie pola operacyjnego
- Przeznaczone do stosowania w obrębie sali operacyjnej
- Przeznaczone do stosowania podczas procedur chirurgicznych
- Jako nieprzemakalna bariera dla płynów oraz drobnoustrojów
- Pochłaniają nadmiar płynów podczas zabiegów chirurgicznych
- Eliminacja pylenia dzięki zastosowaniu materiałów niezawierających bawełny

WŁAŚCIWOŚCI:

- Serweta dwuwarstwowa laminowana o gramaturze 40 g/m²
- Warstwa włókniny pochłania wysięk, warstwa folii zapobiega przemakaniu
- Sterylna, jednorazowego użytku
- Stanowiąca barierę przed przenikaniem drobnoustrojów
- Spełniająca wymogi normy PN-EN 13795-1
- Nieprzylepna
- Opakowanie folia - papier
- Etykieta wyposażona w 4 etykiety samoprzylepne typu TAG służące do archiwizacji danych. Na każdej etykietce samoprzylepnej znajdują się następujące informacje : numer ref., data ważności, nr serii, dane wytwórcy oraz kod kreskowy

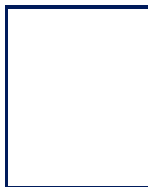

ROZMIAR I KOD

NUMER KATALOGOWY	ROZMIAR	OPAKOWANIE JEDNOSTKOWE	OPAKOWANIE HANDLOWE	OPAKOWANIE TRANSPORTOWE
AT-NF-S 1 E	45cm x 45cm	1 szt.	100 szt.	400 szt.
AT-NF-S 21 E	37cm x 45cm	1 szt.	100 szt.	400 szt.
AT-NF-S 3 E	45cm x 60cm	1 szt.	100 szt.	400 szt.
AT-NF-S 4 E	45cm x 75cm	1 szt.	100 szt.	400 szt.
AT-NF-S 5 E	75cm x 75cm	1 szt.	50 szt.	200 szt.
AT-NF-S 9 E	75cm x 90cm	1 szt.	50 szt.	200 szt.
AT-NF-S 13 E	100cm x 150cm	1 szt.	50 szt.	200 szt.
AT-NF-S 15 E	150cm x 180cm	1 szt.	20 szt.	80 szt.



SERWETA CHIRURGICZNA 2 WARSTWOWA jałowa

TD-11

zał.nr 3 do p. 2 pp. 2.3

wydanie I

data: 2019-08-09

zmiana: 2022-06-29

WYTWÓRCA: ZARYS International Group spółka z ograniczoną odpowiedzialnością spółka komandytowa

ADRES: ul. Pod Borem 18, 41-808 Zabrze, Poland, tel. +48 32 271 69 91, fax. +48 32 274 72 84

ZASTOSOWANIE:

- Obłożenie pola operacyjnego
- Przeznaczone do stosowania w obrębie sali operacyjnej
- Przeznaczone do stosowania podczas procedur chirurgicznych
- Jako nieprzemakalna bariera dla płynów oraz drobnoustrojów
- Pochłaniają nadmiar płynów podczas zabiegów chirurgicznych
- Eliminacja pylenia dzięki zastosowaniu materiałów niezawierających bawełny

WŁAŚCIWOŚCI:

- Serweta dwuwarstwowa laminowana o gramaturze 60 g/m²
- Warstwa włókniny pochłania wysięk, warstwa folii zapobiega przemakaniu
- Sterylna, jednorazowego użytku
- Stanowiąca barierę przed przenikaniem drobnoustrojów
- Spełniająca wymogi normy PN-EN 13795-1
- Nieprzylepna
- Opakowanie folia - papier
- Etykieta wyposażona w 4 etykiety samoprzylepne typu TAG służące do archiwizacji danych. Na każdej etykiecie samoprzylepnej znajdują się następujące informacje : numer ref., data ważności, nr serii, dane wytwórcy oraz kod kreskowy

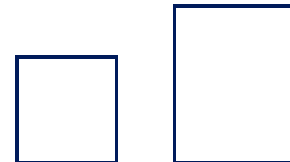

ROZMIAR I KOD

NUMER KATALOGOWY	ROZMIAR	OPAKOWANIE JEDNOSTKOWE	OPAKOWANIE HANDLOWE	OPAKOWANIE TRANSPORTOWE
AT-NF-S 1	45cm x 45cm	1 szt.	240 szt.	2 x 240 szt.
AT-NF-S 2	50cm x 50cm	1 szt.	200 szt.	2 x 200 szt.
AT-NF-S 3	50cm x 60cm	1 szt.	280 szt.	2 x 280 szt.
AT-NF-S 4	50cm x 75cm	1 szt.	160 szt.	2 x 160 szt.
AT-NF-S 5	75cm x 75cm	1 szt.	150 szt.	2 x 150 szt.
AT-NF-S 8	80cm x 90cm	1 szt.	150 szt.	2 x150 szt.
AT-NF-S 9	75cm x 90cm	1 szt.	150 szt.	2 x 150 szt.
AT-NF-S 10	90cm x 120cm	1 szt.	80 szt.	2 x 80 szt.
AT-NF-S 12	75cm x 140 cm	1 szt.	50 szt.	2 x 50 szt.
AT-NF-S 13	100cm x 150cm	1 szt.	50 szt.	2 x 50 szt.
AT-NF-S 14	120cm x 150cm	1 szt.	50 szt.	2 x 50 szt.
AT-NF-S 15	150cm x 180cm	1 szt.	20 szt.	2 x 20 szt.
AT-NF-S 16	150cm x 200cm	1 szt.	20 szt.	2 x 20 szt.
AT-NF-S 19	160cm x 220cm	1 szt.	20 szt.	2 x 20 szt.
AT-NF-S 20	150cm x 240cm	1 szt.	20 szt.	2 x 20 szt.
AT-NF-S 22	170cm x 300cm	1 szt.	20 szt.	2 x 20 szt.

Nożyczki do przecinania zaciskacza do pępowiny

WYTWÓRCA:	Jiangsu Yada Technology Group Co., Ltd.		
ZASTOSOWANIE:	<ul style="list-style-type: none">Przecinanie zaciskaczy do pępowiny		
WŁAŚCIWOŚCI:	<ul style="list-style-type: none">Rękojeść wykonana z nylonuOstrze ze stali nierdzewnejGładka powierzchnia części chwytnejSterylnieSterylizowane tlenkiem etylenuTermin ważności 5 latKolor zielonyNie zawiera lateksuNie zawiera ftalanówOpakowanie jednostkowe papier/folia		
ROZMIAR I KOD:	KOD	KOLOR	OPAKOWANIE
	NPZ	zielony	Jednostkowe: 1 sztuka (papier/folia) Pośrednie: 50 x 1 sztuka (box) Transportowe: 10 x 50 sztuk (karton)
OPRACOWANO NA PODSTAWIE:	materiałów marketingowych firmy: Jiangsu Yada Technology Group Co., Ltd.		





ZESTAW SERWET DO CIĘCIA CESARSKIEGO 1 jałowy

TD-11

zał.nr 3 do p. 2 pp. 2.3

rewizja 2

data: 2017-10-19

zmiana: 2022-10-12

WYTWÓRCA: ZARYS International Group spółka z ograniczoną odpowiedzialnością spółka komandytowa

ADRES: ul. Pod Borem 18, 41-808 Zabrze, Poland, tel. +48 32 271 69 91, fax. +48 32 274 72 84

ZASTOSOWANIE:

- Obłożenie pola operacyjnego
- Przeznaczone do stosowania w obrębie sali operacyjnej
- Przeznaczone do stosowania podczas procedur chirurgicznych
- Jako nieprzemakalna bariera dla płynów oraz drobnoustrojów
- Pochłaniają nadmiar płynów podczas zabiegów chirurgicznych

WŁAŚCIWOŚCI:

- Sterylne, jednorazowe obłożenia pola operacyjnego
- Stanowiące barierę przed przenikaniem drobnoustrojów
- Spełniające wymogi normy PN-EN 13795-1
- Nieprzemakalne na całej powierzchni
- Zintegrowane z torbą do przechwytywania płynów
- Wytrzymałe na rozciąganie i wypychanie
- Wyposażone w piktogramy informujące o kierunku aplikacji
- Etykieta wyposażona w 4 etykiety samoprzylepne typu TAG służące do archiwizacji danych. Na każdej etykiecie samoprzylepnej znajdują się następujące informacje : numer ref., data ważności, nr serii, dane wytwórcy oraz kod kreskowy
- Wszystkie składowe zestawu zawinięte w dodatkową serwetę dwuwarstwową, celulozowo – foliową, stanowiącą pierwsze, zewnętrzne owinięcie zestawu

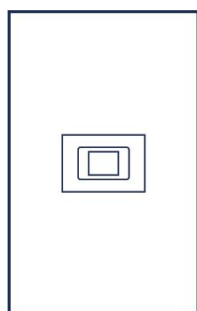

200x320cm
1szt./pc.



30x30cm
4szt./pcs



10x50cm
1szt./pc.



75x80cm
1szt./pc.



80x140cm
1szt./pc.

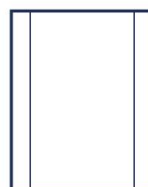

150x190cm
1szt./pc.

SKŁAD I KOD ZESTAWU

NUMER KATALOGOWY	KOMPONENT	ROZMIAR	ILOŚĆ	OPAKOWANIE JEDNOSTKOWE	OPAKOWANIE TRANSPORTOWE
AT-S-CSEC1-C	Serweta samoprzylepna z otworem o wymiarach 25cm x 30cm, zintegrowana z torbą do zbiórki płynów o wymiarach 80cm x 90cm z portami do podłączenia drenów, wykonana z hydrofobowej włókniny trójwarstwowej typu SMS	200cm x 320cm	1 szt.		
	Ręcznik chłonny wykonany z włókniny typu spunlace	30cm x 30cm	4 szt.		
	Taśma samoprzylepna wykonana z włókniny typu spunlace	10cm x 50cm	1 szt.		
	Serweta chłonna dla noworodka wykonana z włókniny typu spunlace	75cm x 80cm	1 szt.	1 zestaw	10 zestawów
	Wzmocniona osłona na stolik Mayo w postaci worka, wykonana z folii PE oraz włókniny chłonnej w obszarze wzmocnionym; w kolorze czerwonym; składana teleskopowo z zaznaczonym kierunkiem rozwijania	80cm x 140cm	1 szt.		TYVEC
	Wzmocniona serweta na stół instrumentalny stanowiąca owinięcie zestawu, wykonana z warstwy nieprzemakalnej oraz włókninowej warstwy chłonnej	150cm x 190cm	1 szt.		



ZESTAW SERWET DO PORODU 5 jąłowy

TD-11

zał.nr 3 do p. 2 pp. 2.3

rewizja 2

data: 2017-10-19

zmiana: 2022-10-12

WYTWÓRCA: ZARYS International Group spółka z ograniczoną odpowiedzialnością spółka komandytowa

ADRES: ul. Pod Borem 18, 41-808 Zabrze, Poland, tel. +48 32 271 69 91, fax. +48 32 274 72 84

ZASTOSOWANIE:

- Obłożenie pola operacyjnego
- Przeznaczone do stosowania w obrębie sali operacyjnej
- Przeznaczone do stosowania podczas procedur chirurgicznych
- Jako nieprzemakalna bariera dla płynów oraz drobnoustrojów
- Pochłaniają nadmiar płynów podczas zabiegów chirurgicznych

WŁAŚCIWOŚCI:

- Sterylne, jednorazowe obłożenia pola operacyjnego
- Stanowiące barierę przed przenikaniem drobnoustrojów
- Spełniające wymogi normy PN-EN 13795-1
- Chłonne i nieprzemakalne na całej powierzchni
- Wytrzymałe na rozciąganie i wypychanie
- Wyposażone w piktogramy informujące o kierunku aplikacji
- Etykieta wyposażona w 4 etykiety samoprzylepne typu TAG służące do archiwizacji danych. Na każdej etykiecie samoprzylepnej znajdują się następujące informacje : numer ref., data ważności, nr serii, dane wytwórcy oraz kod kreskowy



114x150cm
1szt./pc.



30x30cm
2szt./pcs



75x85cm
1szt./pc.



150x190cm
1szt./pc.

SKŁAD I KOD ZESTAWU

NUMER KATALOGOWY	KOMPONENT	ROZMIAR	ILOŚĆ	OPAKOWANIE JEDNOSTKOWE	OPAKOWANIE TRANSPORTOWE
AT-S-DELS-SP	Wzmocniona serweta porodowa, wykonana z chłonnego i nieprzemakalnego laminatu dwuwarstwowego, zintegrowana z torbą do zbiórki płynów o wymiarach 78cm x 80cm	114cm x 150cm	1 szt.		
	Ręcznik chłonny wykonany z włókniny typu spunlace	30cm x 30cm	2 szt.	1 zestaw	18 zestawów
	Serweta chłonna dla noworodka wykonana z włókniny typu spunlace	75cm x 85cm	1 szt.	folia-papier	karton
	Wzmocniona serweta na stół instrumentalny stanowiąca owinięcie zestawu, wykonana z warstwy nieprzemakalnej oraz włókninowej warstwy chłonnej	150cm x 190cm	1 szt.		



Pakiet do znieczuleń 1

WYTWÓRCA: ZARYS International Group spółka z ograniczoną odpowiedzialnością spółka komandytowa

ADRES: ul. Pod Borem 18, 41-808 Zabrze, Poland, tel. +48 32 271 69 91, fax. +48 32 274 72 84

ZASTOSOWANIE:

- sterylny pakiet przeznaczony do stosowania w gabinetach zabiegowych, pogotowiach ratunkowych, oddziałach szpitalnych czy stacjach dializ wyłącznie przez użytkowników profesjonalnych
- stanowi pakiet pomocniczych wyrobów medycznych jednorazowego użytku umożliwiających wykonanie procedury znieczulenia np. lędźwiowego, miejscowego

WŁAŚCIWOŚCI:

- wyrób jednorazowego użytku
- nie zawiera lateksu
- nie zawiera ftalanów
- niepirogenny
- nietoksyczny
- do użytku krótkotrwałego
- czas życia wyrobu: 2 lata
- etykieta wyposażona w 2 etykiety samoprzylepne typu TAG służące do archiwizacji danych, zawierające informacje: numer REF, data ważności, nr serii, dane wytwórcy oraz kod kreskowy
- sterylizacja w zwalidowanym procesie z zastosowaniem tlenu etylenu (ETO) zgodnym z aktualną normą EN ISO 11135
- opakowanie: rękaw papierowo-foliowy

SPECYFIKACJA PAKIETU

NUMER KATALOGOWY	L.P	ILOŚĆ	KOMPONENT	OPAKOWANIE JEDNOSTKOWE
DS-ZNI-00601	1.	1 szt.	Serweta chirurgiczna 50cm x 75cm 2-warstwowa, z centralnym otworem o śr. 7cm	1 pakiet
	2.	1 szt.	Serweta chirurgiczna 50cm x 70cm 2-warstwowa, z warstwą celulozową	
	3.	10 szt.	Kompres z gazy 13N 8W 7,5cm x 7,5cm	
	4.	1 szt.	Chwytnik plastikowy 14cm (Kocher, Pean)	rękaw papierowo-foliowy
	5.	1 szt.	Opatrunek włókninowy z wkładem chłonnym, samoprzylepny, rozm. 5cm x 7,2cm	
	6.	1 szt.	Strzykawka 3-częściowa 2ml Luer	
	7.	1 szt.	Strzykawka 3-częściowa 5ml Luer	
	8.	1 szt.	Igła iniekcyjna (0,5 x 25 / 25G x 1"), pomarańczowa	
	9.	1 szt.	Igła iniekcyjna (1,2 x 40 / 18G x 1½"), różowa	

WYTWÓRCA: ZARYS International Group spółka z ograniczoną odpowiedzialnością spółka komandytowa

ADRES: ul. Pod Borem 18, 41-808 Zabrze, Poland, tel. +48 32 271 69 91, fax. +48 32 274 72 84

ZASTOSOWANIE:

- Obłożenie pola operacyjnego
- Przeznaczone do stosowania w obrębie sali operacyjnej
- Przeznaczone do stosowania podczas procedur chirurgicznych
- Jako nieprzemakalna bariera dla płynów oraz drobnoustrojów
- Pochłaniają nadmiar płynów podczas zabiegów chirurgicznych

WŁAŚCIWOŚCI:

- Sterylne, jednorazowe obłożenia pola operacyjnego
- Stanowiące barierę przed przenikaniem drobnoustrojów
- Spełniające wymogi normy PN-EN 13795-1
- Nieprzemakalne na całej powierzchni
- Wyposażone w dodatkowe wzmocnienia chłonne w strefie krytycznej
- Zintegrowane z organizatorami przewodów
- Wytrzymałe na rozciąganie i wypychanie
- Wyposażone w piktogramy informujące o kierunku aplikacji
- Etykieta wyposażona w 4 etykiety samoprzylepne typu TAG służące do archiwizacji danych. Na każdej etykiecie samoprzylepnej znajdują się następujące informacje : numer ref., data ważności, nr serii, dane wytwórcy oraz kod kreskowy
- Wszystkie składowe zestawu zawinięte w dodatkową serwetę dwuwarstwową, celulozowo – foliową, stanowiącą pierwsze, zewnętrzne owinięcie zestawu

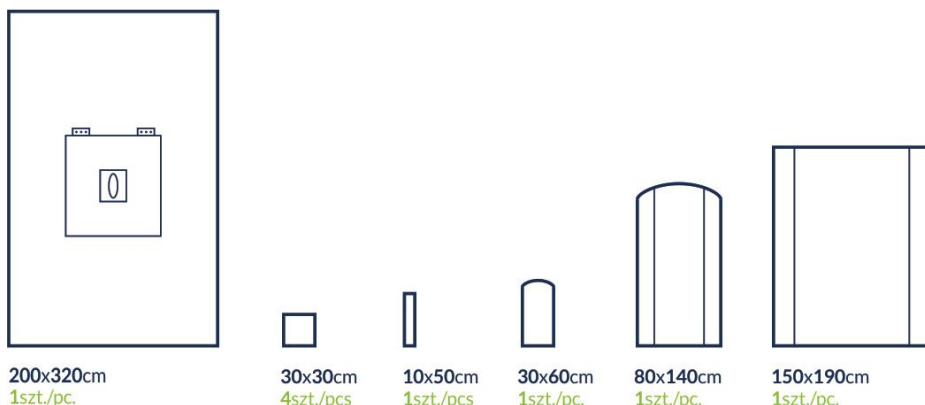

200x320cm
1szt./pc.

30x30cm
4szt./pcs

10x50cm
1szt./pcs

30x60cm
1szt./pc.

80x140cm
1szt./pc.

150x190cm
1szt./pc.

SKŁAD I KOD ZESTAWU

NUMER KATALOGOWY	KOMPONENT	ROZMIAR	ILOŚĆ	OPAKOWANIE JEDNOSTKOWE	OPAKOWANIE TRANSPORTOWE
AT-S-ART1-C	Wzmocniona serweta z otworem samouszczelniającym się o wymiarach 6cm x 8cm wykonana z hydrofobowej włókniny trójwarstwowej typu SMS oraz włókniny wysokochłonnej w obszarze wzmocnionym, zintegrowana z organizatorami przewodów	200cm x 320cm	1 szt.		
	Ręcznik chłonny wykonany z włókniny typu spunlace	30cm x 30cm	4 szt.		
	Taśma samoprzylepna wykonana z włókniny typu spunlace	10cm x 50cm	1 szt.	1 zestaw	14 zestawów
	Elastyczna osłona na kończyne	30cm x 60cm	1 szt.		
	Wzmocniona osłona na stół Mayo w postaci worka, wykonana z folii PE oraz włókniny chłonnej w obszarze wzmocnionym; w kolorze czerwonym; składana teleskopowo z zaznaczonym kierunkiem rozwijania	80cm x 140cm	1 szt.	TYVEC	karton
Wzmocniona serweta na stół instrumentalny stanowiąca owinięcie zestawu, wykonana z warstwy nieprzemakalnej oraz włókninowej warstwy chłonnej	150cm x 190cm	1 szt.			



ZESTAW SERWET DO OPERACJI BARKU 1 jąłowy

TD-11

zał.nr 3 do p. 2 pp. 2.3

rewizja 2

data: 2017-10-19

zmiana: 2022-09-22

WYTWÓRCA: ZARYS International Group spółka z ograniczoną odpowiedzialnością spółka komandytowa

ADRES: ul. Pod Borem 18, 41-808 Zabrze, Poland, tel. +48 32 271 69 91, fax. +48 32 274 72 84

ZASTOSOWANIE:

- Obłożenie pola operacyjnego
- Przeznaczone do stosowania w obrębie sali operacyjnej
- Przeznaczone do stosowania podczas procedur chirurgicznych
- Jako nieprzemakalna bariera dla płynów oraz drobnoustrojów
- Pochłaniają nadmiar płynów podczas zabiegów chirurgicznych

WŁAŚCIWOŚCI:

- Sterylne, jednorazowe obłożenia pola operacyjnego
- Stanowiące barierę przed przenikaniem drobnoustrojów
- Spełniające wymogi normy PN-EN 13795-1
- Nieprzemakalne na całej powierzchni
- Wyposażone w dodatkowe wzmocnienia chłonne w strefie krytycznej
- Zintegrowane z organizatorami przewodów
- Wytrzymałe na rozciąganie i wypychanie
- Wyposażone w piktogramy informujące o kierunku aplikacji
- Etykieta wyposażona w 4 etykiety samoprzylepne typu TAG służące do archiwizacji danych. Na każdej etykiecie samoprzylepnej znajdują się następujące informacje : numer ref., data ważności, nr serii, dane wytwórcy oraz kod kreskowy
- Wszystkie składowe zestawu zawinięte w dodatkową serwetę dwuwarstwową, celulozowo – foliową, stanowiącą pierwsze, zewnętrzne owinięcie zestawu

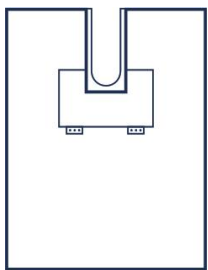

200x260cm
1szt./pc.

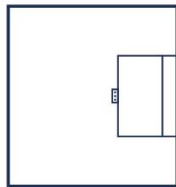

170x180cm
1szt./pc.

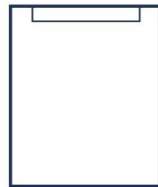

150x180cm
1szt./pc.



30x30cm
4szt./pcs



10x50cm
1szt./pc.



30x60cm
1szt./pc.



80x140cm
1szt./pc.

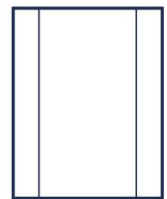

150x190cm
1szt./pc.

SKŁAD I KOD ZESTAWU

NUMER KATALOGOWY	KOMPONENT	ROZMIAR	ILOŚĆ	OPAKOWANIE JEDNOSTKOWE	OPAKOWANIE TRANSPORTOWE
AT-S-SHLR1-C	Wzmocniona serweta samoprzylepna z wycięciem "U" o wymiarach 8,5cm x 85cm, wykonana z hydrofobowej włókniny trójwarstwowej typu SMS oraz włókniny wysokochłonnej w obszarze wzmocnionym, zintegrowana z organizatorami przewodów	200cm x 260cm	1 szt.		
	Wzmocniona serweta samoprzylepna, wykonana z hydrofobowej włókniny trójwarstwowej typu SMS oraz włókniny wysokochłonnej w obszarze wzmocnionym	170cm x 180cm	1 szt.		
	Serweta samoprzylepna wykonana z chłonnego i nieprzemakalnego laminatu dwuwarstwowego	150cm x 180cm	1 szt.	1 zestaw	8 zestawów
	Ręcznik chłonny wykonany z włókniny typu spunlace	30cm x 30cm	4 szt.	TYVEC	karton
	Taśma samoprzylepna wykonana z włókniny typu spunlace	10cm x 50cm	1 szt.		
	Elastyczna osłona na kończyne	30cm x 60cm	1 szt.		
	Wzmocniona osłona na stolik Mayo w postaci worka, wykonana z folii PE oraz włókniny chłonnej w obszarze wzmocnionym; w kolorze czerwonym; składana teleskopowo z zaznaczonym kierunkiem rozwijania	80cm x 140cm	1 szt.		
	Wzmocniona serweta na stół instrumentalny stanowiąca owinięcie zestawu, wykonana z warstwy nieprzemakalnej oraz włókninowej warstwy chłonnej	150cm x 190cm	1 szt.		



ZESTAW SERWET UNIWERSALNYCH 5 jąłowy TD-11

zał.nr 3 do p. 2 pp. 2.3

wydanie I

data: 2017-10-19

zmiana: 2022-07-27

WYTWÓRCA: ZARYS International Group spółka z ograniczoną odpowiedzialnością spółka komandytowa

ADRES: ul. Pod Borem 18, 41-808 Zabrze, Poland, tel. +48 32 271 69 91, fax. +48 32 274 72 84

ZASTOSOWANIE:

- Obłożenie pola operacyjnego
- Przeznaczone do stosowania w obrębie sali operacyjnej
- Przeznaczone do stosowania podczas procedur chirurgicznych
- Jako nieprzemakalna bariera dla płynów oraz drobnoustrojów
- Pochłaniają nadmiar płynów podczas zabiegów chirurgicznych

WŁAŚCIWOŚCI:

- Sterylne, jednorazowe obłożenia pola operacyjnego
- Stanowiące barierę przed przenikaniem drobnoustrojów
- Spełniające wymogi normy PN-EN 13795-1
- Chłonne i nieprzemakalne na całej powierzchni (>200 ml/m²)
- Wytrzymałe na rozciąganie i wypychanie
- Wyposażone w piktogramy informujące o kierunku aplikacji
- Etykieta wyposażona w 4 etykiety samoprzylepne typu TAG służące do archiwizacji danych. Na każdej etykiecie samoprzylepnej znajdują się następujące informacje : numer ref., data ważności, nr serii, dane wytwórcy oraz kod kreskowy

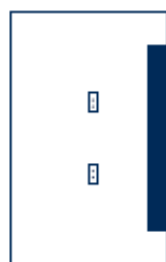
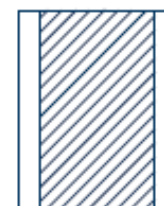
150x240cm
x1180x180cm
x175x90cm
x230x30cm
x410x50cm
x180x145cm
x1150x190cm
x1**SKŁAD I KOD ZESTAWU**

NUMER KATALOGOWY	KOMPONENT	ROZMIAR	ILOŚĆ	OPAKOWANIE JEDNOSTKOWE	OPAKOWANIE TRANSPORTOWE
AT-S-UNIS-S	Serweta samoprzylepna zintegrowana z dwoma organizerami przewodów wykonana z chłonnego i nieprzemakalnego laminatu dwuwarstwowego	150cm x 240cm	1 szt.		
	Serweta samoprzylepna zintegrowana z dwoma organizerami przewodów wykonana z chłonnego i nieprzemakalnego laminatu dwuwarstwowego	180cm x 180cm	1 szt.		
	Serweta samoprzylepna zintegrowana z dwoma organizerami przewodów wykonana z chłonnego i nieprzemakalnego laminatu dwuwarstwowego	75cm x 90cm	2 szt.	1 zestaw	10 zestawów
	Ręcznik chłonny wykonany z włókniny typu spunlace	30cm x 30cm	4 szt.	folia-papier	karton
	Taśma samoprzylepna wykonana z włókniny typu spunlace	10cm x 50cm	1 szt.		
	Wzmocniona osłona na stół Mayo w postaci worka, wykonana z folii PE oraz dwuwarstwowego laminatu chłonnego w obszarze wzmocnionym; w kolorze niebieskim; składana teleskopowo z zaznaczonym kierunkiem rozwijania	80cm x 145cm	1 szt.		
	Wzmocniona serweta na stół instrumentalny stanowiąca owinięcie zestawu, wykonana z warstwy nieprzemakalnej oraz włókninowej warstwy chłonnej	150cm x 190cm	1 szt.		



FORTUNE MEDICAL INSTRUMENT CORP.

Silikonowe Dreny T-Kehr



Dystrybutor:



Górnośląska Centrala Zaopatrzenia Medycznego

ZARYS Sp. z o.o.

ul. Pod Borem 18, 41-808 Zabrze
tel. 032 271 69 91 fax. 032 274 72 84

www.zarys.com.pl

CE
0123

Dreny silikonowe T-Kehr są stosowane do drenażu podczas i po operacji:

- Wykonane są w 100% z silikonu o najwyższej biokompatybilności;
- Przezroczyste dreny z nitką kontrastującą w RTG, co umożliwia łatwą kontrolę wzrokową i obserwację płynu. Pozwala to także na sprawdzenie rurki intubacyjnej podczas badania RTG;
- Dreny T-Kehr z perforacją maksymalizują efektywność drenażu i skracają czas drenażu;
- Średnica fragmentu łączącego jest większa oraz ma delikatne karbowanie, aby umożliwić sprawne wstawienie w drogi żółciowe;
- Część A jest delikatnie sztywniejsza niż część B, w celu zapobieżenia skręceniu się lub załamaniu się drenu z biegiem czasu;
- Sterylne, podwójnie pakowane.

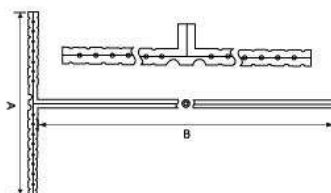
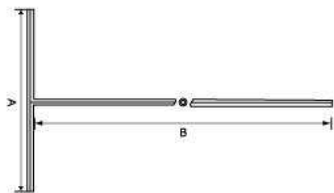

Silikonowe dreny T-Kehr

Nr Katalogowy bez perforacji	Nr Katalogowy z perforacją	Rozmiar	Ø wewn.	Ø zewn.	Opis
1910-0012	1910-0212	12 FR	2.5	4.0	Długość: Część A: 180mm Część B: 450mm Nitka kontrastująca w RTG
1910-0014	1910-0214	14 FR	3.0	4.7	
1910-0016	1910-0216	16 FR	3.5	5.3	
1910-0018	1910-0218	18 FR	4.0	6.0	
1910-0020	1910-0220	20 FR	4.5	6.7	
1910-0022	1910-0222	22 FR	5.0	7.3	
1910-0024	1910-0224	24 FR	5.5	8.0	
Nr Katalogowy dla zestawu bez perforacji	Nr Katalogowy dla zestawu z perforacją	Rozmiar	Ø wewn.	Ø zewn.	Opis
1910-8012	1910-8212	12 FR	2.5	4.0	Dren T-Kehr Łącznik 800ml worek do drenażu
1910-8014	1910-8214	14 FR	3.0	4.7	
1910-8016	1910-8216	16 FR	3.5	5.3	
1910-8018	1910-8218	18 FR	4.0	6.0	
1910-8020	1910-8220	20 FR	4.5	6.7	
1910-8022	1910-8222	22 FR	5.0	7.3	
1910-8024	1910-8224	24 FR	5.5	8.0	

Pakowanie: 1 sztuka/peel pouch, 10 sztuk/kartonik, 20 kartoników/karton

Worek do drenażu

Nr Katalogowy	Rozmiar	Opis
2013-8980	800ml	Łącznik Dużego kalibru łącznik typu żeńskiego Zacisk i korek Uchwyty do zawieszania



Dystrybutor:



Górnośląska Centrala Zaopatrzenia Medycznego

ZARYS Sp. z o.o.

ul. Pod Borem 18, 41-808 Zabrze
tel. 032 271 69 91 fax. 032 274 72 84

www.zarys.com.pl



Cewniki
naczyniowe do embolektomii

CE 1011

Opis wyrobu

Cewniki do embolektomii są jednorazowym sterylnym sprzętem medycznym, wyjaławianym promieniami gamma służącym do usuwania zatorów i skrzeplin z naczyń krwionośnych. Wyrób nietoksyczny, apirogeny widoczny w promieniach RTG.

Cewniki jednokanałowe z balonem

Nr kat.	Rozmiar	Kod	Długość	Średnica napelnionego balonika	
	FG/CH	Kolor	cm	φ mm	0,9 % NaCl (ml)
EM260	2F	Transparent	60	4	0,15
EM380	3F	Zielony	80	6	0,2
EM480	4F	Czerwony	80	8	0,7
EM580	5F	Biały	80	10	1,5
EM680	6F	Niebieski	80	12	2,0
EM780	7F	Żółty	80	14	2,5
EM880	8F	Brązowy	80	16	3,5
EM980	9F	Fioletowy	80	18	4,0
EM1080	10F	Szary	80	20	4,5
EM240	2F	Transparent	40	4	0,15
EM340	3F	Zielony	40	6	0,2
EM440	4F	Czerwony	40	8	0,7
EM540	5F	Biały	40	10	1,5
EM640	6F	Niebieski	40	12	2,0
EM740	7F	Żółty	40	14	2,0
EM840	8F	Brązowy	40	16	3,5
EM940	9F	Fioletowy	40	18	4,0
EM1040	10F	Szary	40	20	4,5



Cewniki dwukanałowe z balonem z otworami bocznymi

Nr kat.	Rozmiar	Kod	Długość	Średnica napelnionego balonika	
	FG/CH	Kolor	cm	φ mm	0,9 % NaCl (ml)
EDB580	5F	Biały	80	10	0,6
EDB680	6F	Niebieski	80	12	0,8
EDB780	7F	Żółty	80	14	1,5



Cewniki dwukanałowe z balonem z otworem centralnym

Nr kat.	Rozmiar	Kod	Długość	Średnica napełnionego balonika	
	FG/CH	Kolor	cm	φ mm	0,9 % NaCl (ml)
EDC380	3F	Zielony	80	6	0,15
EDC480	4F	Czerwony	80	8	0,2
EDC580	5F	Biały	80	10	0,6
EDC680	6F	Niebieski	80	12	0,8
EDC780	7F	Żółty	80	14	1,5



Cewniki bez balonu do irygacji naczyń

Nr kat.	Rozmiar	Kod	Długość
	FG/CH	Kolor	cm
EP380	3F	Zielony	80
EP480	4F	Czerwony	80
EP580	5F	Biały	80
EP680	6F	Niebieski	80
EP780	7F	Żółty	80
EP880	8F	Brązowy	80
EP980	9F	Fioletowy	80
EP1080	10F	Szary	80



Wyposażenie cewnika

- Stalowy mandryn usztywniający cewnik przy wprowadzeniu do naczynia
- Strzykawka do napełnienia balonu

Optyczna wizualizacja rozmiaru cewnika

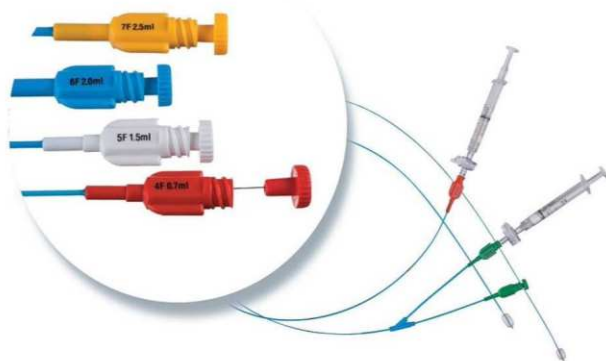

Opakowanie

Jednostkowe – sztywna tuba, torebka papierowo-foliowa.

Zbiorcze – karton 5 szt.

Wydanie EM 1/2012 PL

Uwaga

Dane techniczne zawarte w karcie katalogowej są aktualne na dzień jej wydania i mogą nie zawierać parametrów i zmian wynikających z wprowadzonych w tym czasie ulepszeń wyrobu. Wprowadzone zmiany i odstępstwa nie wpływają na, zasadnicze właściwości i parametry użytkowe wyrobu oraz jego stopień bezpieczeństwa podczas użytkowania.



Publikacja nie stanowi oferty handlowej w rozumieniu art..66 § 1 Polskiego Kodeksu Cywilnego.



Zakład Tworzyw Sztucznych HAGMED Zajęc i Tomaszewski Spółka Jawna
96-200 Rawa Mazowiecka ul. Tomaszowska 32
Tel. +48 46 814 44 29; +48 46 814 37 97; Fax +48 46 814 48 05; +48 46 819 19 99
e-mail: info@hagmed.com; www.hagmed.com

Dren T-Kehr silikonowy

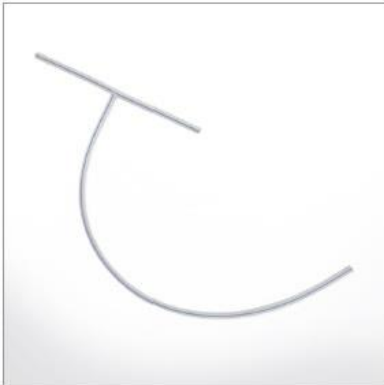
Dren T-Kehr silikonowy perforowany

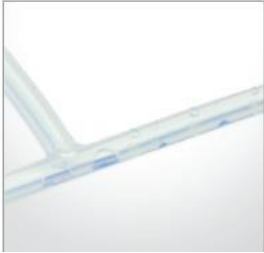
WYTWÓRCA:	FORTUNE Medical, Tajwan			
ZASTOSOWANIE:	<ul style="list-style-type: none"> Grawitacyjny drenaż ran pooperacyjnych Przeznaczony do drenażu zewnątrzwartrobowych dróg żółciowych 		  	
WŁAŚCIWOŚCI:	<ul style="list-style-type: none"> Wykonane z 100% biokompatybilnego, przezroczystego silikonu o jakości implantów chirurgicznych Atraumatyczne, miękkie zakończenie drenu Przezroczyste dreny z nitką kontrastującą w RTG, co umożliwia łatwą kontrolę wzrokową i obserwację drenowanego płynu Pasek kontrastujący w promieniach RTG na całej długości obydwu ramion drenu Dostępny w wersji z perforowanym ramieniem- dreny T-Kehr z perforacją maksymalizują efektywność drenażu i skracają czas drenażu Długość ramion: 450mmx 180mm Dostępny w wersji z łącznikiem large lock oraz workiem zbiorczym 800ml Wyrób sterylizowany tlenkiem etylenu Opakowanie podwójne - opakowanie zewnętrzne: papier/folia, opakowanie wewnętrzne perforowana folia 			
ROZMIAR I KOD:	KOD DREN BEZ PERFORACJI	KOD DREN Z PERFORACJĄ	ROZMIAR	ŚREDNICA WEWN/ŚREDNICA ZEWN
	1910-0008	-----	CH 8	1,5 / 2,7mm
	1910-0010	1910-0210	CH 10	2,0 / 3,3mm
	1910-0012	1910-0212	CH 12	2,5 / 4,0mm
	1910-0014	1910-0214	CH 14	3,0 / 4,7 mm
	1910-0016	1910-0216	CH 16	3,5 / 5,3 mm
	1910-0018	1910-0218	CH 18	4,0 / 6,0mm
	1910-0020	1910-0220	CH 20	4,5 / 6,7 mm
	1910-0022	1910-0222	CH 22	5,0 / 7,3 mm
	1910-0024	1910-0224	CH 24	5,5 / 8,0 mm
	WERSJA Z WORKIEM ZBIORCZYM 800ml			
	KOD	ROZMIAR		
	1910-4008	CH 8		

	1910-4010	CH 10
	1910-8012	CH 12
	1910-8014	CH 14
	1910-8016	CH 16
	1910-8018	CH 18
	1910-8020	CH 20
	1910-8022	CH 22
	1910-8024	CH 24

OPRACOWANO
NA PODSTAWIE:

materiałów marketingowych firmy: **FORTUNE Medical**



Dystrybutor:

ZARYS International Group Sp. z o. o. spółka komandytowa

ul. Pod Borem 18, 41-808 Zabrze, Poland, tel. +48 32 271 69 91 fax. +48 32 274 72 84

Data opracowania: 2019.07.29

Basen sanitarny plastikowy

- turkusowy



Basen sanitarny (plastikowy) - pomocny w opiece nad pacjentem zmuszonym stale przebywać w łóżku. Pozwala na załatwienie potrzeb fizjologicznych w pozycji leżącej lub półsiedzącej,

Właściwości:

Materiał: polipropylen

Kolor: biały

Waga: 630g (z pokrywką)

Dezynfekcja i sterylizacja: wyrób można sterylizować w atmosferze suchego powietrza o temperaturze 130 °C, oraz w autoklawie w atmosferze sprężonej pary wodnej w temperaturze 126°C. Można go myć i dezynfekować powszechnie używanymi do tego celu środkami.



Wyrób posiada Deklarację Zgodności z wymaganiami Dyrektywy 93/42. Przeprowadzono procedurę nadania mu znaku CE, oraz został wpisany do Rejestru Wyrobów Medycznych Urzędu Rejestracji Produktów Leczniczych, Wyrobów Medycznych i Produktów Biobójczych.

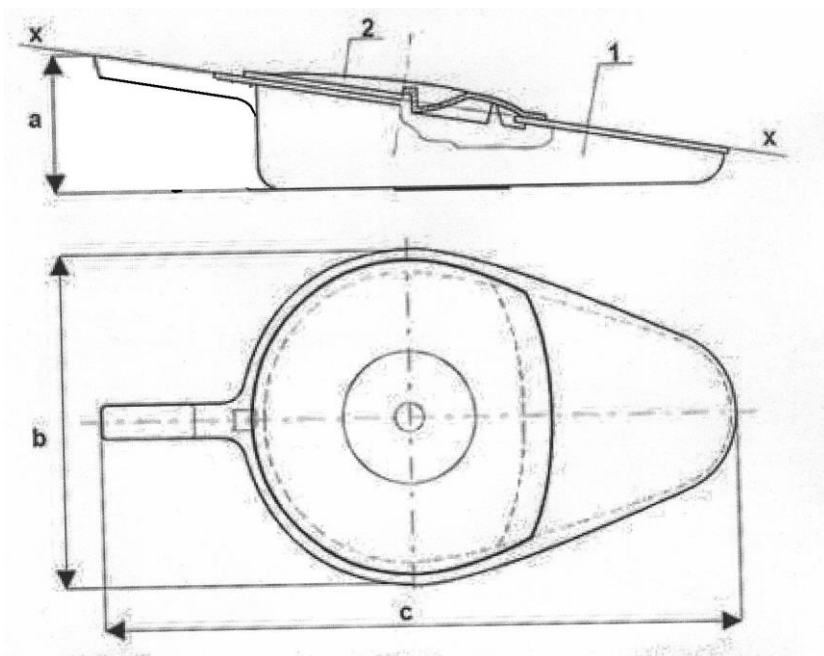

a = 142,0mm b= 299,mm c= 515,0mm

poz. 1 – zbiornik; poz. 2 – pokrywa

rączka – 95 mm