

# Bialmed

## Cewniki lateksowe Foley'a pokryte silikonem

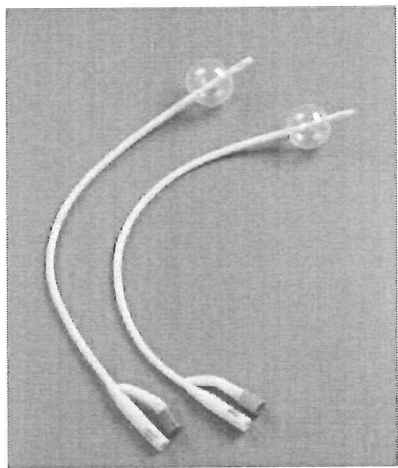

- Silikonowa powłoka stanowi barierę pomiędzy lateksową powierzchnią cewnika, a cewką moczową pacjenta, zwiększając stopień zgodności biologicznej
- Duże otwory drenażowe i duże światło przewodu cewnika ułatwiają przepływ moczu
- Gruby lejek zapobiega zapadaniu się przy irygacji
- Wzmocniona końcówka
- Mocne symetryczne baloniki zapobiegają wypadnięciu cewnika
- Przeznaczony do krótkotrwałego użytku
- Wyposażony w zastawkę lateksową
- Sterylizowany tlenkiem etylenu
- Sterylny, pakowany podwójnie folia/folia-papier

Cewnik foley występuje w rozmiarach:

- od CH 6 do CH 10 z prowadnicą rozmiar balonu 3 ml / 5 ml długość 270 mm
- od CH 12 do CH 22 rozmiar balonu 5 ml / 10 ml / 30 ml długość 400 mm
- od CH 24 do CH 30 rozmiar balonu 10 ml / 30 ml

Producent: Ningbo Greetmed Medical Instruments Co., Ltd.

Numer katalogowy: BRAK

**Bialmed Sp. z o.o.**  
ul. Marii Konopnickiej 11a  
12-230 Biała Piska

sprzedaż:  
tel. 87 424 11 77,  
fax 87 424 11 85

sprzęt j.u.:  
tel. 87 424 11 89  
tel. 87 424 11 63

dezynfekcja:  
tel. 87 424 11 92  
tel. 87 424 11 94

plyny, żywienie, leki:  
tel. 87 424 11 70  
te. 87 424 11 95

dzp@bialmed.com ; www.bialmed.com

# Bialmed\*

Adres do korespondencji:  
Bialmed Sp. z o.o.  
ul. płk. Leona Siłickiego 1, 12-200 Pisz  
tel. 87 424 11 77, fax 87 424 11 85  
www.bialmed.pl

---

## Dren T-Kehr



- wykonane z latexu naturalnego
- jednorazowego użytku
- jałowe, sterylizowane tlenkiem etylenu
- pakowane podwójnie folia / folia - papier

Cewnik T-Kehr występuje w rozmiarach CH 8 do CH 26 długość ramion 16/38 cm

Producent: Ningbo Greetmed Medical Instruments Co., Ltd.

Numer katalogowy: BRAK



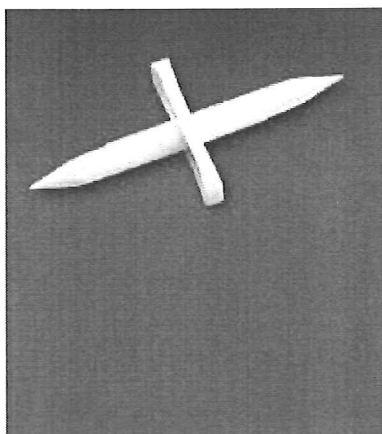

### Transofix – krótki kolec przelewowy

- służy do przelewania płynów w bezpieczny sposób
- stosuje się do przelewania płynu z fiolek
- wykorzystywany na sali operacyjnej do bezpiecznego przemywania

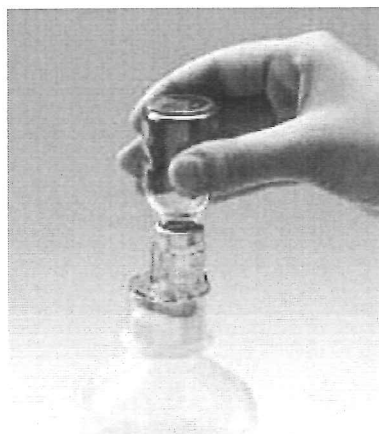

### Ecoflac Mix – nasadka na butelkę Ecoflac

- nasadka Ecoflac mix umożliwia bezpośrednie przeniesienie leku z fiołki do pojemnika Ecoflac® plus
- umożliwia bezpieczne przygotowanie leku



### Ecoflac Connect – nasadka na butelkę Ecoflac

- nasadka Ecoflac Connect umożliwia bezpośrednie przeniesienie leku z fiołki do pojemnika Ecoflac® plus
- umożliwia bezpieczne przygotowanie leku
- połączenie tworzy system zamknięty

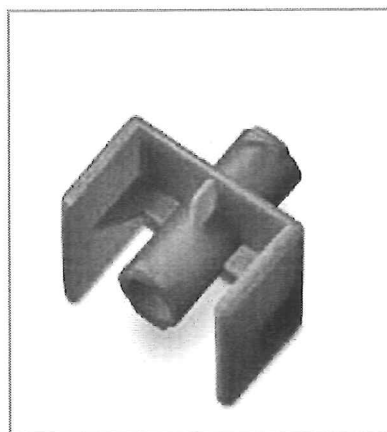

### Łącznik FDC 1000 – łącznik międzystrzykawkowy

- umożliwia szybkie i bezpieczne przenoszenie leku pomiędzy strzykawkami

Nr katalogowy	Produkt	Jednostka handlowa (szt.)
4090500	Transofix – krótki kolec przelewowy	200
16401	Ecoflac Mix	250
4090550	Ecoflac Connect	50
415080	Łącznik FDC1000	100

# Fartuchy



## Cechy fartuchów jednorazowych

- Fartuchy wizytacyjne częściowo nie przepuszczają płynów, z elastycznym mankietem.
- Fartuchy podfoliowane są nieprzemakalne i mają mankiety z dzianiny
- Dostępne fartuchy podfoliowane całkowicie i częściowo
- Wykonane z surowców zapewniających komfort.
- Taśmki do zawiązania na karku i w pasie
- Dostępne w szerokiej kolorystyce.
- Dostępne w różnych rozmiarach.
- Łatwe do usunięcia po użyciu.



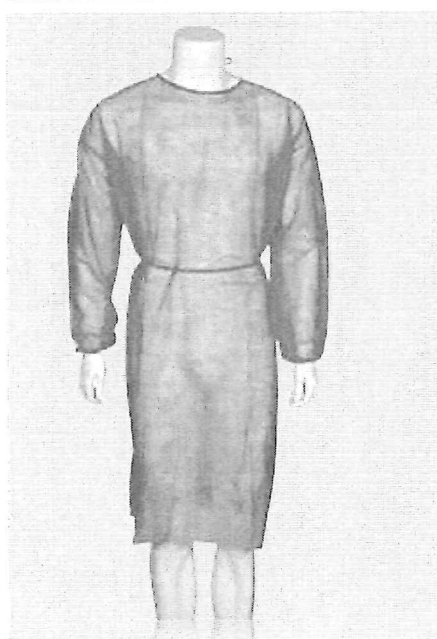

## Surowce:

- Włóknina PP – częściowo nie przepuszcza płynów.
- Włóknina PE+PP – materiał nieprzemakalny.
- Gumki bawełniane, bezlateksowe.
- Mankiety dzianinowe są wykonane z poliestru.
- Pakowane w woreczki foliowe po 5 / 10 sztuk.







# Fartuchy

## ■ **Fartuchy podfoliowane, PP+ PE, 40 g/m2, zakończone mankietem**

	Art.nr.	Produkt	Rozmiar	Rękaw	Pakowanie
	240171	Fartuch podfoliowany	L		5/50
	240174	Fartuch podfoliowany	XL		5/50
	210930	Fartuchy	SPUN Bound + PE		10/100
					

## ■ **Fartuchy podfoliowane z oddychającym tyłem, materiał PP+PE, 40 g/m2, zakończone mankietem**

	Art.nr.	Produkt	Rozmiar	Pakowanie	
	240190	Fartuch podfoliowany	L	10/50	
	240191	Fartuch podfoliowany	XL	10/50	
	240192	Fartuch podfoliowany	XXL	10/50	
					

## Igła iniekcyjna jednorazowego użytku NedFine

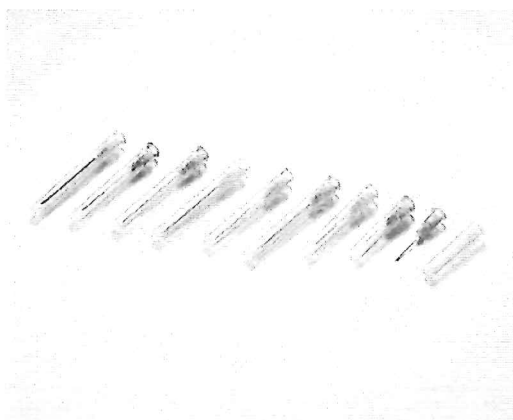

Igła iniekcyjna do jednorazowego użytku służy do iniekcji, infuzja oraz transfuzji.

Igła wykonana jest ze stali nierdzewnej (rurka cienkościenna) pokryta silikonem, złącze igły wykonane z polipropylenu rozróżnione kolorami zgodnie z ISO, nasadka zabezpieczająca wykonana z polipropylenu.  
 Igły nietoksyczne, niepirogenne

Rozróżnienie kolorystyczne według rozmiarów zgodnie z ISO na opakowaniu jednostkowym i opakowaniu zbiorczym.  
 Metod ostrzenia: zastosowanie wałka szlifierskiego

Igły występują z ostrzami długo ściętymi LB/BL rozm. 0,45 do 0,9 oraz krótko ściętymi SB/BC od 1,1 do 2,1

Opakowanie jednostkowe op. 100 szt. , na opakowaniu data ważności  
 Rozmiary:

0,33x12 – nr kat. KM033x12F	0,40x12 – nr kat. KM040x12F	0,40x18 – nr kat. KM040x18F	0,40x20 – nr kat. KM040x20F
0,40x40 – nr kat. KM040x40F	0,45x12 – nr kat. KM045x12F	0,45x16 – nr kat. KM045x16F	0,45x22 – nr kat. KM045x22F
0,5x16 – nr kat. KM050x16F	0,5x25 – nr kat. KM050x25F	0,5x40 – nr kat. KM050x40F	0,6x25 – nr kat. KM060x25F
0,6x30 – nr kat. KM060x30F	0,6x40 – nr kat. KM060x40F	0,7x30 – nr kat. KM070x30F	0,7x40 – nr kat. KM070x40F
0,7x50 – nr kat. KM070x50F	0,8x25 – nr kat. KM080x25F	0,8x40 – nr kat. KM080x40F	0,8x50 – nr kat. KM080x50F
0,9x25 – nr kat. KM090x25F	0,9x40 – nr kat. KM090x40F	0,9x50 – nr kat. KM090x50F	1,1x25 – nr kat. KM110x25F
1,1x40 – nr kat. KM110x40F	1,1x50 – nr kat. KM110x50F	1,2x40 – nr kat. KM120x40F	1,2x50 – nr kat. KM120x50F
1,6x40 – nr kat. KM160x40F	1,8x40 – nr kat. KM180x40F	2,1x40 – nr kat. KM210x40F	

Producent: Jiangsu Kanghua Medical Equipment CO. LTD.



# Kaniule do żył obwodowych

## Vasofix® Certo – kaniula do żył obwodowych z portem do dodatkowych wstrzyknięć

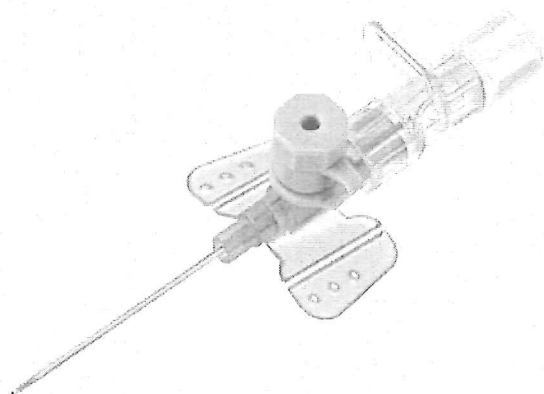

- plastikowa kaniula wykonana z poliuretanu z czterema paskami kontrastującymi pod RTG
- gładka powierzchnia
- specjalny kształt końca poliuretanowej kaniuli i igły z tylnym szlifem celem łatwego wprowadzenia kaniuli
- cienkościenna konstrukcja kaniuli dla osiągnięcia większych przepływów
- mechanizm uniemożliwiający samootwarcie się koreczka
- elastyczne skrzydełka mocujące o skośnej płaszczyźnie dla lepszej stabilizacji kaniuli w żyłę
- uchwyt zaprojektowany dla techniki punkcji jedną ręką
- zakończenie Lock
- zatyczka z filtrem hydrofobowym, hamującą wypływ krwi
- koreczek luer lock

Nr katalogowy	Kolor	Rozmiar				przepływ (ml/min)	Mandryn	Jednostka handlowa (szt.)
		G	całe	średnica	długość mm			
4269225	pomarańczowy	14	2"	2,2	50	343	4219201	200
4269179	szary	16	2"	1,7	50	196	4219171	200
4269152	biały	17	1 3/4"	1,5	45	128	4215150	200
4269136	zielony	18	1 3/4"	1,3	45	96	4219120	200
4269330	zielony/biały	18	1 1/4"	1,3	33	103	4219139	200
4269110	różowy	20	1 1/4"	1,1	33	61	4219104	200
4269217	różowy/biały	20	1"	1,1	25	65	4215117	200
4269098	niebieski	22	1"	0,9	25	36	4215095	200
4269071	żółty	24	3/4"	0,7	19	22	-	200

## Vasofix® Safety – bezpieczna kaniula do żył obwodowych z portem do dodatkowych wstrzyknięć

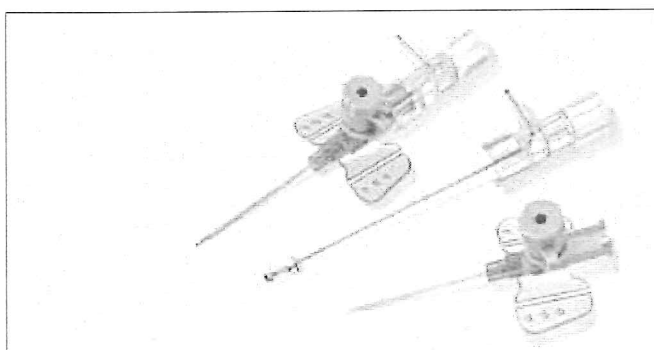

- plastikowa kaniula wykonana z poliuretanu lub teflonu z czterema paskami kontrastującymi pod RTG
- gładka powierzchnia
- specjalny kształt końca poliuretanowej kaniuli i igły z tylnym szlifem celem łatwego wprowadzenia kaniuli
- cienkościenna konstrukcja kaniuli dla osiągnięcia większych przepływów
- elastyczne skrzydełka mocujące o skośnej płaszczyźnie dla lepszej stabilizacji kaniuli w żyłę
- uchwyt zaprojektowany dla techniki punkcji jedną ręką
- zakończenie Lock

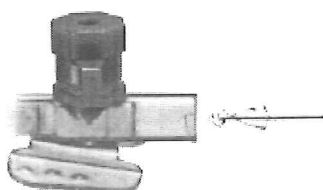

- zatyczka z filtrem hydrofobowym, hamującą wypływ krwi
- koreczek luer lock



- Igła kaniuli zaopatrzona w specjalny automatyczny zatrask zabezpieczający koniec igły przed przypadkowym zakłuciem personelu

Numer produktu	Numer produktu	G	Rozmiar cale	Rozmiar ø(mm)	Przepływ (ml/min)	Mandryn
<b>Vasofix Safety®</b>						
FEP	PUR					
	4269071S-01	24	3/4	0.7 x 19	22	
4268091S-01	4269098S-01	22	1	0.9 x 25	36	4215095
	4269217S-01	20	1	1.1 x 25	65	4215117
4268113S-01	4269110S-01	20	1	1.1 x 33	61	4219104
4268334S-01	4269330S-01	18	1 1/4	1.3 x 33	103	4219139
4268130S-01	4269136S-01	18	1 3/4	1.3 x 45	96	4219120
4268156S-01	4269152S-01	17	1 3/4	1.5 x 45	128	4215150
4268172S-01	4269179S-01	16	2	1.7 x 50	196	4219171
4268210S-01	4269225S-01	14	2	2.2 x 50	343	4219201





opakowanie zbiorcze 200 sztuk(4x50 szt.)



# Aksesoria

## Sprzęt dojelitowy

### ZESTAWY DO PODAŻY DIET METODĄ GRAWITACYJNĄ

	Opis produktu	Opakowanie zbiorcze	Kod produktu
 <p>Strzykawka Freka Connect ENFit/P/riNeo</p>	<p>Strzykawka enteralna jednorazowego użytku do zastosowania wyłącznie w żywieniu drogą pokarmową, z systemem złączy ENFit niezgodnym z systemem złączy Luer / EnLock /inne w celu zapobiegania omyłkowego połączenia różnych systemów, trzyczęściowa, z zakończeniem zlokalizowanym centrycznie, sterylna, pakowana pojedynczo*, nie zawiera lateksu oraz DEHP, dostępne pojemności: 10ml, 60 ml, 100 ml. Oryginalne opakowanie typu blister-pack, okres ważności 60 miesięcy. Kompatybilna z dostępnymi na rynku zgłębnikami nosowo-żołądkowymi oraz nosowo-jelitowymi wyposażonymi w port typu ENFit. Zapewnia łatwość w podawaniu diety, leków i płynów. *nazwa handlowa, data ważności i nr serii na opakowaniu indywidualnym, opis w języku polskim na opakowaniu zbiorczym.</p>	<p>Rozmiary: 10 ml 60 ml 100 ml</p>	<p>9000784 9000786 9000787</p>
 <p>Freka Medi Adapter ENFit-LL</p>	<p>Złącze umożliwiające połączenie strzykawki typu Luer-lock z portem typu ENFit, pakowane po 15 sztuk.</p>	<p>1/1</p>	<p>7981377</p>
 <p>Easy Bag Bolus Adapter</p>	<p>Adapter umożliwiający pobranie diety z worka typu EasyBag strzykawką typu ENFit.</p>	<p>1/1</p>	<p>7755694</p>
 <p>ENFit/ENLock Step Adapter</p>	<p>Złącze umożliwiające połączenie zestawu do podaży diet z końcówką ENFit z dostępem do przewodu pokarmowego typu ENLock.</p>		<p>7981376</p>
 <p>Złącze Belly Button, ENFit</p>	<p>Złącze umożliwiające połączenie Freka Button ze strzykawką enteralną w systemie ENFit. Długość 30 cm.</p>	<p>1/10</p>	<p>7981397</p>

# Bialmed\*

Adres do korespondencji:  
Bialmed Sp. z o.o.  
ul. płk. Leona Siłickiego 1, 12-200 Pisz  
tel. 87 424 11 77, fax 87 424 11 85  
www.bialmed.pl

## Strzykawka trzyczęściowa z końcówką do cewników 100 ml typu Janeta

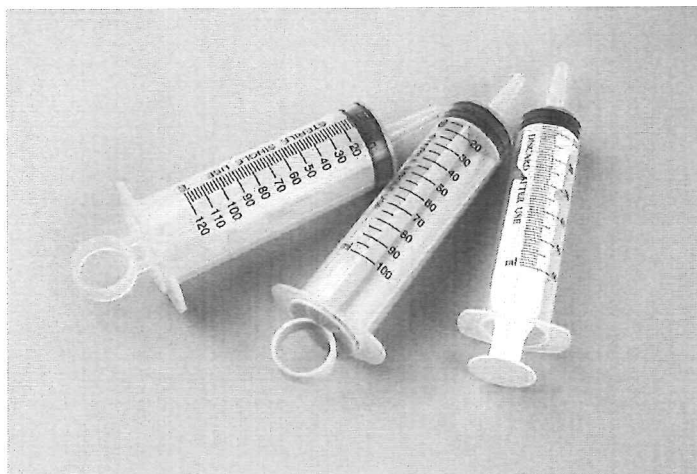

### Krótki opis wyrobu:

Wyrób jednorazowego użycia, jałowy, niepirogenny, nietoksyczny, sterylizowany EO.

- końcówka stożkowa do cewników
- gumowa część tłoka z podwójnym uszczelnieniem, bez lateksu
- łatwo wyczuwalna blokada zapobiegająca niekontrolowanemu wysunięciu tłoka z komory strzykawki
- czarna skala idealnie kontrastująca i czytelna
- skala co 2 ml wyskalowane do 100 ml
- na cylindrze oznaczenie o braku lateksu
- w zestawie dodatkowy łącznik Luer umieszczony na tłoku strzykawki w kształcie stożka

### Strzykawki trzyczęściowe jednorazowego użycia są:

- pakowane po 25 szt..

REF: KM100L

Producent: Jiangsu Kanghua Medical Equipment CO. LTD.



Bialmed Sp. z o.o.

ul. Kazimierzowska 46/48/35, 02-546 Warszawa

Sąd Rejonowy dla m. st. Warszawy XIII Wydział Gospodarczy Krajowego Rejestru Sądowego,  
numer KRS 0000025915, NIP 849 00 00 039, Regon 790003564, Kapitał zakładowy (kapitał wpłacony) 2.340.000,00 zł.

# Abri-Soft

Inkontynencja

Ochrona łóżka

Otulec ochronna

Opatrunki



Mycie ciała

Pielęgnacja skóry

Rękawice



## ■ Abri-Soft Superdry, podkłady higieniczne z pulpą, nonwoven, PE, SAP

Art.nr.	Produkt	Rozmiar (cm)	Chłonność	Zakładki	Ilość sztuk w opak./ kart.
254115	■ Superdry	40x60	700 ml	Nie	60/240
254119	■ Superdry	60x60	1000 ml	Nie	60/240
254123	■ Superdry	60x90	1500 ml	Nie	30/120
254114	■ Superdry	70x180	1750 ml	Tak	30/60

ABRI•SOFT   

## ■ Abri Soft, podkłady higieniczne z taśmami samoprzylepnymi, pulpą, nonwoven, PE, SAP

Art.nr.	Produkt	Rozmiar (cm)	Chłonność	Ilość sztuk w opak./ kart.
254140	■ Samoprzylepny	75x90	1800 ml	30/120

ABRI•SOFT  



Nazwa artykułu:	TENA <i>Bed Plus</i>
Nr Produktu:	<ul style="list-style-type: none"> <li>• 77 01 00 (60 x 60 cm)</li> <li>• 77 01 04 (60 x 90 cm)</li> </ul>
Producent:	SCA Hygiene Products
Kraj pochodzenia:	UE
Zawartość opakowania:	Karton: 120 szt. (4 op. x 30 szt.)
Kolor:	Biały/niebieski
Wymiary produktu:	<ul style="list-style-type: none"> <li>• 77 01 00: 60 x 60 cm</li> <li>• 77 01 04: 60 x 90 cm</li> </ul>
Waga produktu:	<ul style="list-style-type: none"> <li>• 77 01 00: 53 g</li> <li>• 77 01 04: 80 g</li> </ul>
Maksymalna teoretyczna wartość absorpcji (Rothwell)	<ul style="list-style-type: none"> <li>• 77 01 00: 1239 g</li> <li>• 77 01 04: 1943 g</li> </ul>
Składowe produktu:	Pulpa celulozowa, superabsorbent, polietylen (powłoka zewnętrzna), włóknina, klej, brak lateksu
Cechy produktu:	<ul style="list-style-type: none"> <li>• Nieprzepuszczająca, biała powłoka zewnętrzna zawierająca nadruk rozmiary i poziomy absorpcji</li> <li>• Miękki wysokochłonny wkład z dodatkiem superabsorbentu zapewnia lepsze zabezpieczenie przed wyciekaniem płynu poza podkład</li> <li>• System <b>Secure Zone</b>: innowacyjny wzór na kształt owoców cytryny, ze specjalnymi mikrokanalikami – zapewnia większe poczucie miękkości i komfortu</li> <li>• Szeroki pas zabezpieczający dookoła wkładu – zabezpieczenie przed wyciekaniem płynu poza podkład</li> </ul>
Zastosowanie:	<ul style="list-style-type: none"> <li>• Produkt uzupełniający przy stosowaniu środków pomocniczych na nietrzymanie moczu zapewniający maksymalną ochronę przed zabrudzeniem prześcieradła, materaca lub wózka inwalidzkiego</li> <li>• Produkt uzupełniający przy czynnościach higienicznych</li> </ul>

MICROTEK® | ECOLAB®

# OSŁANIAMY I DBAMY

Katalog produktów  
System CleanOp  
Osłony na sprzęt  
System ogrzewania płynów

**ECOLAB®**  
Everywhere It Matters.™

## CleanOp® - system higienicznych pokryć ochronnych

Symbol	Opis Produktu	Rozmiar (cm)	Ilość sztuk
LFTSH80N	*Prześcieradło do transportu	101 x 203	50
LTBLSH-92N-EU	*Prześcieradło barierowe	101 x 228	65
ATC4030N	*Prześcieradło barierowe z wkl. chłonnym (Mojave), małe	101 x 76	50
ATC4060N	*Prześcieradło barierowe z wkl. chłonnym (Mojave), średnie	101 x 152	50
ATC4090N	*Prześcieradło barierowe z wkl. chłonnym (Mojave), duże	101 x 229	50
ATC40120N	*Prześcieradło barierowe z wkl. chłonnym (Mojave), superdługie	101 x 305	50
ABTSLSN-EU	Zestaw: prześcieradło barierowe z wkl. chłonnym (Mojave), duże + prześcieradło do transportu		25
ABTSLSCN-EU	Zestaw: prześcieradło barierowe z wkl. chłonnym (Mojave), duże + prześcieradło do transportu + pokrycie podramienników i podglówka		20
3056NS	*Mata (absorbent) na podłogę	81 x 122	25
LABWS-01N-CS	*Osłona na podłokietnik	33 x 76	150

\* wymiary produktów mogą różnić się maksymalnie o 3 %

Mata na podłogę o dużej wchłaniałości (1,5 l) płynów, z możliwością przytwierdzenia do podłogi o wymiarach 81 cm (+/- 1 cm) x 121 cm (+/- 1 cm) pakowana po 25 szt.



**C.V. MEDICA**

## MYJKA RĘKAWICA MANOPLA

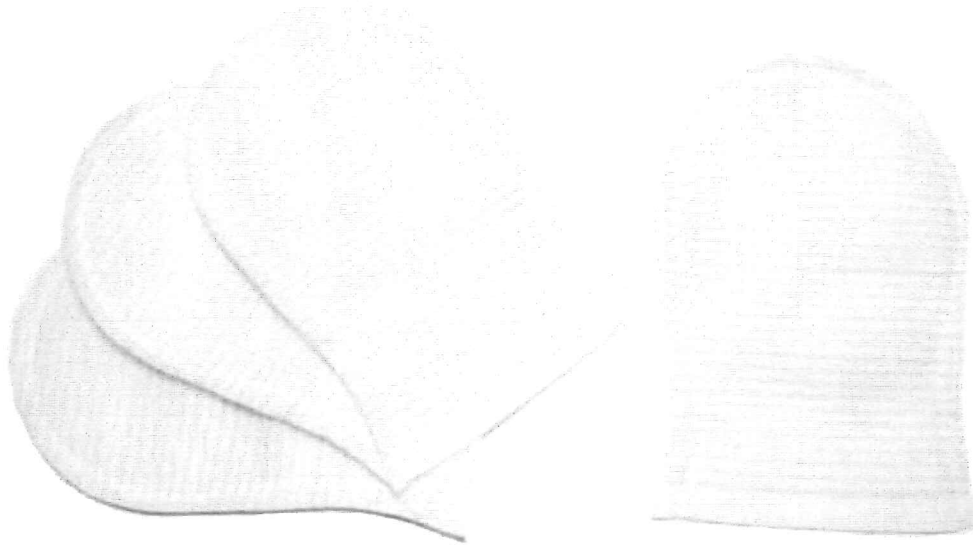

### OPIS

Myjka do mycia ciała pacjenta. Nasączona mydłem, do użytku sanitarnego, jednorazowego użytku – gotowa do użycia od razu po wyjęciu z opakowania. Uwalnia swoje higieniczne właściwości już przy kontakcie z niewielką ilością wody. Ergonomiczna budowa zapobiega zsunięciu się z ręki w trakcie używania – zwięzana w nadgarstku. Zgrzewana termicznie, dzięki czemu nie działa drażniąco na skórę pacjenta. Możliwość stosowania u niemowląt.

Rękawica dzięki swojej jednorazowości radykalnie zmniejsza jakąkolwiek możliwość rozprzestrzeniania się infekcji, zapewniając jednocześnie efektywną higienę w wygodny i bezpieczny dla pacjenta sposób.

### SKŁAD

- wykonana z dwóch warstw
- przednia: podkłady watinowe + środek myjący o neutralnym pH 5.5
- tylna: podkłady watinowe

### DANE

- wymiary: 24,5 x 16,5 cm (+/- 0,5 cm), grubość nie mniej niż 0,5 cm
- wykonana z włókniny 100g/m<sup>2</sup>
- ilość: w opakowaniu pojedynczym 20 szt., w opakowaniu zbiorczym 600 szt.
- numer katalogowy: 0000307
- producent: C.V. Medica / Hiszpania

UWAGA: Dostępne dwie wersje: tradycyjna oraz podfoliowana (0000300)

**DUOLUX MEDICAL SP.Z O.O., OŚ. BOLESŁAWA CHROBREGO 40F/53, 60-681 POZNAŃ**  
 TEL. +48 61 622 94 77 | FAX +48 61 622 94 68  
 MEDICAL@DUOLUXMEDICAL.PL | WWW.DUOLUXMEDICAL.PL  
 NIP 9721240816 | KONTO ALIOR BANK S.A. NR 06 2490 0005 0000 4500 8396 2209

## Zestawy do przetaczania krwi

**Sangofix® - zestaw bez odpowietrznika z filtrem 200 µm do przetaczania krwi z worków**

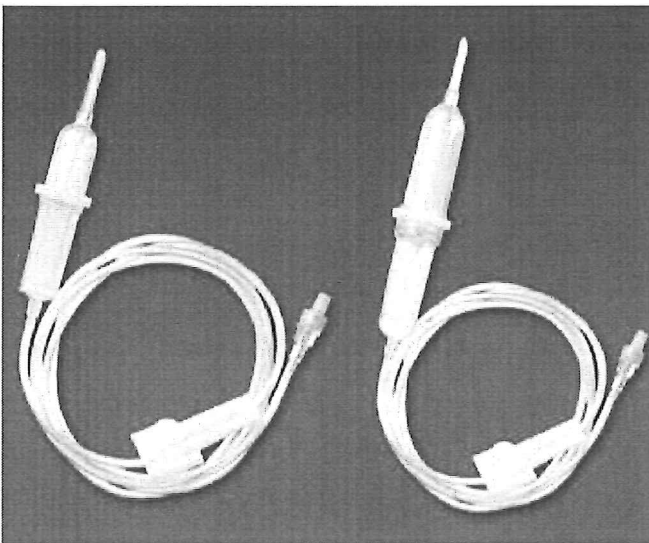

- specjalna konstrukcja kolca komory kropłowej do wprowadzania do worków
  - zapobiega dziurawieniu worka
  - łatwo wprowadza się do worka i opróżnia go do końca
- wygodna komora kropłowa, górna część wykonana z bardzo przezroczystego plastiku
- rozszerzony niezależny kroplomierz dokładnie formuje kroplę
- elastyczna długa dolna część komory kropłowej umożliwia szybkie i łatwe ustawienie poziomu krwi w komorze (jeziorko)
- zacisk rolkowy ze specjalnym zabezpieczeniem na kole, po użyciu zestawu
- zakończenie drenu Lock

Nr katalogowy	Powierzchnia filtra	Długość drenu (cm)	Dodatkowy port	Jedn. handlowa (szt.)
<b>Sangofix B - zestaw do przetaczania krwi z worków</b>				
4117301	10 cm <sup>2</sup>	150	-	100
<b>Sangofix ES - zestaw do przetaczania krwi z worków</b>				
4107411	22 cm <sup>2</sup>	150	-	100
<b>Sangofix Air - zestaw do przetaczania krwi z butelek</b>				
4117417F	10 cm <sup>2</sup>	150	-	100

**Bialmed\***

Adres do korespondencji:  
Bialmed Sp. z o.o.  
ul. płk. Leona Siłckiego 1, 12-200 Pisz  
tel. 87 424 11 77, fax 87 424 11 85  
www.bialmed.pl

**Przyrząd do infuzji z regulatorem przepływu i łącznikiem Y**

STERILE EO

Przyrząd do infuzji z regulatorem przepływu i łącznikiem Y

REF: GT034-105/150

**20 KROPLI=1ml±0.1ml(1g±0.1g)**

**NIE ZAWIERA FTALANÓW**  
Sterylny, nietoksyczny, niepirogenny.  
Długość drenu 150 cm.

**Sposób użycia:**

- ✓ zamknij regulator
- ✓ wbij kolec do portu
- ✓ wypelnij komorę kroplową do połowy
- ✓ otwórz regulator
- ✓ przygotuj zestaw i zamknij regulator
- ✓ połącz wszystkie złączki i ponownie sprawdź
- ✓ dostosuj przepływ

**CE 0123**

**MD**

TU OTWIERAĆ

LOT:

**Ningbo Greetmed Medical Instruments Co., Ltd.**  
Address: 16F-1, Building 1, No. 98 Chuangyuan Road,  
Hi-Tech Zone, 315042 Ningbo,  
PEOPLE'S REPUBLIC OF CHINA

**Shanghai International Holding Corp. GmbH (Europe)**  
Address: Eifestrasse 90, 20537 Hamburg, Germany

Importer:  
Bialmed,  
ul. Kazimierzowska 46/48/35  
02-546 Warszawa  
www.bialmed.pl

Made in China

**Charakterystyka przyrządu:**

- dodatkowy port do iniekcji (igłowy)
- nie zawiera ftalanów,
- sterylny, nietoksyczny, niepirogenny, bez lateksu
- zacisk na drenie do zamknięcia infuzji
- regulator przepływu w kształcie cylindra - 2 skale dla płynów o różnej gęstości:
  - 1 zakres 5-250 ml/h - 10%,
  - 2 zakres 5-200 ml/h - 40%
- komora kroplowa 20 kropli = 1 ml± 0.1 ml
- jednorazowego użytku

Przyrząd występuje w dwóch wersjach: dren o długości 150 cm i dren o długości 200 cm

Opakowanie jednostkowe blister (folia-papier)

Opakowanie handlowe: a`200 szt.

**Numer katalogowy:**      **GT034-105/150 – długość 150 cm dren**  
   **GT031-105/200 – długość 200 cm dren**

**Producent: Greetmed**

Bialmed Sp. z o.o.  
ul. Kazimierzowska 46/48/35, 02-546 Warszawa  
Sąd Rejonowy dla m. st. Warszawy XIII Wydział Gospodarczy Krajowego Rejestru Sądowego,  
numer KRS 0000025915, NIP 849 00 00 039, Regon 790003564, Kapitał zakładowy (kapitał wpłacony) 2.340.000,00 zł.





### Zestaw do worków do pompy Infitnity do zastosowań stacjonarnych

Flocare® zestaw do żywienia dojelitowego z końcówką typu ENFit służy do połączenia worka/opakowania z dietą ze zgłębnikiem.

Umożliwia żywienie pacjenta metodą ciągłego wlewu za pomocą pompy Flocare® Infinity™.

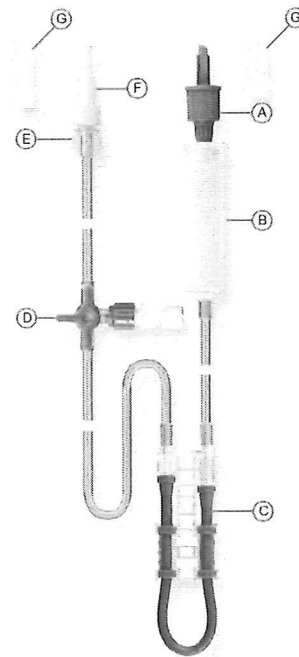

Zestaw do worków do zastosowania z pompą Infinity® , sterylny, pakowany pojedynczo w opakowanie folia - papier  
Kod produktu: 586514

### Części składowe

- Łącznik ENPlus pasujący do worków/opakowań z dietą
- Komora kroplowa
- Kasetka zestawu do pompy Flocare® Infinity™
- Zacisk rolkowy
- Port medyczny typu ENFit. Służy do podawania leków i płukania dystalnego odcinka zestawu.
- Złącze ENFit (żeńskie) do połączenia ze zgłębnikiem typu ENFit
- Kranik tródrożny
- Nasadki ochronne

Producent: Nutricia

# Aksesoria do infuzji i transfuzji

## Mini-Spike Plus® / Mini-Spike V – aplikator do przygotowywania i pobierania leków

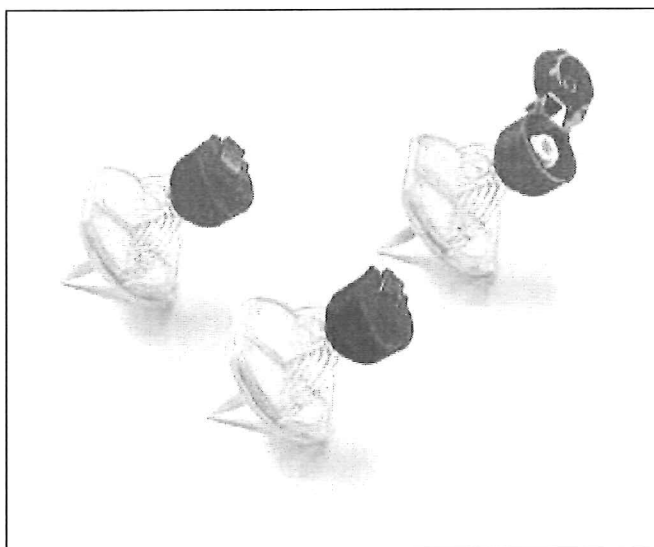

- dla wszystkich opakowań o pojemności 3 - 1000 ml
- szczelna zatyczka zamyka łącznik ze zintegrowaną zastawką i wbudowanym filtrem
- zapewnia maksymalną ochronę przed zanieczyszczeniami
- łatwy w obsłudze
- Mikro kolec: do pobierania leków z małych fiolek
- Chemo-Mini-Spike: z filtrem zatrzymującym aerozole, zabezpieczającym przed toksycznymi aerozolami powstającymi podczas rozpuszczania suchych substancji
- Mini-Spike V: dołączona zastawka zabezpieczająca lek przed wyciekaniem po rozłączeniu strzykawki

### Aplikatory Mini Spike z filtrem do transferu leków

\* Zgodne z zaleceniami Komisji Higieny Szpitalnej i Zapobiegania Infekcjom przy Instytucie Roberta Kocha (RKI) <sup>(1)</sup>

\* Badania kliniczne wykazujące, że jałowość pojemników wielodawkowych przy zastosowaniu aplikatora jest utrzymywana w określonym przedziale czasu<sup>(2)</sup>

Nr katalogowy		Produkt	Opis	Jednostka handlowa (szt.)
<b>z filtrem bakteryjnym 0,45 µm</b>				
4550242		Mini-Spike Plus	standardowy kolec	50
4550510		Mini-Spike Plus	mikro kolec	50
4550560		Mini Spike V	standardowy kolec z wbudowaną zastawką	50
<b>z filtrem bakteryjnym 0,45 µm i filtrem cząsteczkowym 5 µm</b>				
4550234		Mini-Spike Plus	standardowy kolec	50
4550528		Mini-Spike Plus	mikro kolec	50
4550579		Mini Spike V Filter	standardowy kolec z wbudowaną zastawką	50
<b>z filtrem aerozolowym 0,2 µm i filtrem cząsteczkowym 5 µm</b>				
4550340		Chemo Mini-Spike Plus	standardowy kolec	50
4550536		Chemo Mini-Spike Plus	mikro kolec	50
4550587		Mini-Spike V Chemo	standardowy kolec z wbudowaną zastawką	50

(1) Zapobieganie infekcjom związanym z obecnością cewników naczyniowych. Zalecenia Komisji Higieny Szpitalnej i Zapobiegania Infekcjom przy Instytucie Roberta Kocha (RKI). Polskie Stowarzyszenie Pielęgniarek Epidemiologicznych. Katowice 2010.

(2) Helge Ohgke, Roswitha Krauß. Obniżenie ryzyka skażenia podczas pobierania leków z pojemników wielodawkowych. Die Schwester Der Pfleger 5/97 Mai, Bibliomed – Medizinische Verlagsgesellschaft mbH, Melsungen.