

**Opis przedmiotu zamówienia**

- 1. Przedmiotem zamówienia jest dostawa i rozładunek fabrycznie nowych mebli w ilościach określonych poniżej.**

<b>Lp.</b>	<b>Nazwa wyposażenia</b>	<b>Ilość sztuk</b>
<b>1</b>	<b>Szafa 2 drzwiowa aktowa z półkami</b>	<b>1</b>
<b>2</b>	<b>Szafa 2 drzwiowa aktowa z półkami</b>	<b>1</b>
<b>3</b>	<b>Szafa 1 drzwiowa ubraniowa</b>	<b>3</b>
<b>4</b>	<b>Szafa 4 drzwiowa aktowa z półkami przeszklona</b>	<b>1</b>
<b>5</b>	<b>Szafka komoda aktowa 2 drzwiowa z szufladami (opcjonalnie)</b>	<b>1</b>
<b>6</b>	<b>Biurko z szufladami oraz miejscem na komputer (opcjonalnie) wraz z dostawką</b>	<b>5</b>
<b>7</b>	<b>Kontener z szufladami</b>	<b>5</b>
<b>8</b>	<b>Stół biurowy</b>	<b>3</b>
<b>9</b>	<b>Stół biurowy owalny</b>	<b>1</b>

- 2. Specyfikacja w/w mebli:**

**Szafa 2 drzwiowa aktowa z półkami – poz. 1 w tabeli**

- 1) Dopuszczalne wymiary: wysokość: 170 - 180 cm, szerokość: 75 - 85 cm, głębokość: 35 - 42 cm,
- 2) Materiał wykonania: płyta wiórowa laminowana o grubości w przedziale: 18 - 20 mm, ABS 1 - 2 mm,
- 3) Kolor: buk,
- 4) Opis:
  - a) drzwi uchylne zamykane na standardowy zamek cylindryczny (meblowy) z 2 kluczami,
  - b) 3 półki wewnątrz o grubości 18 - 20 mm, mocowane na wspornikach meblowych metalowych,
  - c) uchwyty metalowe w kolorze aluminium lub szarym o rozstawie otworów montażowych 128 mm,
  - d) stopki z tworzywa sztucznego, tzw. ślizgi,
- 5) Szafa musi posiadać atest,
- 6) Wymagana gwarancja: min. 24 miesiące.
- 7) Wymagania dodatkowe:
  - a) szafa złożona, gotowa do użytkowania,
  - b) transport bezpłatny, dowóz do siedziby zamawiającego i rozładunek.

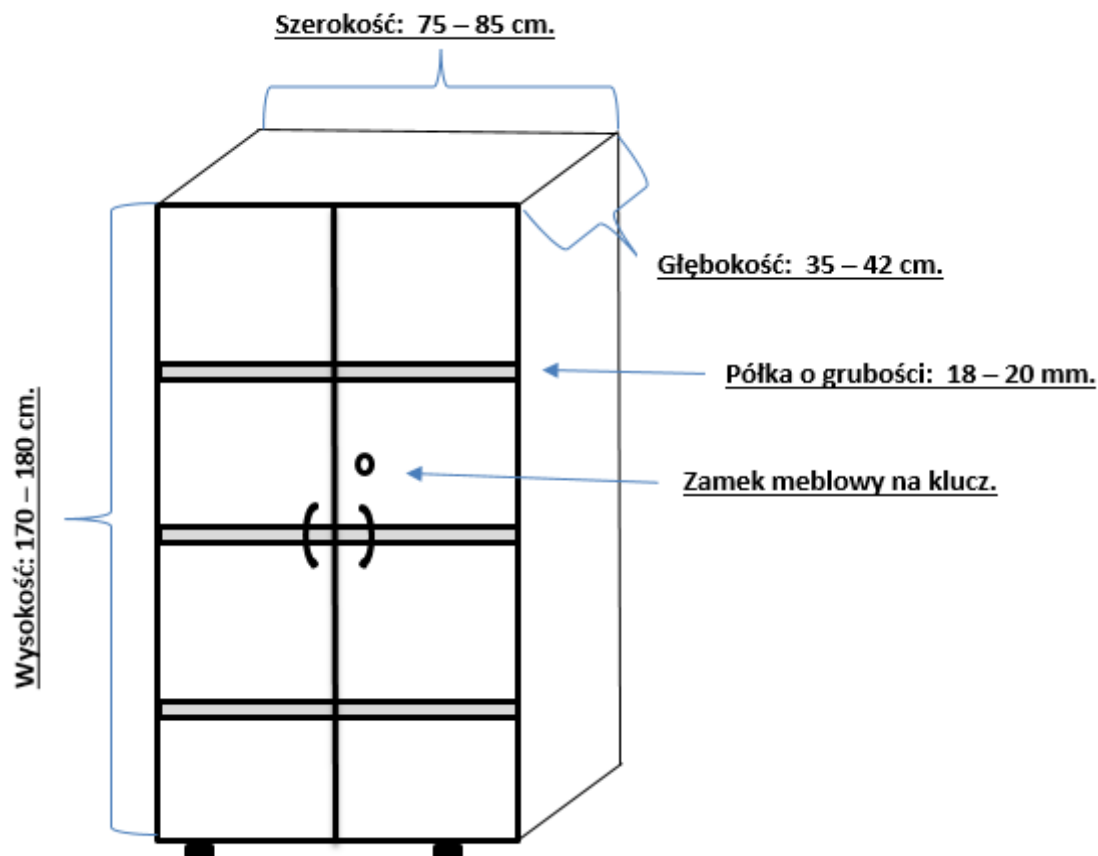

### **Szafa 2 drzwiowa aktowa z półkami – poz. 2 w tabeli**

- 1) Dopuszczalne wymiary: wysokość: 170 - 180 cm, szerokość: 90 - 100 cm, głębokość: 35 - 42 cm.
- 2) Materiał wykonania: płyta wiórowa laminowana o grubości w przedziale: 18 - 20 mm, ABS 1 - 2 mm.
- 3) Kolor: buk,
- 4) Opis:
  - a) drzwi uchylne zamykane na standardowy zamek cylindryczny (meblowy) z 2 kluczami,
  - b) 3 półki wewnątrz o grubości 18 - 20 mm, mocowane na wspornikach meblowych metalowych,
  - c) uchwyty metalowe w kolorze aluminium lub szarym o rozstawie otworów montażowych 128 mm,
  - d) stopki z tworzywa sztucznego, tzw. ślizgi,
- 5) Szafa musi posiadać atest,
- 6) Wymagana gwarancja: min. 24 miesiące.
- 7) Wymagania dodatkowe:
  - a) szafa złożona, gotowa do użytkowania,
  - b) transport bezpłatny, dowóz do siedziby zamawiającego i rozładunek.

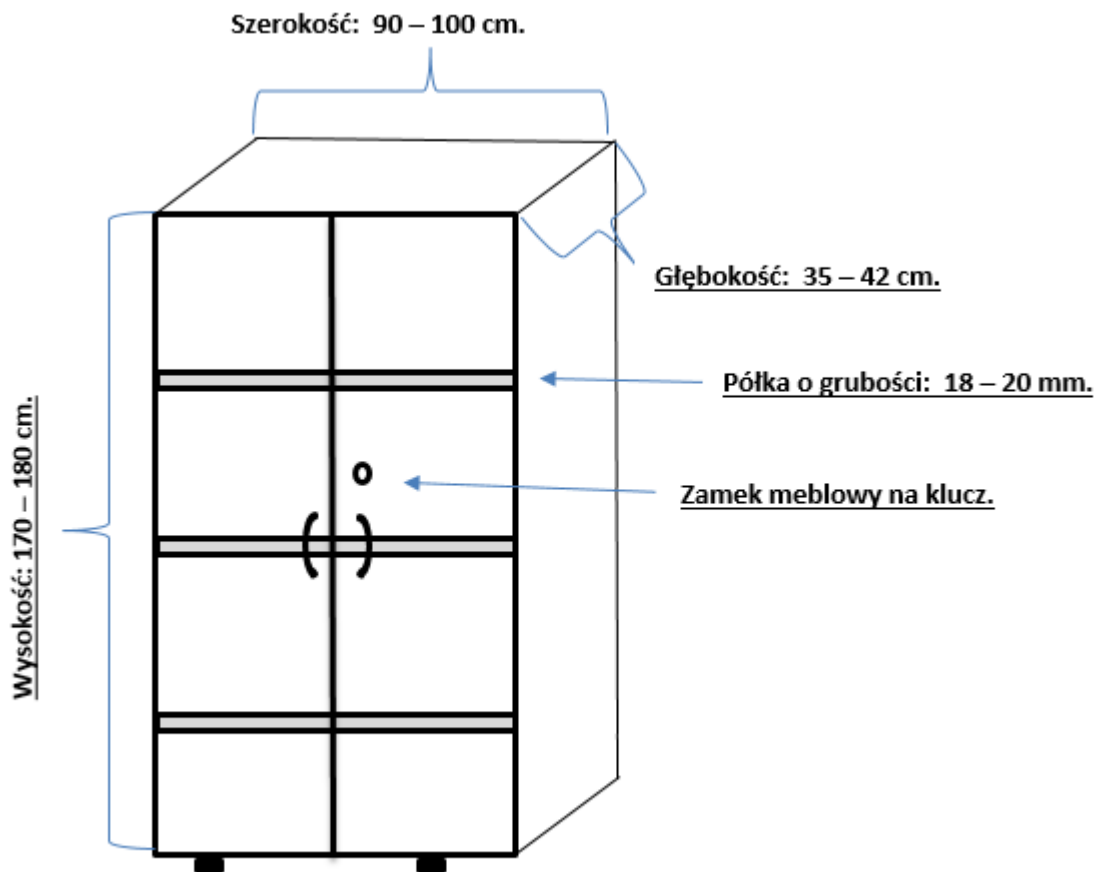

### **Szafa 1 drzewiowa ubraniowa – poz. 3 w tabeli**

1. Dopuszczalne wymiary: wysokość: 170 - 180 cm, szerokość: 40-50 cm, głębokość: 55 - 60 cm.
2. Materiał wykonania: płyta wiórowa laminowana o grubości w przedziale: 18 - 20 mm, ABS 1 - 2 mm (dopuszcza się tzw. plecy białe z płyty HDF).
3. Kolor: buk,
4. Opis:
  - a) drzwi uchylne zamykane (bez zamka), lewostronne,
  - b) 1 półka górna o grubości 18 - 20 mm, w odległości 25-30 mm poniżej wieńca górnego (na garderobę typu: czapka, szalik, rękawice) mocowana na wspornikach meblowych metalowych,
  - c) drążek metalowy na garderobę wieszaną,
  - d) uchwyt metalowy drzwiowy w kolorze aluminium lub szarym o rozstawie otworów montażowych 128 mm,
  - e) stopki z tworzywa sztucznego, tzw. ślizgi,
- 5) Szafa musi posiadać atest,
- 6) Wymagana gwarancja: min. 24 miesiące.
- 7) Wymagania dodatkowe:
  - a) szafa złożona, gotowa do użytkowania,
  - b) transport bezpłatny, dowóz do siedziby zamawiającego i rozładunek.

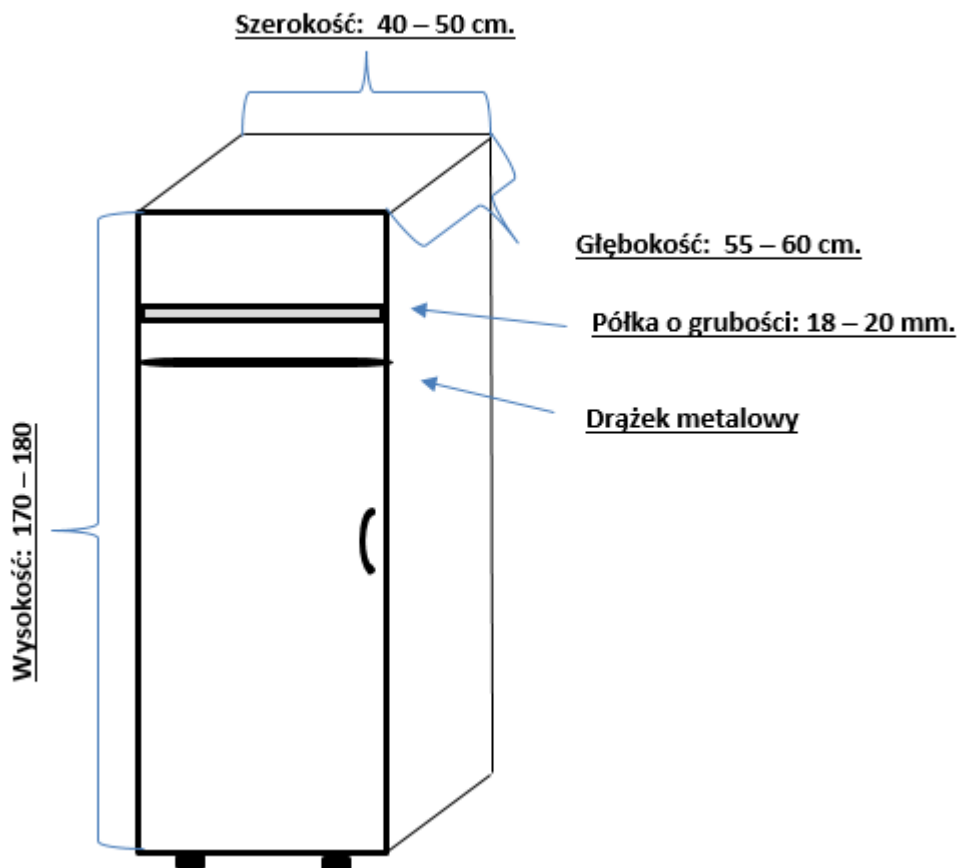

#### **Szafa 4 drzwiowa aktowa z półkami – przeszklona – poz. 4 w tabeli**

- 1) Dopuszczalne wymiary: wysokość: 190 - 205 cm, szerokość: 75 - 85 cm, głębokość: 35 - 42 cm.
- 2) Materiał wykonania: płyta wiórowa laminowana o grubości w przedziale: 18 - 20 mm; ABS 1 - 2 mm.
- 3) Kolor: buk,
- 4) Opis:
  - a) drzwi pełne uchylne (2 szt.) zamykane na standardowy zamek cylindryczny (meblowy) z 2 kluczami,
  - b) drzwi przeszklone (2 szt.) z bezpiecznego szkła hartowanego (bez zamka),
  - c) 3 półki wewnątrz o grubości 18-20 mm, mocowane na wspornikach meblowych metalowych; 1 półka w części drewnianej i 2 półki w części przeszklonej,
  - d) chwytaki metalowe w kolorze aluminium lub szarym o rozstawie otworów montażowych 128 mm,
  - e) stopki z tworzywa sztucznego, tzw. ślizgi.
- 5) Szafa musi posiadać atest,
- 6) Wymagana gwarancja: min. 24 miesiące.
- 7) Wymagania dodatkowe:
  - a) szafa złożona, gotowa do użytkowania,
  - b) transport bezpłatny, dowóz do siedziby zamawiającego i rozładunek.

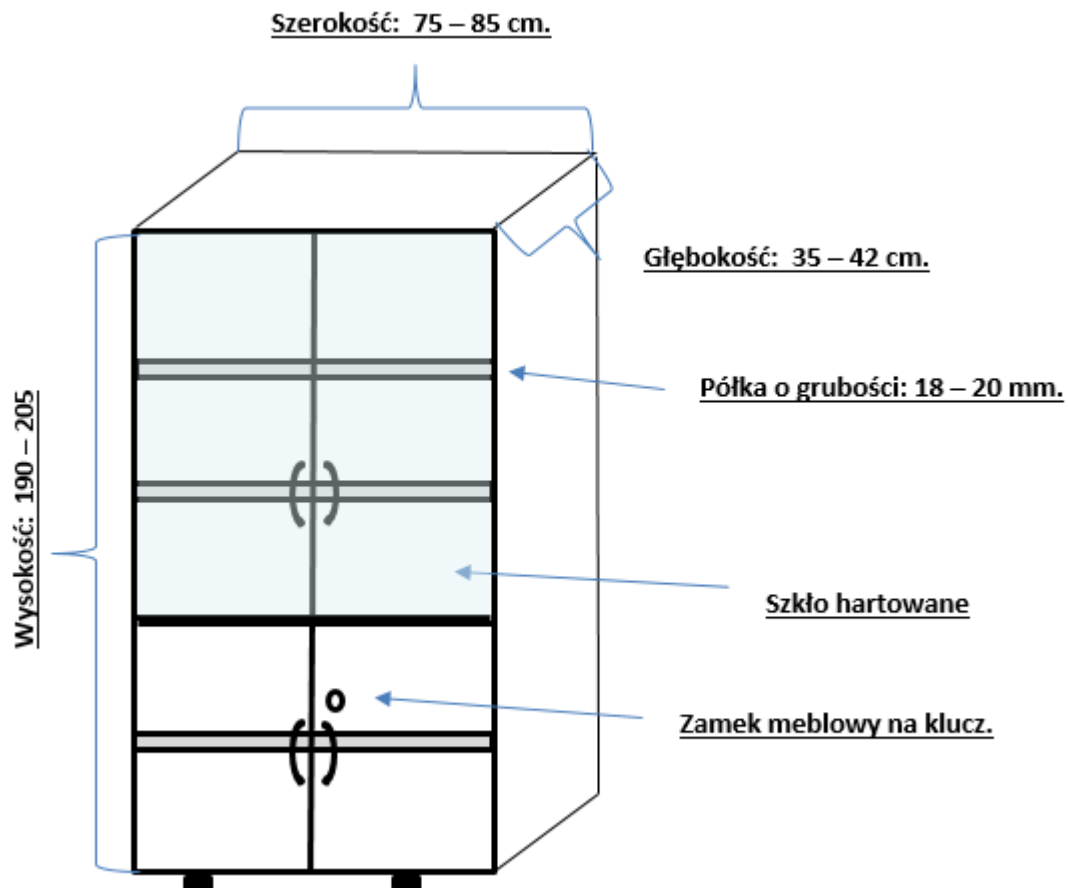

#### **Szafka komoda aktowa 2 drzwiowa z szufladami (opcjonalnie) – poz. 5 w tabeli**

- 1) Dopuszczalne wymiary: wysokość: 75 - 80 cm, szerokość: 120 - 140 cm, głębokość: 35 - 42 cm.
- 2) Materiał wykonania: płyta wiórowa laminowana o grubości w przedziale: 18 - 20 mm, ABS 1 - 2 mm.
- 3) Kolor: buk,
- 4) Opis:
  - a) opcjonalnie: układ drzwi i szuflad dowolny (przykłady na rysunkach),
  - b) drzwi uchylne (bez zamka),
  - c) 4 szuflady z prawej strony na metalowych prowadnicach rolkowych (bez zamka),
  - d) uchwyty metalowe drzwiowe w kolorze aluminium lub szarym o rozstawie otworów montażowych 128 mm,
  - e) stopki z tworzywa sztucznego, tzw. ślizgi,
- 5) Szafka musi posiadać atest,
- 6) Wymagana gwarancja: min. 24 miesiące.
- 7) Wymagania dodatkowe:
  - a) szafka złożona, gotowa do użytkowania,
  - b) transport bezpłatny, dowóz do siedziby zamawiającego i rozładunek.

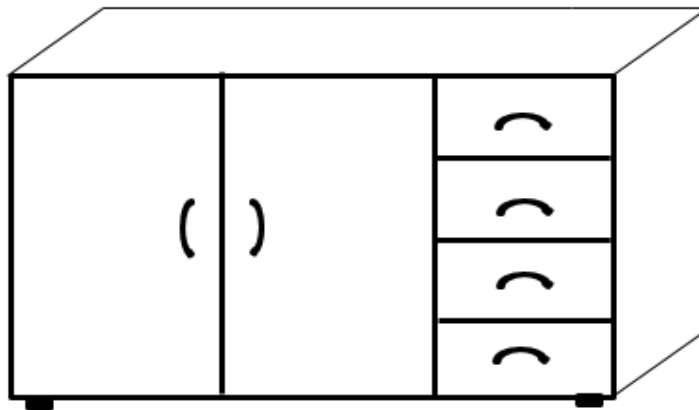
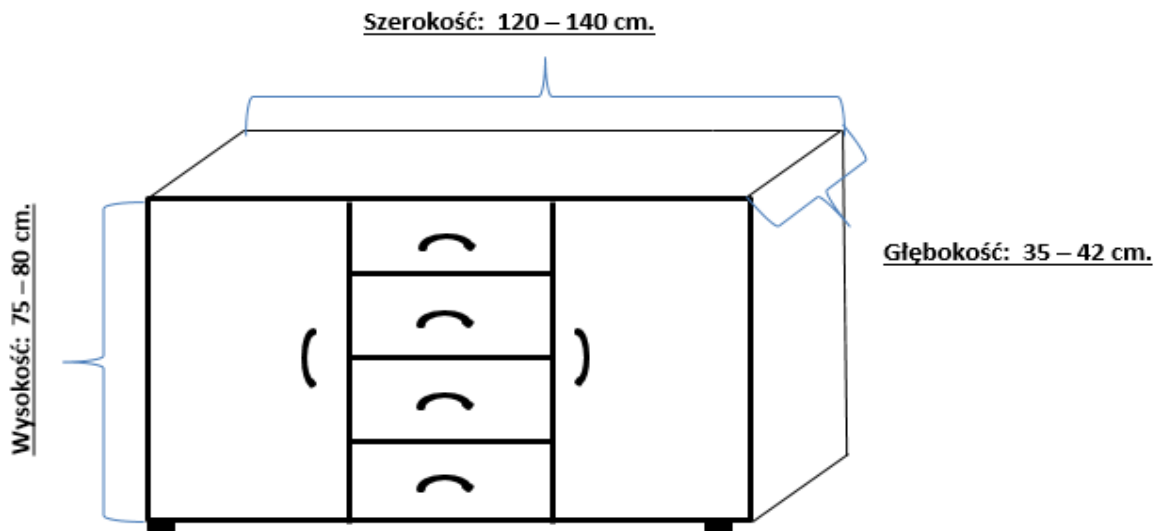

**Biurko z szufladami oraz miejscem na komputer (opcjonalnie) wraz z dostawką**

**– poz. 6 w tabeli**

**BIURKO**

- 1) Dopuszczalne wymiary: wysokość: 75 - 80 cm, szerokość: 120 - 140 cm, głębokość: 55 - 60 cm.
- 2) Materiał wykonania: płyta wiórowa laminowana o grubości w przedziale: 18 - 20 mm, ABS 1 - 2 mm.
- 3) Kolor: buk,
- 4) Opis:
  - a) 4 szuflady z prawej strony, zamykane standardowy, centralny zamek cylindryczny (meblowy) z 2 kluczami, na metalowych prowadnicach rolkowych,
  - b) wysuwana półka pod klawiaturę na metalowych prowadnicach rolkowych – wysuw 80% standard,
  - c) panel maskujący na nogi z takiego samego materiału,
  - d) opcjonalnie: z lewej strony komora na stację komputerową,
  - e) uchwyty metalowe w kolorze aluminium lub szarym o rozstawie otworów montażowych 128 mm,
  - f) stopki z tworzywa sztucznego, tzw. ślizgi,

- 5) Biurko musi posiadać atest,
- 6) Wymagana gwarancja: min. 24 miesiące.
- 7) Wymagania dodatkowe:
  - a) biurko złożone, gotowe do użytkowania,
  - b) transport bezpłatny, dowóz do siedziby zamawiającego i rozładunek.

### DOSTAWKA

- 1) Dopuszczalne wymiary blatu: wysokość: 75 - 80 cm (dostosowana do biurka), szerokość: 50 - 60 cm, głębokość: 55 - 60 cm (dostosowana do biurka), kształt prostokątny,
- 2) Materiał wykonania blatu: płyta wiórowa laminowana o grubości w przedziale: 18 - 20 mm; ABS 1 - 2 mm.
- 3) Kolor: buk,
- 4) Opis:
  - a) na 1 nodze metalowej okrągłej (standard) w kolorze aluminium (szarym),
  - b) stopka nogi z tworzywa sztucznego.
- 5) Dostawka musi posiadać atest,
- 6) Wymagana gwarancja: min. 24 miesiące.
- 7) Wymagania dodatkowe:
  - a) dostawka złożona, gotowa do użytkowania,
  - b) transport bezpłatny, dowóz do siedziby zamawiającego i rozładunek.

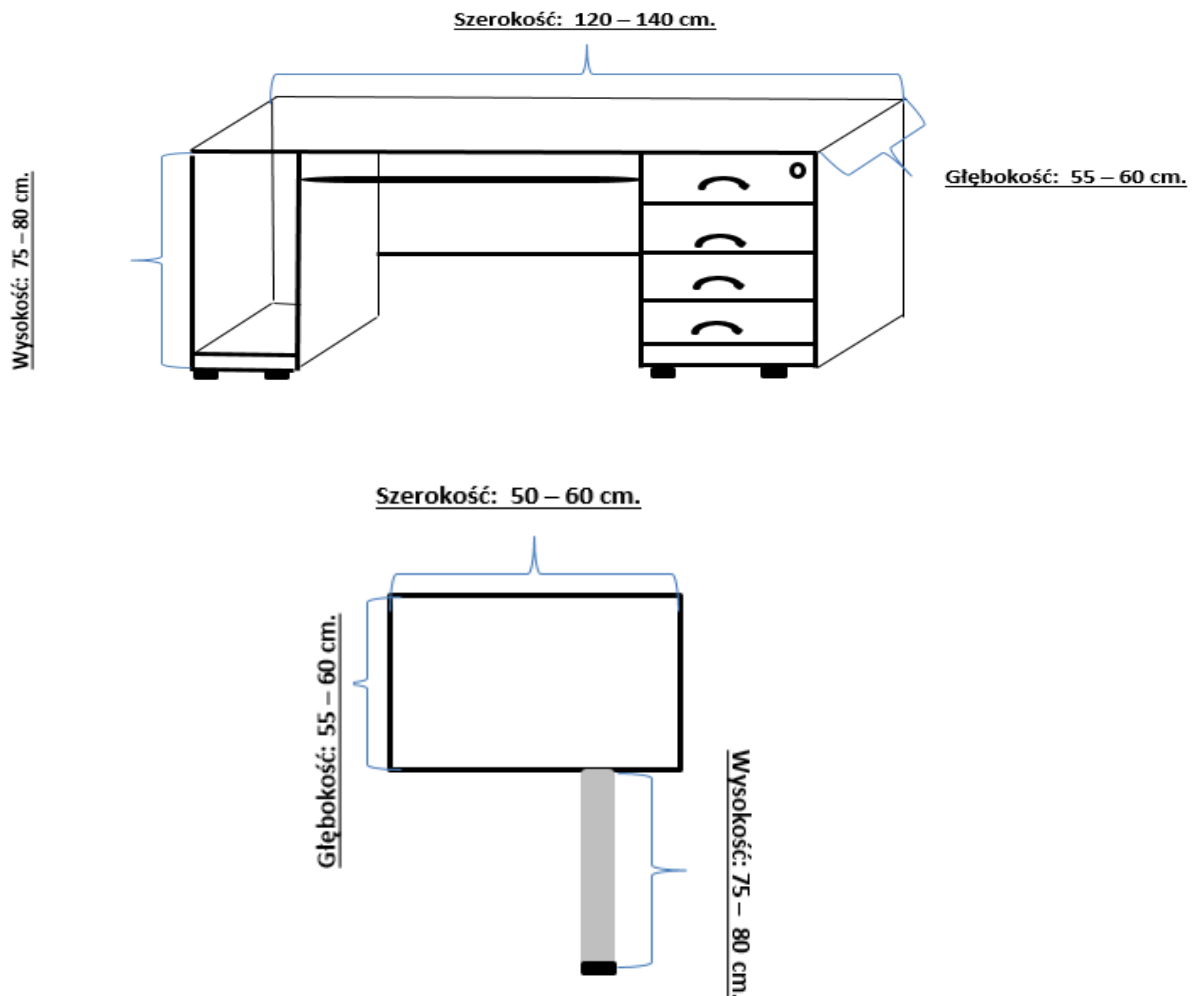

### Kontener z szufladami – poz. 7 w tabeli

- 1) Dopuszczalne wymiary: wysokość: 70 - 80 cm, szerokość: 45 - 55 cm, głębokość: 40 - 55 cm.
- 2) Materiał wykonania: płyta wiórowa laminowana o grubości w przedziale: 18 - 20 mm, ABS 1 - 2 mm.
- 3) Kolor: buk,
- 4) Opis:
  - a) 4 szuflady z prawej strony, zamykane standardowy, centralny zamek cylindryczny (meblowy) z 2 kluczami, na metalowych prowadnicach rolkowych,
  - b) uchwyty metalowe drzwiowe w kolorze aluminium lub szarym o rozstawie otworów montażowych 128 mm,
  - c) stopki z tworzywa sztucznego, tzw. ślizgi.
- 5) Kontener musi posiadać atest,
- 6) Wymagana gwarancja: min. 24 miesiące.
- 7) Wymagania dodatkowe:
  - a) kontener złożony, gotowy do użytkowania,
  - b) transport bezpłatny, dowóz do siedziby zamawiającego i rozładunek.

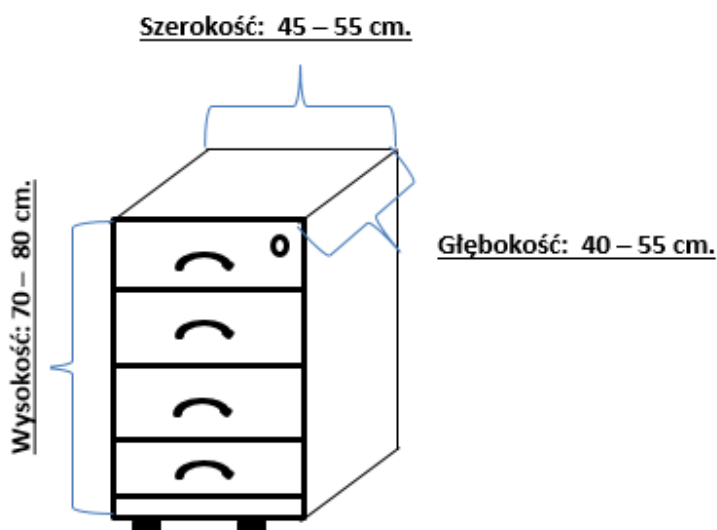

---

### Stół biurowy – poz. 8 w tabeli

- 1) Dopuszczalne wymiary blatu: wysokość: 75 - 80 cm, długość: 130 - 140 cm, szerokość: 70 - 80 cm.
- 2) Materiał wykonania blatu: płyta wiórowa laminowana o grubości w przedziale: 18 - 25 mm; ABS 1 - 2 mm.
- 3) Kolor: buk,
- 4) Opis:
  - a) na 4 nogach metalowych okrągłych lub kwadratowych w kolorze aluminium (szarym),
  - b) stopka nogi z tworzywa sztucznego.
- 5) Stół musi posiadać atest,



- 6) Wymagana gwarancja: min. 24 miesiące.
- 7) Wymagania dodatkowe:
  - a) stół złożony, gotowy do użytkowania,
  - b) transport bezpłatny, dowóz do siedziby zamawiającego i rozładunek.

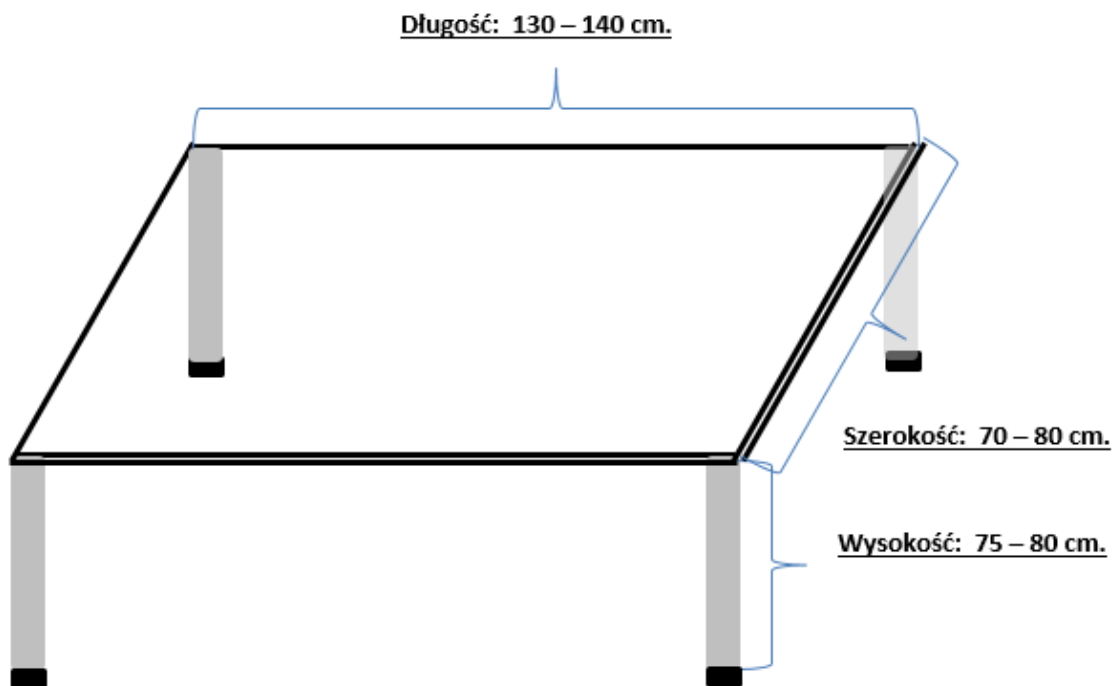

---

### **Stół biurowy owalny – poz. 9 w tabeli**

- 1) Dopuszczalne wymiary blatu: wysokość: 75 - 80 cm, długość: 120 - 140 cm, szerokość: 50 - 60 cm.
- 2) Materiał wykonania blatu: płyta wiórowa laminowana o grubości w przedziale: 18 - 25 mm, ABS 1 - 2 mm.
- 3) Kolor: buk,
- 4) Opis:
  - a) Opcjonalnie: jednoczęściowy lub segmentowy;  
segmenty:  
1 część: prostokątna na 4 nogach,  
2 części – półokrągłe po 1 nodze na każdą;
  - b) nogi metalowe okrągłe lub kwadratowe w kolorze aluminium (szarym),
  - c) stopka nogi z tworzywa sztucznego.
- 5) Stół musi posiadać atest,
- 6) Wymagana gwarancja: min. 24 miesiące.
- 7) Wymagania dodatkowe:
  - a) stół złożony, gotowy do użytkowania (w opcji jednoczęściowej), segmenty złożone (w opcji segmentowej),
  - b) transport bezpłatny, dowóz do siedziby zamawiającego i rozładunek.

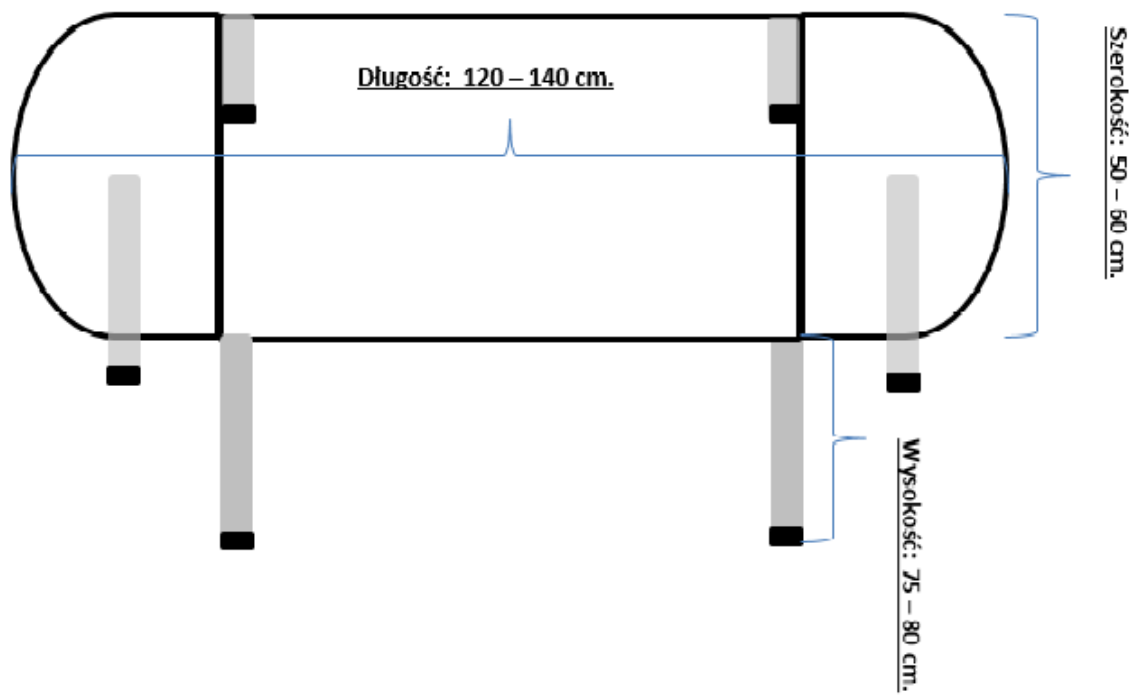

---

**Zamawiający**

---

**Wykonawca**